

# SURTEK

HERRAMIENTAS PARA PROFESIONALES

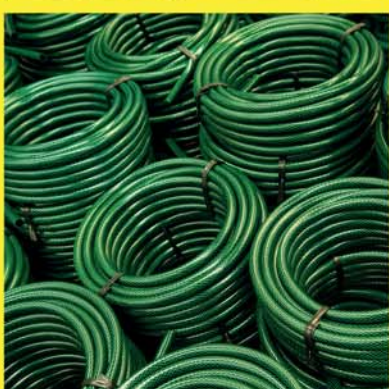

# ÍNDICE ALFABÉTICO

## Abreviaturas de secciones en índice alfabético

**PAG. 15** • Herramientas: **HTA**

**PAG. 211** • Equipos de Protección y Seguridad: **EPS**

**PAG. 135** • Herramientas Automotrices: **HA**

**PAG. 225** • Manejo de Carga: **MC**

**PAG. 145** • Equipos Hidráulicos y de Levante: **EHL**

**PAG. 237** • Iluminación y Material Eléctrico: **IME**

**PAG. 149** • Herramientas de Poder: **HP**

**PAG. 259** • Productos Ferreteros: **PF**

**PAG. 183** • Agricultura y Jardinería: **AJ**

**PAG. 273** • Mercadeo: **MERC**

DESCRIPCIÓN	PAG.	SECC.	DESCRIPCIÓN	PAG.	SECC.	DESCRIPCIÓN	PAG.	SECC.
<b>A</b>			Bandas y malacates	226	MC	Cables eléctricos	242	IME
Abrasivos	67	HTA	Barra para malacate	226	MC	Cables para soldadoras	177	HP
Abrazadera tipo omega	238	IME	Barras para motosierra	204	AJ	Cables pasacorriente	142	HA
Abrazadera tipo uña	238	IME	Barras corredizas 1/4"	47	HTA	Cabo para azadón	18, 192	HTA, AJ
Abrazaderas de acero inoxidable	260	PF	Barras corredizas 3/8"	51	HTA	Cabo para bioldo	20, 193	HTA, AJ
Abrillantador y protector	137	HA	Barras corredizas 1/2"	57	HTA	Cabo para cepillos	37	HTA
Accesorios para carretillas	36	HTA	Barras corredizas 3/4"	59	HTA	Cabo para escoba	197	AJ
Accesorios para hidrolavadora	174	HP	Barretas	155	HP	Cabo para pisón	118	HTA
Accesorios para TV	238	IME	Bastidor para carretilla	19	HTA	Cabo para rastrillo	126, 206	HTA, AJ
Aceite aflojatodo	260	PF	Bata promocional	36	HTA	Cabo para tijera de poda	209	AJ
Aceite dos tiempos	260	PF	Baterías alcalinas	276	MERC	Cabos para marros	98	HTA
Aceite hidráulico	260	PF	Berbiquí	254	IME	Cabos para martillos	99	HTA
Aceite multiusos	260	PF	Bioldos	19	HTA	Cabos para pala	109	HTA
Aceiteras	16	HTA	Bola para remolque	20, 192	HTA, AJ	Cabos para raspador	126, 206	HTA, AJ
Acoplador para línea de combustible	140	HA	Bolsa para aspiradora	226	MC	Cabos para zapapicos	134	HTA
Acoplador para remolque	226	MC	Bolsa porta herramienta	168	HP	Cadena de paseo para perro	262	PF
Adaptador hexagonal con íman	125	HTA	Bomba para extractora	28	HTA	Cadena galvanizada	227	MC
Adaptador para gato de transmisión	147	EHL	Bomba destapacaños	59	HTA	Cadena para motosierra	204	AJ
Adaptadores aterrizados	238	IME	Bomba extractora de aceite	16	HTA	Cadena para perro	262	PF
Adaptadores para dados 1/4"	47	HTA	Bomba extractora de grasa	77	HTA	Cadena pulida	227	MC
Adaptadores para dados 3/8"	51	HTA	Bomba para desoldar	32	HTA	Cadena tipo Victor	227	MC
Adaptadores para dados 1/2"	57	HTA	Bombas de aire	261	PF	Cadenas de castigo para perro	262	PF
Adaptadores para dados 3/4"	59	HTA	Bonetas para pulidora	155	HP	Cadenas plásticas	216	EPS
Adaptadores para manguera	184	AJ	Boquilla para aspiradora	168	HP	Cajas metálicas para herramienta	26	HTA
Aerografos	182	HP	Botadero metálico	277	MERC	Cajas plásticas para herramienta	27	HTA
Aerosol (pinturas)	268	PF	Botador recto	38	HTA	Calculadora solar	274	MERC
Alambre galvanizado	260	PF	Botas de seguridad dieléctricas	214	EPS	Calentadores de agua	262	PF
Amarrador de varilla	16	HTA	Botas industriales	213	EPS	Calibradores	29	HTA
Anclaje de seguridad	213	EPS	Botas jardineras	213	EPS	Camaras para llanta de carretilla	36	HTA
Antenas para tv	239	IME	Botas plásticas de eva	214	EPS	Camas para mecánico	142	HA
Anticongelante	260	PF	Botas sanitarias	213	EPS	Camisas promocionales	276	MERC
Apagadores	240	IME	Brocas alta velocidad	21	HTA	Canastillas	277	MERC
Arcos caladores	17	HTA	Brocas escalonadas	23	HTA	Canteadoras	161	HP
Arcos para jardinero	191	AJ	Brocas forstner	23	HTA	Capuchones para cable	242	IME
Arcos para seguetas	16	HTA	Brocas negras	22	HTA	Carbones para herramienta eléctrica	160	HA
Arneses	212	EPS	Brocas para concreto	22	HTA	Cardas	30	HTA
Asador con ruedas	274	MERC	Brocas para madera tipo manita	23	HTA	Caretas para soldar	215	EPS
Aspersores	184	AJ	Brocas para vidrio y azulejo	23	HTA	Carretes para desbrozadora	195	AJ
Aspiradoras	168	HP	Brocas router	24	HTA	Carretillas	32	HTA
Atomizador	198	AJ	Brocas tipo gusano	23	HTA	Carro utilitario	26	HTA
Atornillador a batería	151	HP	Brocas zanco reducido	23	HTA	Cartucho para respiradores	223	EPS
Atornillador eléctrico	151	HP	Brochas	25	HTA	Casaca promocional	276	MERC
Atornillador para tablaroca	150	HP	Broqueros para rotomartillo	156	HP	Casco de seguridad	216	EPS
Autoclé	48	HTA	Broqueros para taladro estacionario	167	HP	Catálogos	274	MERC
Avellanadores 5 gavilanes	23	HTA	Bruñidoras para frenos	138	HA	Cautines	32	HTA
Avellanadores para tubo	18	HTA	Bruñidoras para motor	139	HA	Cavahoyos	193	AJ
Azadones	18, 191	HTA, AJ	<b>C</b>			Cemento para CPVC	262	PF
<b>B</b>			Cabeza para inflar	171	HP	Cemento para PVC	262	PF
Baleros para llanta de carretilla	36	HTA	Cable de seguridad para posicionamiento	213	EPS	Cepillo eléctrico	150	HP
Banco de trabajo	19	HTA	Cable para caídas	213	EPS	Cepillo/canteador	161	HP
Bancos y camas para mecánico	143	HA	Cables de acero	227	MC	Cepillos de alambre	36	HTA
			Cables de acero con recubrimiento de PVC	227	MC	Cepillos de banco	162	HP
						Cepillos estacionarios	162	HP
						Cepillos para carpintero	37	HTA

# ÍNDICE ALFABÉTICO

DESCRIPCIÓN	PAG.	SECC.
Cepillos para impermeabilizar	37	HTA
Cepillos para pintar	37	HTA
Ceras automotrices	137	HA
Chaleco porta herramienta	29	HTA
Chalecos de seguridad	217	EPS
Chamarras promocionales	276	MERC
Chancla para carpintero	37	HTA
Charola magnética	143	HA
Charola multiusos	277	MERC
Charola para rodillo	128	HTA
Charolas magnéticas	143	HA
Chiflones	187	AJ
Chumaceras para carretilla	36	HTA
Cinceles	38	HTA
Cinceles SDS	38	HTA
Cinchos de plástico	262	PF
Cinta de PVC	263	PF
Cinta para ducto	263	PF
Cinta para enmascarar	263	PF
Cinta sella roscas	264	PF
Cintas antiderrapante	216	EPS
Cintas de aislar	242	IME
Cintas de barricada	216	EPS
Cintas de empaque	263	PF
Cintas de precaución	216	EPS
Cintas largas	39	HTA
Cintas señalización	216	EPS
Cizalla electrohidráulica	150	HP
Cizallas	40	HTA
Clavadora a batería	150	HP
Clavadoras neumáticas	178	HP
Clavijas	243	IME
Clavos galvanizados	264	PF
Clavos para clavadora neumática	178	HP
Clavos para concreto	264	PF
Clavos rolados	178	HP
Clipeos para dados	29	HTA
Colectores polvo	162	HP
Compresor de resortes suspensión Mcpherson	136	HA
Compresor de válvulas	139	HA
Compresor libre de aceite	170	HP
Compresor universal para resorte de válvulas	141	HA
Compresores de aire	169	HP
Conchas para carretilla	35	HTA
Conector de unión sencillo	238	IME
Conectores para enroscar	238	IME
Conectores para manguera	187	AJ
Conectores para tubo conduit	245	IME
Conectores tipo campana	238	IME
Contactos	243	IME
Copa de succión	40	HTA
Copas (cardas)	30	HTA
Copete con iluminación	281	MERC
Coples	171	HP
Correa para remolque	226	MC
Corta azulejos	41	HTA
Cortacircuitos	42	HTA
Cortador de ramas altas	193	AJ
Cortador para acrílico	42	HTA
Cortadora de cerámica estacionaria	163	HP
Cortadora de cerámica portátil	150	HP
Cortadora de metales	163	HP
Cortadores de varilla	40	HTA
Cortadores rotativos	42	HTA

DESCRIPCIÓN	PAG.	SECC.
Cortapernos	43	HTA
Cortasetos	193	AJ
Cortatubos	44	HTA
Cortavidrios	44	HTA
Crema limpiadora de manos	264	PF
Crucetas	139	HA
Crucetas cintas largas	39	HTA
Cuchara para jardín	200	AJ
Cucharas para albañil	45	HTA
Cuchillas para cepillo de carpintero	37	HTA
Cuchillas para corta azulejos	41	HTA
Cuchillos	264	PF
Cuchillos para linoleo	43	HTA
Cuerda de polipropileno	228	MC
Cuerda para remolque	226	MC
Cultivador para jardín	200	AJ
Cuñas	45	HTA
Cuñas para concreto	72	HTA
Cuñas para resanar	72	HTA
Cutters	103	HTA

## D

Dado para remover medidor de aceite	140	HA
Dado para sensor de oxígeno	140	HA
Dados con punta 1/2"	54	HTA
Dados de impacto 1/2"	55	HTA
Dados para bujía	140	HA
Dados para tarraja	97	HTA
Dados y accesorios 1/4"	46	HTA
Dados y accesorios 3/8"	50	HTA
Dados y accesorios 1/2"	55	HTA
Dados y accesorios 3/4"	58	HTA
Desbrozadoras	194	AJ
Desconectores para líneas	140	HA
Desengrasante	137	HA
Deshierbador para jardín	200	AJ
Desmontador de llantas	139	HA
Despachador de accesorios para dados	284	MERC
Despachador de brocas	279	MERC
Despachador de cintas	263	PF
Despachador de dados	284	MERC
Despachador de destornilladores	277	MERC
Despachador de herramientas de mango	281	MERC
Despachador para picos y talachos	279	MERC
Destapacaños eléctricos	171	HP
Destapacaños manuales	59	HTA
Destapador de cubetas	269	PF
Destorcedores de cadena	229	MC
Destornillador inalámbrico	151	HP
Destornillador para ajuste de carburador	140	HA
Destornillador probador de corriente	121	HTA
Destornilladores amarillos	63	HTA
Destornilladores azules	61	HTA
Destornilladores bimateriales	60	HTA
Destornilladores de 1000 volts	62	HTA
Destornilladores de golpe	62	HTA
Destornilladores de impacto	66	HTA
Destornilladores de precisión	66	HTA
Destornilladores eléctricos	151	HP
Destornilladores negros	64	HTA
Destornilladores para alma de válvulas	138	HA
Destornilladores PVC	65	HTA
Diablos	228	MC
Dimmer (atenuador)	241	IME

DESCRIPCIÓN	PAG.	SECC.
Disco de diamante	68	HTA
Disco para sierra circular	68	HTA
Discos abrasivos	67	HTA
Discos laminados	68	HTA
Divisores	238	IME
Dobladoras de tubo	69	HTA
Dominó promocional	274	MERC

## E

Eje para carretilla	36	HTA
Electrodos	177	HP
Embutidores	70	HTA
Empaque para mangueras	188	AJ
Empaques de repuesto para gatos	146	EHL
Engrapadoras manuales	70	HTA
Engrapadoras neumáticas	178	HP
Entibadores	136	HA
Equipos para pintar neumáticos	181	HP
Escaleras	265	PF
Escobas para jardín	196	AJ
Escochebres	37	HTA
Escuadras	71	HTA
Eslabones	229	MC
Eslabones de acero con seguridad	229	MC
Eslingas	229	MC
Esmalte anticorrosivo	269	PF
Esmalte primario anticorrosivo	269	PF
Esmalte secado rápido	269	PF
Esmeriladora neumática	179	HP
Esmeriladoras angulares	151	HP
Esmeriles de banco	163	HP
Espátulas	72	HTA
Espesores de inspección	143	HA
Espuma de poliuretano	265	PF
Esquinas para soldar	177	HP
Estaca metálica para aspersion	185	AJ
Estación de soldadura	32	HTA
Estante metálico	280	MERC
Estetoscopio para mecánico	140	HA
Estopa	265	PF
Estufa de gas	270	PF
Exacto	103	HTA
Exhibidor brocas	21	HTA
Exhibidor con accesorios de 1/4"	47	HTA
Exhibidor con accesorios de 3/8"	51	HTA
Exhibidor con accesorios de 1/2"	57	HTA
Exhibidor con accesorios de 3/4"	59	HTA
Exhibidor con carretillas	36	HTA
Exhibidor con gatos de botella	147	EHL
Exhibidor con herramientas de golpe	102	HTA
Exhibidor con lijas	266	PF
Exhibidor con limas	83	HTA
Exhibidor con niveles de aluminio	106	HTA
Exhibidor con podadoras	205	AJ
Exhibidor con puntas	125	HTA
Exhibidor con telas de mosquitero	271	PF
Exhibidor de destornilladores amarillos	63	HTA
Exhibidor de destornilladores azules	62	HTA
Exhibidor de destornilladores bimaterial	60	HTA
Exhibidor de flexómetros	75	HTA
Exhibidor para herramienta eléctrica	281	MERC
Exhibidor para lijas	284	MERC
Exhibidor para palas	283	MERC
Extensión de impacto de 1/2"	57	HTA

# ÍNDICE ALFABÉTICO

DESCRIPCIÓN	PAG.	SECC.
Extensión para inyectoras	77	HTA
Extensiones de 1/4"	47	HTA
Extensiones de 3/8"	51	HTA
Extensiones de 1/2"	57	HTA
Extensiones de 3/4"	59	HTA
Extensiones de acero para pintar	128	HTA
Extensiones eléctricas	245	IME
Extractor de volante	137	HA
Extractor del pistón del caliper	138	HA
Extractor e instalador de poleas	140	HA
Extractores	73	HTA

## F

Fajas	217	EPS
Faroles	246	IME
Fibra verde	265	PF
Filtro para hidrolavadora	175	HP
Filtro separador de agua y aceite	171	HP
Filtros para aspiradora	168	HP
Flexómetros	74	HTA
Flotas	76	HTA
Focos ahorradores	247	IME
Focos LED	246	IME
Focos para linterna	252	IME
Formones	76	HTA
Fumigadores	198	AJ
Fusibles	249	IME

## G

Gabardinas impermeables	222	EPS
Gabinets móviles	25	HTA
Gafas de seguridad	222	EPS
Gafas para soldar	214	EPS
Gancho para remolque	226	MC
Ganchos	230	MC
Ganchos exhibidores	279	MERC
Ganchos S	230	MC
Gato de motocicleta	147	EHL
Gatos de botella	146	EHL
Gatos de patín	146	EHL
Gatos de tijera	147	EHL
Gatos para transmisión	147	EHL
Gauges	138	HA
Gel antibacterial	217	EPS
Generador a gasolina	172	HP
Golpeador de alfombras	77	HTA
Góndolas exhibidoras	278	MERC
Gorras promocionales	276	MERC
Grabador eléctrico	152	HP
Grapa para cable	249	IME
Grapas para engrapadora manual	70	HTA
Grapas para engrapadora neumática	178	HP
Grasas	260	PF
Graseras o inyectoras de grasa	77	HTA
Grifas	78	HTA
Grilletes	231	MC
Grillos	151	HP
Guadaña	199	AJ
Guantes	220	EPS
Guardacabos	231	MC
Gubias	78	HTA
Guías para cable	78	HTA

DESCRIPCIÓN	PAG.	SECC.
<b>H</b>		
Hachas	199	AJ
Herramienta multipropósitos	153	HP
Herramienta para banda del serpiente	140	HA
Herramienta para jardín	200	AJ
Herramienta para tuerca de suspensión	136	HA
Herramientas para carrocería	136	HA
Herramientas para frenos	138	HA
Hidrolavadoras	173	HP
Hidrómetro de batería	142	HA
Hielera promocional	274	MERC
Hilo para construcción	119	HTA
Hilo para desbrozadora	195	AJ
Horquilla separadora	136	HA

## I

Impermeabilizantes	269	PF
Impermeables	222	EPS
Infladores	171	HP
Inflallantas	271	PF
Inversores corriente	249	IME
Inyectores de grasa	77	HTA

## J

Juego de cuñas	72	HTA
Juego de herramienta eléctrica	152	HP
Juego de martillo neumático	179	HP
Juegos de accesorios neumáticos	170	HP
Juegos de brocas	21	HTA
Juegos de dados y accesorios 1/4"	46	HTA
Juegos de dados y accesorios 3/8"	48	HTA
Juegos de dados y accesorios 1/2"	52	HTA
Juegos de dados y accesorios 3/4"	58	HTA
Juegos de herramienta	79	HTA
Juegos de puntas intercambiables	121	HTA

## L

Lámpara de campamento	251	IME
Lámparas ahorradoras	247	IME
Lámparas de emergencia	250	IME
Lámparas de taller	245	IME
Lámparas led	250	IME
Lanza para hidrolavadora	175	HP
Lente para careta	215	EPS
Lentes de seguridad	222	EPS
Letras y números de golpe	95	HTA
Levantadores magnéticos	144	HA
Ligas para lona	235	MC
Lijadora roto-orbital	153	HP
Lijadoras de banda	153	HP
Lijadoras neumáticas	179	HP
Lijadoras orbitales	153	HP
Lijas	266	PF
Limas	83	HTA
Limas para joyero	84	HTA
Limpiador para terminal de batería	142	HA
Linternas	251	IME
Listas de precios	274	MERC
Llanas	85	HTA
Llantas para carretilla	36	HTA
Llave universal de cadena	95	HTA
Llaveros promocionales	275	MERC

DESCRIPCIÓN	PAG.	SECC.
Llaves ajustables	85	HTA
Llaves combinadas de matraca	86	HTA
Llaves combinadas pulido espejo	86	HTA
Llaves combinadas satinadas	89	HTA
Llaves de artillería	139	HA
Llaves de cruz	139	HA
Llaves de estrías	91	HTA
Llaves españolas	91	HTA
Llaves hexagonales	92	HTA
Llaves para filtro	140	HA
Llaves para gas	92	HTA
Llaves para lavabo	95	HTA
Llaves Stillson	95	HTA
Llaves universales para filtro	95	HTA
Lonas	267	PF
Lubricante multiusos	260	PF
Luminario led tipo plafón	252	IME

## M

Machetes	200	AJ
Machuelos y dados	96	HTA
Magneto telescópico	144	HA
Malacates	226	MC
Maleta promocional	275	MERC
Malla para construcción	224	EPS
Mandil	224	EPS
Mandril guía	42	HTA
Maneral para dado	97	HTA
Maneral para rodillos	128	HTA
Manerales para machuelo	97	HTA
Manerales para tubo	97	HTA
Mango en "L" 1/2"	57	HTA
Mango en "L" 3/4"	59	HTA
Mango articulado 3/8"	51	HTA
Mango articulado 1/2"	57	HTA
Mango articulado 3/4"	59	HTA
Manguera para gas	97	HTA
Manguera plana	203	AJ
Mangueras alta presión	170	HP
Mangueras baja presión	170	HP
Mangueras de nivel	97	HTA
Mangueras flexibles	252	IME
Mangueras industriales	201	AJ
Mangueras lisas	203	AJ
Mangueras para hidrolavadora	175	HP
Mangueras Spider	202	AJ
Mangueras tipo resorte	170	HP
Mangueras tramadas	202	AJ
Manual de herramienta	274	MERC
Marros	98	HTA
Martillo para herrero	101	HTA
Martillo para mecánico	101	HTA
Martillo tipo California	100	HTA
Martillos de bola	101	HTA
Martillos de uña	99	HTA
Martillos laminero	101	HTA
Martillos para albañilería	99	HTA
Martillos para tapicero	101	HTA
Mascarillas para polvos	223	EPS
Masking tape	263	PF
Matracas 1/4"	47	HTA
Matracas 3/8"	51	HTA
Matracas 1/2"	56	HTA
Matraca 3/4"	59	HTA

# ÍNDICE ALFABÉTICO

DESCRIPCIÓN	PAG.	SECC.
Matracas neumáticas	179	HP
Mazos de hule	102	HTA
Medidor de compresión de bomba de gasolina	142	HA
Ménsulas	268	PF
Micrómetros	30	HTA
Mini arcos para segueta	17	HTA
Mini carretilla	35	HTA
Mini cortatubos	44	HTA
Mini lámpara	250	IME
Mini pinzas	113	HTA
Mini tenazas	114	HTA
Minigrua thirfors	231	MC
Mochila promocional	275	MERC
Molino para granos	268	PF
Moto-tool eléctricos	154	HP
Moto-tool neumáticos	180	HP
Motobombas a gasolina	176	HP
Motosierras	204	AJ
Mufas	253	IME
Multicontactos	253	IME
Multiherramientas	105	HTA
Multímetros	102	HTA

## N

Nailon para desbrozadora	195	HP
Navaja autoretráctil	103	HTA
Navaja repuesto para chanclo	37	HTA
Navajas	103	HTA
Navajas abatibles	104	HTA
Navajas multifunción	105	HTA
Navajas multiherramientas	105	HTA
Navajas retráctiles	104	HTA
Navajas utilitarias	104	HTA
Nivel profesionales	106	HTA
Niveles de aluminio	106	HTA
Niveles de hilo	106	HTA
Niveles de plástico ABS	106	HTA
Niveles torpedo	106	HTA
Nudo universal 1/4"	47	HTA
Nudo universal 3/8"	51	HTA
Nudo universal 1/2"	59	HTA
Números y letras de golpe	95	HTA
Nylon para desbrozadora	195	AJ

## O

Odómetro	106	HTA
Opresores de anillos	141	HA
Orejas	224	EPS
Organizadores	28	HTA

## P

Palas cajueleras	109	HTA
Palas con puño Contractor Grip	108	HTA
Palas Foy con puño plástico	109	HTA
Palas Foy mango largo	109	HTA
Palas Foy puño metálico	109	HTA
Palas ind. con mango largo de fibra de vidrio	107	HTA
Palas ind. mango fibra de vidrio y puño plást.	107	HTA
Palas industriales con mango largo	108	HTA
Palas industriales con puño plástico	107	HTA
Palas para camping	109	HTA
Palas sanitarias	108	HTA
Panel ranurado	277	MERC

DESCRIPCIÓN	PAG.	SECC.
Parrillas eléctricas	270	PF
Pegamento multiusos sin clavos	268	PF
Peines para tarraja	130	HTA
Perros de acero forjado	232	MC
Perros de hierro maleable	232	MC
Perros tipo alemán	232	MC
Pico para anillos de sellado camisa	144	HA
Pico-pico	134	HTA
Pie de rey	30	HTA
Piedra para guadaña	66	HTA
Piedras abrasivas	66	HTA
Piedras para asentar	66	HTA
Pilas	254	IME
Pilas alcalinas	254	IME
Pilas zinc	254	IME
Pintura vinílica	269	PF
Pintura vinílica premium	269	PF
Pinturas en aerosol	268	PF
Pinza corta azulejo	41	HTA
Pinza de extensión ajuste rápido	114	HTA
Pinza de obstrucción de flujo	143	HA
Pinza de presión	116	HTA
Pinza de presión de cadena	116	HTA
Pinza de presión hojalatera	116	HTA
Pinza de presión nariz larga	116	HTA
Pinza de presión para soldar	116	HTA
Pinza de presión quijadas curva	116	HTA
Pinza de presión quijadas rectas	116	HTA
Pinza de presión tipo "C"	116	HTA
Pinza de punta y corte	112	HTA
Pinza para abrazadera para junta homocinética	136	HA
Pinza para anillos de retención	117	HTA
Pinza para conexiones de red	115	HTA
Pinza para electrónica corte al ras	114	HTA
Pinza para instalar anillos de pistón	141	HA
Pinza pelacable automática	115	HTA
Pinza sacabocados	110	HTA
Pinzas 1000V	111	HTA
Pinzas de electricista	111	HTA
Pinzas de extensión	114	HTA
Pinzas de hacendado	110	HTA
Pinzas de precisión	114	HTA
Pinzas de punta larga	114	HTA
Pinzas para abrazadera	144	HA
Pinzas para electricista	111	HTA
Pinzas para electricista de corte diagonal	117	HTA
Pinzas para mecánico	115	HTA
Pinzas pelacable	115	HTA
Pisones	118	HTA
Pistola de calor	155	HP
Pistola de tiempo	141	HA
Pistola limpia motores	141	HA
Pistola para recubrimientos	182	HP
Pistola para texturizado	182	HP
Pistola sopleteadora	171	HP
Pistolas calafateadoras	118	HTA
Pistolas de aire	171	HP
Pistolas de impacto	180	HP
Pistolas para barra de silicón	155	HP
Pistolas para pintar	181	HP
Pistolas para riego	189	AJ
Placas de aluminio	254	IME
Placas de plástico	255	IME
Playeras promocionales	276	MERC

DESCRIPCIÓN	PAG.	SECC.
Plomadas de latón	119	HTA
Plomadas de latón tipo barril	119	HTA
Plomadas de zamac tipo barril	119	HTA
Plomadas hexagonales de acero	119	HTA
Pluma promocional	275	MERC
Plumas hidráulicas	148	EHL
Podadoras a gasolina	205	AJ
Podadoras manuales	204	AJ
Poleas (garruchas)	231	MC
Polipastos de palanca	233	MC
Polipastos industriales	233	MC
Polipastos ligeros	233	MC
Poncho impermeable	222	EPS
Poncholina	271	PF
Porta electrodos	177	HP
Porta lámparas	256	IME
Porta mangueras	190	AJ
Portaherramientas	28	HTA
Porto powers	136	HA
Prensa de cadena para tubo	119	HTA
Prensa de yugo para tubo	119	HTA
Prensa para rótula	138	HA
Prensa "C" de garganta profunda	120	HTA
Prensas "C" forjadas	120	HTA
Prensas "C" hierro nodular	120	HTA
Prensas "C" troqueladas	120	HTA
Prensas hidráulicas	147	EHL
Prensas rápida tipo "F"	120	HTA
Prensas rápida tipo resorte	120	HTA
Prensas rápidas	120	HTA
Probador de cables para bujía	142	HA
Probador de continuidad de corriente	121	HTA
Probadores de voltaje CA	121	HTA
Probadores de voltaje CD	121	HTA
Protector facial	214	EPS
Pulidora angular	155	HP
Pulidora automotriz	155	HP
Pulimento automotriz	137	HA
Puntas Bristol	125	HTA
Puntas de caja	125	HTA
Puntas estándar	125	HTA
Puntas hexagonales	125	HTA
Puntas intercambiables	122	HTA
Puntas Phillips	125	HTA
Puntas Torx	125	HTA
Punto para taladrar	38	HTA
Puntos para marcar	38	HTA

## Q

Quemadores de alta presión	270	PF
----------------------------	-----	----

## R

Rack de plástico para dados	279	MERC
Racks exhibidores	278	MERC
Racks para herramienta	277	MERC
Raspador de vidrio	144	HA
Raspadores	126, 206	HTA, AJ
Rastrillos	126, 206	HTA, AJ
Rastrillos jardineros	126, 206	HTA, AJ
Rastrillos para asfalto	126, 206	HTA, AJ
Rastrillos rectos	126, 206	HTA, AJ
Rayador de aluminio	128	HTA
Recolector de fruta	207	AJ

# ÍNDICE ALFABÉTICO

DESCRIPCIÓN	PAG.	SECC.
Rectificador de rosca para bujías	142	HA
Refacciones para podadoras manuales	204	AJ
Reflectores led	257	IME
Regla de acero inoxidable	71	HTA
Regla de bolsillo	71	HTA
Reguladores de flujo aire	171	HP
Reloj promocional	275	MERC
Remachadora cabeza móvil	127	HTA
Remachadora de tijera	127	HTA
Remachadora neumática	182	HP
Remachadora profesional	127	HTA
Remachadora tipo acordeón	127	HTA
Remachadoras de mano	127	HTA
Remaches	127	HTA
Removedor de gotas en cristal	137	HA
Removedor de llantas	139	HA
Reparador plástico para manguera	188	AJ
Repuestos para bruñidoras	138	HA
Repuestos para cizalla	40	HTA
Repuestos para corta azulejos	41	HTA
Repuestos para cortador de varilla	40	HTA
Repuestos para cortadores rotativos	43	HTA
Repuestos para cortapernos	43	HTA
Repuestos para cortatubo	44	HTA
Repuestos para cutters	103	HTA
Repuestos para fusible	249	IME
Repuestos para navajas	103	HTA
Repuestos para pistolas para pintar	181	HP
Repuestos para respirador	223	EPS
Repuestos para rodillos	128	HTA
Resanador de muros	269	PF
Respiradores	223	EPS
Revolvedores para pintura	128	HTA
Riel para clips de dados	29	HTA
Rin con eje y baleros para llanta de carretilla	35	HTA
Rodilleras de gel	224	EPS
Rodilleras de gomas	224	EPS
Rodillos para pintar	128	HTA
Rodillos poliuretano para traspaleta	236	MC
Rompevientos promocional	276	MERC
Rotomartillo inalámbrico	156	HP
Rotomartillos eléctricos	156	HP
Rotomartillos electroneumáticos SDS	157	HP
Router	158	HP
Ruedas abrasivas	66	HTA
Ruedas para esmeril	66	HTA
Ruedas poliuretano para traspaleta	236	MC
Ruedas sólidas para diablo	229	MC

## S

Sargento para tubo	120	HTA
Sargentos	120	HTA
Segueta para arco tubular	17	HTA
Seguetas bimetalica	17	HTA
Seguetas de acero alta velocidad	17	HTA
Seguetas para arco de segueta	17	HTA
Seguetas para sierra caladora	159	HP
Seguetas para sierra sable	160	HP
Selector coaxial	238	IME
Sellador acrílico	270	PF
Sellador automotriz para alta temperatura	270	PF
Selladores vinílicos	269	PF
Separador de balatas	138	HA

DESCRIPCIÓN	PAG.	SECC.
Separador de baleros	73	HTA
Separadores de azulejo	41	HTA
Serrucho de costilla	129	HTA
Serrucho para tablaroca	129	HTA
Serrucho plegable	207	AJ
Serruchos	129	HTA
Serruchos de poda	207	AJ
Serruchos para carpintero	129	HTA
Shampo para autos	137	HA
Sierra cinta	164	HP
Sierra sable	160	HP
Sierras caladoras	158	HP
Sierras caladoras de banco	164	HP
Sierras circulares	160	HP
Sierras de banda	165	HP
Sierras de inglete	165	HP
Sierras de mesa	166	HP
Sierras ingleteadora	165	HP
Silicón automotriz	270	PF
Silicón para alta temperatura	270	PF
Silicón para baño y cocina	270	PF
Silicón para vidrio y aluminio	270	PF
Silicón uso general	270	PF
Silla de campo plegable promocional	275	MERC
Socket de tubo para bujía	142	HA
Soldadora inverter	176	HP
Soldadoras	177	HP
Sopladora a gasolina	207	AJ
Soplete tipo lápiz recargable	32	HTA
Soplo-aspiradora a gasolina	207	AJ
Soportes centrales para carretilla	36	HTA
Soportes delanteros para carretilla	36	HTA
Soportes laterales para carretilla	36	HTA
Soportes para motor	142	HA
Soportes para tv	238	IME
Sujetador de ventanas	40	HTA
Sujetadores con gancho plano	234	MC
Sujetadores con hebilla	234	MC
Sujetadores con matraca	234	MC
Supresores de picos	241	IME
Supresores de picos	254	IME

## T

Talacho-hacha	134	HTA
Talacho-pico	134	HTA
Taladro atornillador recargable a batería	151	HP
Taladro de mano	19	HTA
Taladros estacionarios de banco	167	HP
Taladros estacionarios de columna	167	HP
Taladros neumáticos reversibles	182	HP
Tapetes	276	MERC
Tapones para oídos	224	EPS
Taquetes	272	PF
Taraja para tubos de PVC	130	HTA
Tarajas para tubo	130	HTA
Tarro térmico plástico promocional	275	MERC
Taza térmica de aluminio promocional	275	MERC
Tela mosquitero de aluminio	271	PF
Tela mosquitero de plástico gris	271	PF
Tela mosquitero de plástico verde	271	PF
Tenaza medio corte	132	HTA
Tenaza para plafonero	132	HTA
Tenaza para resorte de frenos	138	HA

DESCRIPCIÓN	PAG.	SECC.
Tenazas de tierra	177	HP
Tenazas para azulejo	132	HTA
Tenazas para carpintero	132	HTA
Tensores argolla-argolla	235	MC
Tensores de cadena	236	MC
Tensores de cadena con matraca	236	MC
Tensores de cadena de palanca	236	MC
Tensores gancho-argolla	235	MC
Tensores y ligas para lona	235	MC
Textiles promocionales	277	MERC
Tijera cortatubo	44	HTA
Tijera de acero inoxidable para bordar	131	HTA
Tijera de acero inoxidable para cutícula	131	HTA
Tijera de acero inoxidable para peluquero	131	HTA
Tijera de acero inoxidable para uñas	131	HTA
Tijera de aviación derecha	131	HTA
Tijera de aviación izquierda	131	HTA
Tijera de aviación recta	131	HTA
Tijera para agricultura	209	AJ
Tijera para costura	131	HTA
Tijera para jardinería	208	AJ
Tijeras de acero inoxidable	131	HTA
Tijeras de acero inoxidable para costura	131	HTA
Tijeras de acero inoxidable para oficina	131	HTA
Tijeras de poda ramas altas	209	AJ
Tijeras industriales	131	HTA
Tijeras para hojalatero	131	HTA
Tijeras para manguera	210	AJ
Tijeras para podar	208	AJ
Tijeras para podar 2 manos	208	AJ
Tijeras trasquiladoras	132	HTA
Timbres de campana	258	IME
Tira de impulso con chalecos	217	EPS
Tira de impulso con cintas de aislar	242	IME
Tira de impulso con extensiones eléctricas	245	IME
Tira de impulso con guantes	221	EPS
Tira de impulso flexómetros	75	HTA
Tiralineas	132	HTA
Tiras led	250	IME
Tirolera galvanizada	133	HTA
Tizas	133	HTA
Tope para estacionamiento	224	EPS
Tornillos de banco	133	HTA
Torquímetros	133	HTA
Torres para auto	147	EHL
Trampas para ratón	272	PF
Transformador de impedancia	238	IME
Transplantador para jardín	200	AJ
Traspaletas	236	MC
Tripié universal	119	HTA
Troles	236	MC
Trompos de piso	164	HP

## V

Válvula de cierre	184	AJ
Válvula para inflar balones	261	PF
Verificador de compresión	142	HA
Volteador de aluminio	128	HTA

## Z

Zancos con elevación	272	PF
Zapa-picos	134	HTA



GRUPO URREA, es una empresa 100 por ciento mexicana, con presencia nacional e internacional, líder en los mercados de herramientas y cerrajería, así como en el de soluciones hidráulicas y ambientes para baño, que en el 2015 celebró 108 años de vida.

GRUPO URREA está integrado por dos divisiones: "Dando vida al agua" y "Solución Total en Herramientas y Cerrajería". Ambas divisiones son líderes en sus respectivos mercados, que satisfacen las necesidades de los usuarios a través de sus 11 marcas, que hoy en día son reconocidas en más de 15 países del continente americano, incluyendo los EUA.

La División Herramientas y Cerrajería nace de la asociación entre GRUPO URREA y un fabricante de herramienta en EUA, para crear Protomex, antecesor de Grupo Urrea División Herramientas. Posteriormente con la integración de la marca LOCK al portafolio de esta división, se da origen a lo que actualmente conocemos como "GRUPO URREA Solución Total en Herramientas y Cerrajería".

Esta división da respaldo a importantes marcas como URREA, SURTEK y LOCK.

La marca URREA ofrece herramientas de calidad superior para trabajos pesados y continuos con productos como herramientas de poder (eléctrica, estacionaria, a gasolina y neumática), de mano, consumibles y equipos de levante. URREA es la marca con el mejor reconocimiento del mercado, por su calidad, tecnología e innovación.

SURTEK es la marca de herramientas profesionales para usos rudos y frecuentes como herramientas de poder (eléctricas, estacionarias, neumáticas y de gasolina), herramientas de mano, jardinería y riego, manejo de carga, equipo de seguridad, iluminación y material eléctrico así como productos ferreteros. La marca SURTEK, desde su nacimiento en 1999 ha sido la marca de mayor crecimiento en el mercado ferretero.

LOCK se integró en 2007 a GRUPO URREA, pero es una marca con más de 60 años de historia y tradición en el mercado cerrajero en México ya que fue la primera marca de este ramo fabricada en el país. La oferta de esta marca la componen más de 500 productos entre los que se destacan cerraduras (pomos, manijas, sobreponer, de barra, para muebles), bisagras y candados, entre otros productos. En 2012 se adquirieron las marcas de cerrajería PROLOK y PROFORZA y las plantas para la manufactura de productos de cerrajería.

Con estas marcas enfocadas, Grupo Urrea se convierte en la ÚNICA empresa que ofrece una SOLUCIÓN TOTAL EN HERRAMIENTAS Y CERRAJERÍA, con una oferta de más de 14,000 productos.

GRUPO URREA ha sido la empresa que más a incrementado sus capacidades de manufactura, muestra de ello ha sido la instalación de 1 ó 2 nuevas plantas de manufactura por año, durante los últimos 20 años, convirtiendo a Grupo Urrea División Herramientas en el principal fabricante de Herramientas y Cerrajería de América Latina.

GRUPO URREA surte todos sus productos desde el más moderno centro de distribución del sector ferretero en América Latina, donde emplea tecnología de punta y sistemas logísticos de vanguardia, para lograr altos estándares de desempeño en el surtido de los pedidos a sus distribuidores.

Los procesos de GRUPO URREA están certificados por la norma ISO 9001 desde 1998 y es el mayor fabricante de herramientas forjadas en América Latina.

Durante estos 108 años de GRUPO URREA, la empresa siempre ha conservado los valores de transparencia, honestidad y liderazgo y que son parte cotidiana del Grupo; y la mejor manera de celebrar estos 108 años de vida, es reiterar este compromiso y redoblar esfuerzos para seguir siendo una compañía de marcas líderes, innovadora en el desarrollo y oferta de productos, además de ser el mejor socio de negocios.



La única empresa en el sector de herramientas y cerrajería en México que manufactura el corazón de sus marcas



Planta de cerrajería



Planta de maderas



Planta de herramientas mecánicas



Planta de inyección y extrusión de plásticos



Planta de herramientas de construcción y cajas metálicas



Urrea Test and Innovation Center



Centro de distribución

Plantas y oficinas generales con más de 150,000m<sup>2</sup> en El Salto, Jalisco, México.





# VENTAJAS Y BENEFICIOS

**1 OBTIENES LAS VENTAJAS DE TRABAJAR CON LA EMPRESA QUE MÁS INVIERTE EN INCREMENTAR Y MODERNIZAR SUS CAPACIDADES DE MANUFACTURA EN MÉXICO.**

Grupo Urrea División Herramientas y Cerrajería es la empresa que más productos manufactura en México.

Somos el único fabricante en México de Herramientas Mecánicas, donde fabricamos más de 6,000 diferentes productos, dentro de los que destacan: dados, matracas y accesorios, llaves mecánicas (combinadas, españolas, de estrías, de golpe, de cola, etc.), llaves ajustables, destornilladores, pinzas, marros y martillos, cinceles, puntos y botadores, llaves para birlos (llaves de artillería y de cruz) y herramientas anti-chispa, entre otros.

Adicionalmente, en los últimos 20 años hemos incrementado nuestra capacidad de manufactura con nuevas plantas:

- En el 2005 inauguramos la planta de herramientas de construcción donde ahora fabricamos carretillas, palas, zapapicos, cavahoyos, bieldos, grifas, rastrillos, pisones y tijeras para podar.
- En el 2007 iniciamos con la planta de acondicionamiento de maderas, donde se producen todos los mangos de madera para las herramientas con mango.
- En el 2009 comenzamos con la fabricación de las cajas metálicas para herramientas y diablos.
- En el 2010 adquirimos una planta de extrusión de mangueras industriales y para jardín.
- En el 2011 se inauguró la planta de inyección de cajas plásticas, escobas plásticas y mangos para herramientas varias.
- En el 2012, adquirimos una nueva fábrica para producir diversos productos cerrajeros como cerraduras de pomo y de manija, cerrojos y manillones entre otros. Y se incorporan, a las plantas existentes, áreas de ensamble de productos como compresores y torquímetros.
- En el 2013 adquirimos una nueva planta para la fabricación de bisagras.



Las ventajas que Grupo Urrea te da al ser la única empresa en el sector de Herramientas y Cerrajería en México que manufactura el corazón de sus marcas, son muchas, sin embargo las más representativas son: mejores controles de calidad, mejores precios, mejores niveles de servicio y tiempos de entrega, mejor poder de reacción ante pedidos grandes y especiales, cumplir con requerimientos de integración nacional y apoyo a la economía nacional.

**2 TIENES ACCESO A 3 MARCAS DE GRAN PRESTIGIO, A UN PORTAFOLIO DE MÁS DE 14,000 PRODUCTOS Y A LAS MEJORES INNOVACIONES DEL MERCADO.**

Con las marcas de Grupo Urrea tienes la mejor solución para cada tipo de cliente.

URREA es reconocida por ofrecer herramientas de CALIDAD SUPERIOR, con una amplitud de línea que te permite cubrir las necesidades de tus clientes que requieren un alto desempeño de las herramientas y equipos.

SURTEK es la marca de herramientas profesionales y productos ferreteros que te ofrece la más amplia gama de productos, con la mejor relación de Precio-Calidad del mercado. Dentro de la oferta de SURTEK se encuentran opciones más accesibles en precio con los productos de las marcas FOY y BALTA.

LOCK es una marca de tradición en el mercado cerrajero en México, que te ofrece productos de calidad y atractivos diseños, ideales para el uso residencial y comercial. Dentro de la oferta de LOCK se encuentran los productos PROLOK y PROFORZA, marcas que se adquirieron en el 2012 con una trayectoria de 10 años y la marca LUCKY como una opción de precio más accesible.

Adicionalmente con Grupo Urrea, tienes como proveedor a la empresa con mayor capacidad de innovación; con más de 700 productos nuevos lanzados cada año y con más de 30 patentes registradas en los últimos años, desarrolladas en el más grande y moderno centro de innovación y pruebas: URREA TEST AND INNOVATION CENTER.



**3 ADQUIERES PRODUCTOS CON LA MEJOR RELACIÓN DE PRECIO-CALIDAD Y CON LA GARANTÍA MÁS CONTUNDENTE DEL MERCADO.**

Fabricamos y comercializamos productos que cumplen las más exigentes normas internacionales. Contamos con más de 108 años de experiencia, que se traducen en Calidad ampliamente reconocida por los usuarios y avalada por normas de producto como ANSI, SAE, NOM y ASME, por normas de procesos como la ISO 9001:2008 y por nuestro URREA TEST AND INNOVATION CENTER, certificado por EMA.

Al adquirir productos URREA, SURTEK y LOCK obtienes la máxima calidad al menor costo. Nuestra

misión es que el consumidor reciba las mejores soluciones en Herramientas, Cerrajería y Productos Ferreteros, a través de marcas líderes, con la mejor relación calidad-precio y servicio post venta.

Por eso, ofrecemos la garantía más contundente del mercado de reparación o reemplazo en caso de falla, que permite al distribuidor dar una respuesta inmediata a su cliente y además contar con el soporte de la amplia red de centros de servicio para atender la garantía de las herramientas de poder.

USO		MARCA	INNOVACIÓN	INNOVACIÓN	INNOVACIÓN	INNOVACIÓN	INNOVACIÓN	INNOVACIÓN	INNOVACIÓN	INNOVACIÓN	INNOVACIÓN	INNOVACIÓN
MARCA	RESERVA	RESERVA	RESERVA	RESERVA	RESERVA	RESERVA	RESERVA	RESERVA	RESERVA	RESERVA	RESERVA	RESERVA
URREA	12	11	10	9	8	7	6	5	4	3	2	1
SURTEK	100	100	100	100	100	100	100	100	100	100	100	100
FOY	10	10	10	10	10	10	10	10	10	10	10	10
BALTA	1	1	1	1	1	1	1	1	1	1	1	1

**4 LOGRAS LOS MAYORES MÁRGENES DE UTILIDAD.**

Te garantizamos el mayor margen de utilidad del mercado, de entrada, en factura y sin condiciones. Además, incluimos atractivos bonos que incrementan fácilmente tu ganancia.

Nuestros programas comerciales son claros, simples y fáciles de administrar y han sido constantes a través de los años, lo que nos permite fortalecer nuestras relaciones comerciales en el corto, mediano y largo plazo.



**5 RECIBES EL MEJOR NIVEL DE SERVICIO.**

Te surtimos el 100% de nuestros productos desde el más grande y moderno Centro de Distribución del mercado ferretero en América Latina, que emplea tecnología y sistemas logísticos de vanguardia

El concentrar todo nuestro inventario en un solo Centro de Distribución de alta tecnología, nos permite otorgarte:

- El mejor nivel de surtido; entre 95% y 98% de todo el catálogo, sin excluir ningún tipo de producto.
- Un rápido tiempo de surtido y embarque; todos

## VENTAJAS Y BENEFICIOS

los pedidos se surten y embarcan en menos de 24 horas.

- Pedidos confiables; el proceso de surtido utilizando radiofrecuencia y código de barras, aunado al sistema de verificación por peso, nos asegura pedidos sin errores.



### 6 OPTIMIZAS TU INVERSIÓN EN INVENTARIOS.

Con Grupo Urrea puedes tener en inventario sólo los productos de alta rotación y el resto del catálogo lo puedes ofrecer y vender a tus clientes sin tenerlo en tu inventario, nosotros lo tenemos por ti y te lo podemos embarcar el mismo día.

Además, te ofrecemos la política de reemplazo de productos de lento movimiento



### 7 OBTIENES LA MEJOR ASESORÍA EN EXHIBICIONES PARA TUS PUNTOS DE VENTA.

Grupo Urrea pone a tu disposición los novedosos conceptos de exhibición: Urrea Store, Surtek Store, Lock Store, que mejoran la imagen de tu empresa, optimizan e incrementan el espacio de exhibición y aumentan las ventas en las tiendas en que se implementan.

Ponemos a tu disposición, todo un equipo de arquitectos y diseñadores expertos en el punto de venta, que te asesorarán para organizar, modernizar y maximizar el espacio disponible de tu tienda o bodega, para presentar los productos de forma más atractiva para tus clientes.



### 8 RECIBES DE GUDH EL TRATO QUE TE MERECE; DE RESPETO, LEALTAD, APERTURA Y COMPROMISO.

La historia y reputación que Grupo Urrea ha forjado por más de 108 años, avalan nuestras relaciones con nuestros distribuidores, por ello podemos afirmar que "en GRUPO URREA tratamos a nuestros distribuidores con respeto, lealtad, apertura y compromiso".

**RESPETO:** La tradición de Grupo Urrea continúa estando presente en todos nuestros colaboradores, quienes te ofrecen un trato personalizado, basado en la confianza y el respeto mutuo.

**LEALTAD:** Nuestro programa y políticas comerciales están diseñadas con el objetivo de establecer relaciones fuertes y duraderas para que ambas partes resultemos beneficiadas, al llevarlas a cabo con consistencia y equidad, nos asegura relaciones ganar-ganar en el corto, mediano y largo plazo.

**APERTURA:** Tus comentarios, sugerencias y críticas, siempre son bienvenidas en Grupo Urrea, y gracias a esta apertura hemos realizado un gran número de mejoras en todos los procesos.

**COMPROMISO:** El principal compromiso de Grupo Urrea es el total apoyo a sus distribuidores, nuestro código de ética en los negocios NO permite que la empresa, sus accionistas o colaboradores sean a su vez proveedores o distribuidores de la misma, evitando así, cualquier conflicto de interés que pudiera perjudicar a alguna de las partes.

### 9 MANTIENES TOTAL LIBERTAD PARA MANEJAR TU NEGOCIO.

En Grupo Urrea consideramos a nuestros distribuidores como aliados comerciales y de acuerdo a esta visión confiamos en que Tú eres la persona que mejor sabe manejar tu negocio.

Nosotros no pretendemos prohibirte que tengas otros proveedores, no aplicamos auditorías sobre la forma de manejar tu negocio y no solicitamos los datos de tus clientes. Estamos seguros de que nuestras marcas, nuestra oferta de productos, nuestros programas comerciales, nuestro nivel de servicio, además del trato que recibes de todo Grupo Urrea permitirá que nuestra relación crezca día con día, que sea duradera y fructífera.

Nuestro compromiso con tu éxito es nuestra mejor garantía para mantener nuestra relación comercial por 108 años más.



### 10 CUENTAS CON UN SOCIO COMERCIAL QUE ES RECONOCIDO POR LA COHERENCIA ENTRE SUS VALORES Y SUS ACTOS.

Grupo Urrea ha recibido importantes reconocimientos y certificaciones, que avalan la coherencia entre sus valores y su actuar diario y nos permite afirmar que somos una empresa que logra su fin "ser la mejor empresa para nuestros Clientes, Distribuidores, Colaboradores y Accionistas" sin descuidar los medios, respetando los valores universales y contribuyendo con el desarrollo social, económico y ambiental de nuestro país.

- Reconocimiento como el mejor lugar para trabajar del centro occidente del país otorgado por Great Place To Work por segundo año consecutivo.



- Reconocimiento como una de las Mejores Empresas Mexicanas, obtenido por quinto año consecutivo y que confirma que Grupo Urrea División Herramientas y Cerrajería es una de las mejores empresas mexicanas. Reconocimiento otorgado por Deloitte, Tec de Monterrey y Banamex.



- Certificación como una Empresa Socialmente Responsable, el cual reafirma el interés y compromiso de Grupo Urrea para impulsar y contribuir al desarrollo social, económico y ambiental de nuestro país. Reconocimiento logrado por el entusiasmo y energía de todos sus colaboradores que creen en un México mejor para todos.



- Certificación como Empresa Incluyente, que reconoce a las instituciones públicas, privadas y sociales que se comprometen con buenas prácticas laborales hacia grupos en situación de vulnerabilidad, como las personas con discapacidad, adultas mayores y con VIH, el cual es otorgado por la Secretaría de Trabajo y Previsión Social.



- Certificación como empresa con equidad de género.



- Certificación como empresa familiarmente responsable.



- Reconocimiento otorgado por Superbrands México, a las marcas que sobresalen por su presencia, longevidad y reconocimiento en el mercado.



# URREA TEST AND INNOVATION CENTER

## Test and Innovation Center



Urrea Test and Innovation Center es un centro de desarrollo, mejora e innovación de productos, componentes y materias primas.

En un área de más de 550 m<sup>2</sup> éste centro de desarrollo ha sido equipado con todo lo necesario para evaluar el desempeño de productos tan diversos como herramientas de mano, herramientas de poder, equipos de levante, herramienta de medición, herramienta de torque, focos, productos de cerrajería, entre otros.

El Urrea Test and Innovation Center cuenta con áreas y equipos que permiten que usuarios de las herramientas interactúen con los productos, asegurando información valiosa que nos permitirá ofrecer productos con características y desempeño adecuados a los cambiantes requerimientos del mercado.

El Urrea Test and Innovation Center está acreditado por la Entidad Mexicana de Acreditación (EMA) en la norma NMX-EC17025-IMC-2006 "Requisitos generales para la competencia de los laboratorios de ensayo y de calibración", que permite asegurar la calidad en los resultados de pruebas. También está acreditado por EMA para llevar a cabo pruebas en gatos de botella según la norma NOM-114-SCFI-2006 y en flexómetros y cintas métricas según la norma NOM-046-SCFI-1999.

Cumplir los requerimientos que estipulan las normas



Máquina para prueba de gatos



mexicanas NOM y NMX e internacionales como ANSI, ASME, SAE, DIN, hacen del Urrea Test and Innovation Center un vehículo con alta capacidad para asegurar la calidad de nuestras materias primas, componentes y productos terminados. Por eso, Grupo Urrea, División Herramientas y Cerrajería ofrece la garantía más contundente del mercado.

Grupo Urrea, ha realizado mejoras e innovaciones



Urrea Test and innovation Center

importantes en varios de sus productos, gracias a la interacción, acercamiento e interés en escuchar y conocer las necesidades de los usuarios, tal es el caso del sistema UGS, de la llave de alta palanca con sistema UAS, los destornilladores de golpe o del nuevo diseño de los mangos articulados. De igual forma, esta búsqueda por desarrollar, mejorar e innovar continuamente han hecho que se tenga un enfoque muy particular en lanzar e incrementar las líneas de herramienta eléctrica nueva generación Urrea y Surtek, cada una con las características requeridas en sus respectivos niveles de uso.

Gracias a la versatilidad de las pruebas que se pueden llevar a cabo y a la participación en pruebas de uso por parte de profesionales, podremos detectar mejoras o cambios a productos que permitan un mejor desempeño así como detectar necesidades no cubiertas aún en el mercado.

El Urrea Test and Innovation Center nos permite:

- Evaluar las materias primas utilizadas en nuestros productos en los laboratorios químico y metalúrgico, asegurando la calidad y características que cada tipo de producto requiere.
- Asegurar la calidad en la exactitud de los

instrumentos de medición utilizados en los procesos de nuestras plantas.

- Realizar ensayos sofisticados por analistas calificados como aceleración de la corrosión, composición química, análisis metalúrgico, resistencia, torque y espectrofotometría.
- Incorporar a usuarios en áreas de ensayos especialmente diseñados, para realizar pruebas de uso y rendimiento, permitiéndonos entender necesidades particulares para innovar en soluciones útiles en el uso cotidiano.

Para Grupo Urrea es un orgullo el Urrea Test and Innovation Center, un espacio abierto en el cual los distribuidores pueden conocer y atestiguar las pruebas que diariamente se realizan y en el que usuarios profesionales de diferentes oficios comprueban la calidad y hacen sugerencias que son escuchadas y tomadas en cuenta.



Equipo de ensayos universales. Prueba de torque, tensión y compresión



# INNOVACIONES SURTEK

Herramientas Surtek, siempre buscando mejorar sus productos, hemos desarrollado las siguientes innovaciones



## ESCOBAS PLÁSTICAS

El diseño exclusivo de las escobas plásticas Surtek, le ofrecen los siguientes beneficios:

- Cuerpo con venas de refuerzo y tope para fijar el cabo.
- Diseño semi-cónico para darle mayor flexibilidad.
- Fabricada en polipropileno de alto impacto: alta resistencia a la flexibilidad
- Opción de sujeción de mango con flejes o abrazaderas hasta de 12" para fácil cambio de mango en diferentes materiales y evitar manchado.



## CAJAS PLÁSTICAS

Cajas manufactureras de plástico de alta resistencia, apertura de tapa de 110 grados y cuerpo diseñado con asas laterales que facilitan su uso, broches metálicos y diseño con costillas de refuerzo que incrementa su resistencia.



## SISTEMA DE CARRETILLA SIN CHUMACERA

Con la eliminación de la chumacera se logra un ensamble más resistente, logrando el contacto del eje directamente con el bastidor.

Éste nuevo ensamble brinda mayor soporte a la llanta e incrementa la estabilidad de la carretilla al momento de usarla.

El ensamble de la carretilla se simplifica y reduce el tiempo al 50% contra el tiempo de ensamble convencional.



## PUÑO PARA PALAS CONTRACTOR GRIP

Las palas de puño CONTRACTOR GRIP cuentan con empuñadura de madera unida al puño durante el proceso de inyección del plástico que permite que nunca se afloje, también absorbe el sudor del usuario por lo que no se resbala durante el uso.

A diferencia de las empuñaduras cubiertas con neopreno, el puño de madera no se desmorona con el sudor o la fricción de la mano.

El puño está diseñado con un ángulo de 15° que permite palear más fácil y cómodamente.



## DESTORNILLADORES BIMATERIAL

Los destornilladores bimaternal Surtek cuentan con:

- Mango bimaternal ergonómico.
- Mango de dos componentes: amarillo de alto impacto y negro antiderrapante.
- Barra fabricada de acero aleado con doble tratamiento térmico.
- Alto diseño de mango más robusto que se adapta mejor a la mano y que permite incrementar considerablemente el torque.



## DIABLOS PARA CILINDROS O TANQUES

Sus llantas neumáticas de 16" facilitan la transportación de los cilindros o tanques; fabricados con manerale tubulares, estructura de solera para mayor resistencia y un eje sólido roscado con tope de tuercas de seguridad, cuentan con grip antiderrapante y cadenas para una transportación más segura.

# GARANTÍA SURTEK

**SURTEK**, garantiza que los productos que ofrece están libres de defectos, de mano de obra y materiales y se compromete a reemplazar o reparar cualquier herramienta que haya fallado durante su vida útil en condiciones normales de uso, sin cargo alguno, directamente en el lugar de compra, distribuidores autorizados o en un centro de servicio.

Las Herramientas SURTEK están diseñadas para ofrecer precisión, calidad y resistencia. Se elaboran a partir de los mejores materiales, se transforman con equipos que incorporan tecnología de punta y son fabricadas por personal altamente competente, capacitado y experimentado. Los procesos de fabricación de las Herramientas SURTEK están certificados por normas internacionales, lo que garantiza la consistencia en el cumplimiento de las especificaciones más estrictas.

Por ello la Herramienta Manual SURTEK está Garantizada por 100 años: (excepto en aquellos en que se señale una garantía específica)

# 100 años GARANTÍA

La garantía está sujeta a las siguientes condiciones:

- La herramienta debe estar identificada desde su origen con la marca permanente de SURTEK.
- Que la falla haya sido resultado de un defecto de fabricación mano de obra o material.
- SURTEK podrá elegir entre reparar o reponer la herramienta con la falla. La reposición o reparación del producto será efectuada directamente por el distribuidor SURTEK.
- SURTEK se reserva el derecho de no reparar o reemplazar herramientas que hayan sido abusadas, excedidas, modificadas, usadas incorrectamente sin el mantenimiento adecuado, o usadas después de que el producto este significativamente desgastado.
- Algunos productos como matracas, torquímetros y otros que contienen partes móviles están sujetos a desgaste por el uso normal, por lo que es de esperarse que el usuario les proporcione el mantenimiento adecuado, inclusive las repare por sí mismo, usando las refacciones y repuestos que se muestran en esta lista de precios. En estos casos por desgaste de partes no aplica garantía.

## GARANTIAS ESPECÍFICAS

# 1 año GARANTÍA

### CONSUMIBLES

Los productos consumibles tales como brocas, seguetas, navajas, filtros, cabezales, mangueras y otros similares, están garantizados al momento de su venta contra defectos en mano de obra o materiales que impidan su uso, sin embargo se van desgastando conforme a su uso diario, por lo que no se garantizan por desgaste normal.

### HERRAMIENTAS ELÉCTRICAS PORTÁTILES

**30 días** DE SATISFACCIÓN TOTAL  
**1 año** MANTENIMIENTO GRATIS  
**2 años** GARANTÍA

### 30 Días Satisfacción Garantizada.

En herramienta eléctrica portátil SURTEK, si la herramienta no cumple con las expectativas de desempeño, el cliente puede solicitar el cambio de la misma por otra de mayor nivel en el lugar de compra, pagando la diferencia. El producto debe entregarse con todos sus accesorios y empaque y no debe presentar falla. Esta garantía no se refiere a la devolución de dinero.

### 1 año de Mantenimiento Gratis.

En herramienta eléctrica portátil SURTEK, incluye la lubricación, cambio de carbones (en caso que el producto lo requiera), limpieza e inspección del producto. Se aplica en Centros de Servicio Autorizado.

### 2 años de Garantía

Garantía de Producto, 2 años (SURTEK), 1 año (FOY), 90 días (BALTA), contra defectos de fabricación, componentes, materiales ó mano de obra, se aplica en Centros de Servicio Autorizado.

### Notas:

Para la aplicación de cualquier tipo de garantía es necesario la presentación de la copia de póliza sellada con fecha ó la copia del comprobante de compra (factura, ticket fiscal o nota foliada), donde se especifique modelo, marca, y fecha de compra de producto. Para hacer válida la garantía el producto debe estar dentro del plazo que establece la misma. Las garantías no aplican cuando la máquina fue usada para una aplicación distinta a la que fue diseñada, ó cuando presenta señales de maltrato, abuso, voltaje distinto al que marca la máquina, ó cualquier otra causa no atribuible al producto.

SURTEK no es responsable por los daños y accidentes personales que puede resultar del uso inadecuado, alteración, abuso o uso más allá de la vida esperada de sus productos.

**CENTRO DE SERVICIO** **URREA**  
AUTORIZADO **SURTEK**

Para consultar la ubicación de los Centros de Servicio visite:  
[www.urrea.com/centrosdeservicios.php](http://www.urrea.com/centrosdeservicios.php)  
Ciudades donde se encuentran Centros de Servicio y Refacciones en México:

Acapulco, Gro.	Matamoros, Tamps.
Aguascalientes, Ags.	Matias Romero Avendaño, Oax.
Allende, NL.	Mazatlán, Sin.
Altamira, Tamps.	Mérida, Yuc.
Apizaco, Tlax.	Mexicali, B.C.N.
Apodaca, NL.	México, D.F.
Atotonilco de Tula, Hgo.	Monclova, Coah.
Azcapotzalco, D.F.	Monterrey, N.L.
Campeche, Camp.	Morelia, Mich.
Cancún, Q. Roo.	Naucaipan, Edo.Méx.
Cd. del Carmen, Camp.	Navjoja, Son.
Cd. Guzmán, Jal.	Nezahualcóyotl, Edo.Méx.
Cd. Juárez, Chih.	Nogales, Son.
Cd. Obregón, Son.	Nuevo Ideal, Dgo.
Cd. Valles, S.L.P.	Oaxaca, Oax.
Cd. Victoria, Tamps.	Pachuca, Hgo.
Celaya, Gto.	Pozza Rica, Ver.
Chetumal, Q. Roo.	Pto. Peñasco, Son.
Chihuahua, Chih.	Pto. Vallarta, Jal.
Chilpancingo, Gro.	Puebla, Pue.
Chilpancingo, Gro.	Querétaro, Qro.
Ciudad Altamirano, Gro.	Salamanca, Gto.
Coatzacoalcos, Ver.	Saltillo, Coah.
Colima, Col.	San Jose del Cabo, BCS.
Comitán de Domínguez, Chis.	San Luis Potosí, S.L.P.
Córdoba, Ver.	San Nicolás de los Garza, NL.
Cuautémoc, Chi.	San Pedro Garza Garcia, NL.
Cuautlán Izcalli, Méx.	Santa Catarina, NL.
Cuautla, Mor.	Santa Lucía del Camino, Oax.
Cuernavaca, Mor.	Santiago de Querétaro, Qro.
Cullacán, Sin.	Silao, Gto.
Durango, Dgo.	Tampico, Tamps.
Ecatepec, Edo.Méx.	Tapachula, Chis.
El Salto, Jal.	Tehuacán, Pue.
Fresnillo, Zcas.	Tejería, Ver.
Guadalajara, Jal.	Tepatitlán, Jal.
Guaymas, Son.	Tepeapulco, Hgo.
Gustavo a. Madero, D.F.	Tepic, Nay.
Hermosillo, Son.	Tequila, Jal.
Heroica Ciudad de Tlaxiaco, Oax.	Tijuana, B.C.N.
Huajuapán de León, Oax.	Tlaxiaco, D.F.
Huatusco, Ver.	Tlaxiaco, D.F.
Huejutla de Reyes, Hgo.	Tlaxiaco, D.F.
Iguala, Gro.	Tlaxiaco, D.F.
Irapuato, Gto.	Tlaxiaco, D.F.
Ixtaczoquitlan, Ver.	Tlaxiaco, D.F.
Iztacalco, D.F.	Tlaxiaco, D.F.
Iztapalapa, D.F.	Tlaxiaco, D.F.
Jalpan de Serra, Qto.	Tlaxiaco, D.F.
Jiutepec, Mor.	Tlaxiaco, D.F.
Jocotepec, Jal.	Tlaxiaco, D.F.
Jojutlam, Mor.	Tlaxiaco, D.F.
La lagunita Landa de Matamoros, Oro.	Tlaxiaco, D.F.
La Paz, BCS.	Tlaxiaco, D.F.
Lázaro Cárdenas, Mich.	Tlaxiaco, D.F.
León, Gto.	Tlaxiaco, D.F.
Los Mochis, Sin.	Tlaxiaco, D.F.
Madero, Tamps.	Tlaxiaco, D.F.
Mante, Tamps.	Tlaxiaco, D.F.
Manzanillo, Col.	Tlaxiaco, D.F.

### Listado de los Centros de Servicio Autorizados en América Latina

Colombia	Guatemala	República Dominicana
Costa Rica	Honduras	Venezuela
Ecuador	Nicaragua	
El Salvador	Panamá	

**GARANTÍA CONTRA DEFECTOS DE FABRICACIÓN (MANO DE OBRA Y MATERIALES). GARANTÍA VÁLIDA SALVO QUE EN EL EMPAQUE SE ESPECIFIQUE UNA GARANTÍA DIFERENTE.**

# GARANTÍA SURTEK

Los productos SURTEK están garantizados contra defectos de fabricación y mano de obra con su reposición o reparación siempre y cuando sean usados en condiciones normales; esta garantía no será efectiva cuando la herramienta se haya utilizado en condiciones distintas a las normales o cuando el producto haya sido alterado de su composición original o reparado por personas no autorizadas en el esquema de servicio SURTEK.

A continuación se encuentran los periodos de garantía que aplican para los diferentes tipos de productos:

**100 años GARANTÍA**

**HERRAMIENTA MANUAL EN GENERAL**  
(excepto en aquellos en que se señale una garantía específica)

- **Herramienta manual mecánica.**  
Llaves, pinzas, destornilladores, dados, etc.
- **Para tubo.**  
Llaves Stillson, cortatubos, tarrajas, etc.

**2 años GARANTÍA**    **1 año MANTENIMIENTO GRATIS**    **30 días DE SATISFACCIÓN TOTAL**

**MÁQUINAS ELÉCTRICAS PORTÁTILES**

- **Taladros, rotomartillos, esmeriladoras, lijadoras, etc.**

**1 año GARANTÍA**

**HERRAMIENTA ESTACIONARIA**    **EQUIPOS HIDRÁULICOS**  
**EQUIPOS ELÉCTRICOS**    **EQUIPO DE PRECISIÓN**  
**EQUIPOS NEUMÁTICOS**    **EQUIPO A GASOLINA**

\* Adaptadores y nudos universales, son herramientas elaboradas con materiales especiales y diseñadas para aplicaciones específicas, por lo que la garantía solamente será válida en caso de presentar defectos de fabricación o en sus materiales, no se garantizan contra desgaste, fracturas o rupturas propias de su uso, ya que su resistencia es sensiblemente menor al resto de herramientas con especificaciones dentro de norma.

## TABLA DE RENDIMIENTO



### GARANTÍAS

USO			MARCA	RENDIMIENTO	HERRAMIENTA MANUAL	HERRAMIENTA ELÉCTRICA PORTÁTIL	HERRAMIENTA HIDRÁULICA	HERRAMIENTA A GASOLINA	HERRAMIENTA ESTACIONARIA Y EQUIPOS	HERRAMIENTA NEUMÁTICA	HERRAMIENTA DE TORQUE
MERCADO	FRECUENCIA	INTENSIDAD									
	CONTINUO	MEGA PESADO		12	100 AÑOS DE GARANTÍA	3 AÑOS DE GARANTÍA	24 HORAS FALLA COMPROBADA	24 HORAS FALLA COMPROBADA	1 AÑO DE GARANTÍA	24 HORAS FALLA COMPROBADA	24 HORAS FALLA COMPROBADA
		EXTRA PESADO		11		1 AÑO MANTENIMIENTO GRATIS					
		USO PESADO		10		30 DÍAS DE SATISFACCIÓN TOTAL					
				9		24 HORAS FALLA COMPROBADA					
	FRECUENTE	INTERMEDIO		7	100 AÑOS DE GARANTÍA	2 AÑOS DE GARANTÍA	24 HORAS FALLA COMPROBADA	24 HORAS FALLA COMPROBADA	1 AÑO DE GARANTÍA	24 HORAS FALLA COMPROBADA	24 HORAS FALLA COMPROBADA
				6		1 AÑO MANTENIMIENTO GRATIS					
				5		30 DÍAS DE SATISFACCIÓN TOTAL					
				4		24 HORAS FALLA COMPROBADA					
	OCASIONAL	LIGERO		3	10 AÑOS DE GARANTÍA	1 AÑO DE GARANTÍA	1 AÑO DE GARANTÍA	1 AÑO DE GARANTÍA	1 AÑO DE GARANTÍA	1 AÑO DE GARANTÍA	1 AÑO DE GARANTÍA
				2							

\*GARANTÍA CONTRA DEFECTO DE FABRICACIÓN (MANO DE OBRA Y MATERIALES).  
GARANTÍA VÁLIDA SALVO QUE EN EL EMPAQUE DEL PRODUCTO SE ESPECIFIQUE UNA GARANTÍA DIFERENTE.  
\*24 HORAS EN HERRAMIENTA A GASOLINA SÓLO MOTORES DE 4 TIEMPOS.  
LOS SIGUIENTES PRODUCTOS NO CUENTAN CON GARANTÍA: SOCKETS DE IMPACTO PARED DELGADA, LLAVES DE GOLPE DE PARED DELGADA, ADAPTADORES DE MANO E IMPACTO, NUDOS UNIVERSALES Y HERRAMIENTA ANTICHISPA.

**210** Centros de servicio a Nivel Nacional

Consultar vigencia en: [www.urrea.com](http://www.urrea.com)

**USO INDUSTRIAL.** Herramientas de alta resistencia y duración, diseñadas para ofrecer el mejor desempeño, precisión y eficiencia en trabajos pesados y continuos, como los que se requieren en la industria.

**USO PROFESIONAL.** Herramientas con gran resistencia y duración, las cuales exceden las expectativas del usuario profesional por su excelente rendimiento.  
Diseñadas y fabricadas para uso rudo y frecuente.

**USO HOGAR.** Estas herramientas cuentan con la mejor relación precio - calidad y sobre todo es la única en el mercado con este rango de precio que está garantizada. Son herramientas especiales para trabajos ligeros y ocasionales, enfocándose a satisfacer las necesidades de los hogares mexicanos.

# NORMA ISO Y NORMAS DE PRODUCTO

## ISO 9001:2008



**Grupo Urrea, División Herramientas y Cerrajería** recibió la certificación ISO 9001:1994 en noviembre de 1998, obtuvo su certificación en ISO 9001:2000 en febrero de 2004 y su certificación 9001:2008 en marzo de 2010. Esta certificación representa el compromiso constante para mantener nuestros estándares de operación y fabricación de productos que nos permite ofrecer a nuestros clientes la herramienta con la mejor combinación de precio, calidad y facilidad de compra.



## Las Normas de Herramientas son especificaciones estándar reflejadas en documentos que describen:

- Aspectos generales de diseño del producto.
- Aspectos generales de materiales para fabricar el producto.
- Dureza.
- Dimensiones generales y dimensiones críticas.
- Pruebas de carga (torsión, flexión, tensión, corte, etc.).
- Requerimientos de marcado (como la obligatoriedad de marcado indeleble del país de origen).

A continuación se presentan los organismos emisores de las normas que cumplen o exceden las herramientas y equipos URREA.

### ANSI (USA)



El Instituto Americano de Estándares Nacionales (ANSI American National Standards Institute).

### DIN (Alemania)



Deutsches Institut für Normung e.V.

El Instituto Alemán para la Normalización (DIN - Deutsches Institut für Normung e.V.).



entidad mexicana de acreditación a.c.

### EMA (México)

La EMA certifica, los laboratorios de prueba y los de calibración, en conformidad con la Ley Federal sobre Metrología y Normalización y la norma ISO-IEC-17025-IMNC-2000.

Nuestros laboratorios de pruebas están acreditados por la EMA en el cumplimiento a los requisitos de la norma mexicana NMX-EC-17025-IMNC-2000 desde el 2 de Octubre de 2003.

### ASME (USA)



La Sociedad Americana de Ingenieros Mecánicos (ASME - American Society of Mechanical Engineers).

### Gobierno Federal de Estados Unidos



Las normas federales de herramientas (conocidas como US Federal Specifications, GGG) anteriormente eran desarrolladas directamente por la GSA. Actualmente la GSA adopta las normas de uso comercial que son emitidas por ASME / ANSI, o en su caso SAE.

### ANCE (México)



La Asociación de Normalización y Certificación del Sector Eléctrico, A. C. (ANCE).

### SAE (USA)



La Sociedad de Ingenieros Automotrices (SAE - Society of Automotive Engineers).

### Gobierno Mexicano



La Dirección General de Normas (DGN) es una dependencia de la Secretaría de Economía (SE) del Gobierno de la República Mexicana.

### VDE (Alemania)



VDE Prüf- und Zertifizierungsinstitut

La Asociación de Electricidad, Electrónica y Tecnologías de la Información de Alemania (Verband der Elektrotechnik, Elektronik und Informationstechnik).

## AFILIACIONES

GRUPO URREA esta afiliado a las siguientes organizaciones de prestigio internacional:



(USA)  
Hand Tools Institute  
(Instituto de Herramientas de mano)



(USA)  
Specialty Tools and Fasteners  
Distributors Association  
(Asociación de Distribuidores de  
Herramientas Especiales y Sujetadores)



(USA)  
Automotive Parts and Accessories  
Association  
(Asociación de Partes y Accesorios  
Automotrices)



(USA)  
American Supplies and Machinery  
Manufacturers Association  
(Asociación Americana de Fabricantes  
de suministros y Maquinaria)



(USA)  
Forging Industry Association  
(Asociación de la Industria de Forja)



(USA)  
American Hardware Manufacturers  
Association  
(Asociación Americana de Fabricantes  
de Ferrería)



(México)  
Asociación Nacional de Fabricantes  
de Herramientas



# HERRAMIENTAS

Son todas las herramientas manuales, las cuales incluyen de construcción y oficios relacionados (carpintería, plomería, jardinería, herrería, etc.) así como sus repuestos o refacciones.

- Arcos para segueta
- Azadones
- Barretas
- Brochas
- Brocas
- Cajas, gabinetes y portaherramientas
- Cardas
- Carretillas
- Cinceles
- Corta pernos
- Corta tubos
- Cucharas para albañil
- Dados y accesorios de mano
- Destornilladores
- Discos y piedras para corte y desbaste
- Espátulas
- Flexómetros
- Flotas y llanas
- Juegos de Herramientas
- Limas
- Llaves
- Marros
- Martillos
- Navajas, cutters y multiherramientas
- Niveles
- Palas
- Pinzas
- Prensas
- Puntas intercambiables
- Rastrillos
- Remachadoras
- Serruchos
- Tijeras
- Tornillos de banco
- Torquímetros
- Zapapicos



**ACEITERAS FLEXIBLES**



- Boquilla con punta de latón sólido.
- Manguera flexible.
- Recipientes metálicos.
- Aceiteras con bomba en una sola pieza.

CÓDIGO	CAPACIDAD	[E]	LISTA
137212	6 oz	10	\$ 49
137213	10 oz	10	\$ 59
137214	16 oz	10	\$ 72
137215	23 oz	6	\$ 95

**BOMBA EXTRACTORA DE ACEITE**



GRASERAS  
PÁGINA 77

- Se puede usar para fluidos más pesados y aceite de transmisión.

CÓDIGO	DESCRIPCIÓN	[E]	LISTA
137221	Se ajusta a cubetas de 19 lbs.	1	\$ 599



**AMARRADORES DE VARILLA**

**AMARRADORES PROFESIONALES**



115158

- Acero templado y acabado en pintura anticorrosiva.
- Mango recubierto con vinil antiderrapante.
- Punta cónica para trabajos en zonas de difícil acceso.
- Diseño angulado para lograr una mejor sujeción del alambre.

**GRANEL**

CÓDIGO	MEDIDA	[E]	LISTA
115157	10 1/2"	6	\$ 74
115158	12"	6	\$ 76

**ARCOS PARA SEGUETA**

**ARCO ALTA TENSIÓN DE ALUMINIO**



- Dos posiciones de segueta: 45° y 90°.
- Arco y mango ergonómico inyectado en aluminio.
- Para seguetas de 12".

**GRANEL**

CÓDIGO	DESCRIPCIÓN	[E]	LISTA
17AT	De aluminio	3	\$ 169

**ARCO ALTA TENSIÓN TUBULAR DE ACERO**



- Con espacio para almacenar seguetas.
- Dos posiciones de segueta: 45° y 90°.
- Mango bimaternal.
- Para seguetas de 12".

**GRANEL**

CÓDIGO	DESCRIPCIÓN	[E]	LISTA
17N	Tubular de acero	3	\$ 134

**ARCO TUBULAR MANGO DE HIERRO**



- Por su peso, es ideal para trabajos de pailería.
- Arco tubular de acero.
- Para seguetas de 12".

**GRANEL**

CÓDIGO	DESCRIPCIÓN	[E]	LISTA
17H	Mango de hierro	3	\$ 220

**ARCO TUBULAR MANGO DE ZAMAK**



- Arco tubular de acero.
- Mango inyectado en zamak.
- Para seguetas de 12".

**GRANEL**

CÓDIGO	DESCRIPCIÓN	[E]	LISTA
17T	Mango de zamak	3	\$ 170

**ARCO AJUSTABLE DE SOLERA REFORZADO**



- Arco profesional de robusta solera de acero 3/16" x 3/4".
- Mango bimaternal.
- Para seguetas de 10" y 12".

**GRANEL**

CÓDIGO	DESCRIPCIÓN	[E]	LISTA
17	De solera reforzado	3	\$ 135

**ARCO AJUSTABLE PROFESIONAL DE SOLERA**



- Mango de polipropileno, sujeto con doble remache.
- Forrado antideslizante.
- Para seguetas de 10" y 12".

**GRANEL**

CÓDIGO	DESCRIPCIÓN	[E]	LISTA
17A	Profesional	3	\$ 80

**MINI ARCO ERGONÓMICO DE ALUMINIO**



- Ideal para lugares de difícil acceso.
- Práctico sistema de ajuste de segueta.
- Para seguetas de 10" y 12".

**GRANEL**

CÓDIGO	DESCRIPCIÓN	[E]	LISTA
120068	Mini arco	3	\$ 59

**ARCO JUNIOR DE ALUMINIO**



- Resistente estructura tipo vigueta.
- Mango de polipropileno.
- Para seguetas de 6".

**GRANEL**

CÓDIGO	DESCRIPCIÓN	[E]	LISTA
120067	Arco junior	3	\$ 67

A

1

HERRAMIENTAS

SUR\_33348\_CAT\_B901



## ARCOS PARA SEGUETA

### ARCO DE SOLERA

**FOY**

**\$PVL**



- Arco reforzado construido en solera de 1/4".
- Mango de plástico.
- Para seguetas de 12".

**GRANEL**

CÓDIGO	DESCRIPCIÓN	E	LISTA
17F	Fijo de solera	3	\$ 69

### ARCO AJUSTABLE DE SOLERA

**FOY**

**\$PVL**



- Para seguetas de 8", 10" y 12".

**GRANEL**

CÓDIGO	DESCRIPCIÓN	E	LISTA
17E	Ajustable de solera	3	\$ 67

### MINI ARCO DE PLÁSTICO

**FOY**

**\$PVL**



- Ideal para lugares de difícil acceso.
- Para seguetas de 10" y 12".

CÓDIGO	DESCRIPCIÓN	E	LISTA
143125	Mini arco	3	\$ 32

### ARCO CALADOR CON 5 SEGUETAS



- Con resistente estructura metálica.
- Mango bimetálico antiderrapante.
- Para seguetas de 6".

CÓDIGO	MEDIDA	E	LISTA
120069	6"	3	\$ 115

### ARCO CALADOR CON 5 SEGUETAS

**FOY**

**\$PVL**



- Mango de madera.
- Para seguetas 6".

CÓDIGO	MEDIDA	E	LISTA
143124	6"	12	\$ 71

### SEGUETAS BIMETÁLICAS

**\$PVL**



- Dientes fabricados en acero M2.
- Para corte de hierro, acero, aluminio, etc.
- Cuerpo flexible de larga duración.
- Con tratamiento térmico que les brinda mayor dureza y resistencia que las seguetas convencionales.

CÓDIGO	LARGO	DIENTES	E	LISTA
SBM1850	12"	18 DPP	50	\$ 11
SBM2450	12"	24 DPP	50	\$ 11

### SEGUETAS BIMETÁLICAS EN BLÍSTER

**\$PVL**



- Dientes fabricados en acero M2.
- Para corte de hierro, acero, aluminio, etc.
- Cuerpo flexible de larga duración.
- Con tratamiento térmico que les brinda mayor dureza y resistencia que las seguetas convencionales.

Precio por blister con 2 piezas.

CÓDIGO	LARGO	DIENTES	E	LISTA
SBM182	12"	18 DPP	1	\$ 29
SBM242	12"	24 DPP	1	\$ 29

### SEGUETAS DE ACERO ALTA VELOCIDAD

**\$PVL**

ARCOS JARDINEROS  
PÁGINA 191



- Fabricadas en acero de alta velocidad.
- Alto rendimiento de corte.

Precio por piezas.

CÓDIGO	LARGO	DIENTES	E	LISTA
SAV18	12"	18 DPP	10	\$ 10
SAV24	12"	24 DPP	10	\$ 10



[www.urrea.com](http://www.urrea.com)

**SURTEK**

**A**

**1**

**HERRAMIENTAS**



**AVELLANADORES**

**JUEGO PROFESIONAL DE AVELLANADOR, PRENSA Y CORTATUBOS**

**3  
PIEZAS**



CONTENIDO	
Cantidad	Descripción
1	Cortatubos profesional (1/8" a 1-3/16" - 3 a 30 mm)
1	Avellanador
1	Prensa (3/16", 1/4", 5/16", 3/8", 7/16", 1/2" y 5/8" - 4, 6, 8, 10, 12, 14 y 16 mm)



CÓDIGO	PIEZAS	[E]	LISTA
349F	3	3	\$ 455

**AVELLANADOR PROFESIONAL**



- Virola ajustable para el avellanado.
- 45° con más punto de agarre.
- Barra laminada.
- Prensa forjada y templada.

CÓDIGO	CAPACIDAD	[E]	LISTA
121100	3/16"-5/8"	1	\$ 604

**AVELLANADOR PROFESIONAL TIPO PINZA**



- Orificios maquinados antiderrapantes.
- Precisión de agarre ajustable.
- Mangos ergonómicos.

CÓDIGO	CAPACIDAD	[E]	LISTA
121101	3/16"-5/8"	1	\$ 695

**AVELLANADOR DE TUBOS CON PRENSA**



- Maneral en "T" para mayor torque.
- Barra con tratamiento térmico.
- Acero forjado de alta calidad.
- El cono de avellanado templado para una máxima durabilidad.
- El ángulo de avellanado es de 45°.

CÓDIGO	CAPACIDAD	[E]	LISTA
351F	3/16"-5/8"	3	\$ 224

**AZADONES**

**AZADONES LANE FORJADOS**



130051

**\$PVL**

- Forjadas en una sola pieza en acero alto carbono 1045.
- Ojo de 38 mm.

**ATADO**

CÓDIGO	LANE	HOJA	[E]	LISTA
130050	No. 0	6 3/4"	4	\$ 77
130051	No. 1	7 1/2"	4	\$ 79
130052	No. 2	8"	4	\$ 82
130053	No. 3	8 5/8"	4	\$ 84

**AZADONES LANE FORJADOS CON MANGO**



130056

**\$PVL**

- Mango de 54".
- Forjados en una sola pieza en acero alto carbono 1045.

**ATADO**

CÓDIGO	LANE	HOJA	[E]	LISTA
130089	0	6 3/4"	4	\$ 167
130056	1	7 1/2"	4	\$ 169
130057	2	8"	4	\$ 172
130058	3	8 5/8"	4	\$ 174

**AZADÓN PARA JARDINERO**



**\$PVL**

- Hoja: 6 1/4" x 4 3/8".

**ATADO**

CÓDIGO	MANGO	[E]	LISTA
130054	48"	4	\$ 110

**AZADÓN PARA TOMATERO**



**\$PVL**

- Hoja: 6 1/4" x 4 3/8".

**ATADO**

CÓDIGO	MANGO	[E]	LISTA
130055	16"	4	\$ 65

**AZADONES MEZCLEROS**



130038

- Mango de 60".
- Forjados en una sola pieza en acero alto carbono 1045.
- Casquillo de refuerzo en ensamblaje.

**ATADO**

CÓDIGO	HOJA	[E]	LISTA
130038	7"	4	\$ 250
130039	10"	4	\$ 280

**CABOS PARA AZADÓN**



CAB21

CAB49

- Geometría ergonómica.

**ATADO**

CÓDIGO	DESCRIPCIÓN	[E]	LISTA
CAB21	Para azadones lane 54"	3	\$ 115
CAB49	Para azadones mezcleros 60"	3	\$ 135

## BARRETAS

### HEXAGONALES CON GRIP



- Con grip de hule vulcanizado.
- Mejor agarre, lo que permite impactos más fuertes y avanzar más rápido en la labor.
- No lastima la mano.
- No se resbala.
- Forjadas en acero alto carbono con doble tratamiento térmico en punta y escoplo.
- Cuerpo hexagonal para mayor resistencia a la aplicación como palanca.
- Pintura electrostática termo endurecida para mejor adhesión y durabilidad.

Espera fecha de lanzamiento.

ATADO

CÓDIGO	ESPESOR	PESO	LONGITUD	[E]	LISTA
BAF150G	1"	6.5 Kg	150 cm	1	\$ 399
BAF175G	1"	7.6 Kg	175 cm	1	\$ 489

### HEXAGONALES DE PUNTA



- Forjadas en acero alto carbono con doble tratamiento térmico en punta y escoplo.
- Cuerpo hexagonal para mayor resistencia a la aplicación como palanca.
- Pintura electrostática termo endurecida para mejor adhesión y mayor durabilidad.

ATADO

CÓDIGO	ESPESOR	PESO	LONGITUD	[E]	LISTA
BAF100	7/8"	3.2 kg	100 cm	3	\$ 175
BAF125	7/8"	4.1 kg	125 cm	3	\$ 210
BAF150	1"	6.3 kg	150 cm	3	\$ 287
BAF175	1"	7.4 kg	175 cm	3	\$ 362
BAF200	1 1/4"	12 kg	175 cm	3	\$ 559

### HEXAGONALES DE UÑA



- Forjadas en acero alto carbono con doble tratamiento térmico y extremos endurecidos.
- Cuerpo hexagonal.
- Pintura electrostática termo endurecida para mejor adhesión y mayor durabilidad.
- Espátula incurvada para aumentar el ángulo de palanca y disminuir el esfuerzo del usuario.

ATADO

CÓDIGO	ESPESOR	PESO	LONGITUD	[E]	LISTA
BU45	5/8"	0.9 kg	45 cm	3	\$ 66
BU60	3/4"	1.6 kg	60 cm	3	\$ 79
BU75	3/4"	2 kg	75 cm	3	\$ 92
BU90	3/4"	2.3 kg	90 cm	3	\$ 104

### REDONDAS DE PUNTA



- Cuerpo redondo, punta y escoplo con tratamiento térmico.

ATADO

CÓDIGO	DIÁMETRO	PESO	LONGITUD	[E]	LISTA
141851	7/8"	3.52 kg	125 cm	3	\$ 199
141852	1"	5.56 kg	150 cm	3	\$ 278
141853	1"	6.46 kg	175 cm	3	\$ 343

## BANCO DE TRABAJO

### BANCO DE TRABAJO



- Bases inclinables.
- Topes de múltiple posición para asegurar herramienta de distintos tamaños.

CÓDIGO	MEDIDAS	[E]	LISTA
BT600	60.5 x 64 x 81 cm	1	\$ 750

## BERBIQUÍ

### BERBIQUÍ PROFESIONAL CON MATRACA

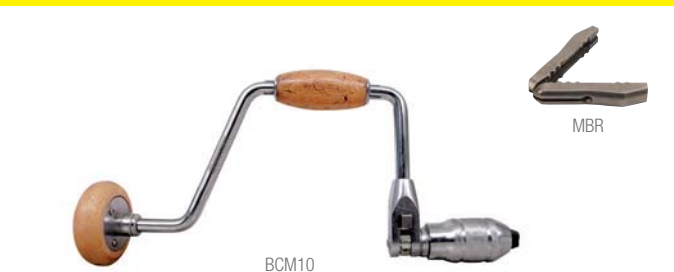

- Muela y barril portabrocas de boca ancha.
- Sistema de cremallera tipo matraca.
- Mangos móviles de madera.

GRANEL

CÓDIGO	MEDIDA	[E]	LISTA
BCM10	12"	1	\$ 361

Repuesto			
CÓDIGO	DESCRIPCIÓN	[E]	LISTA
MBR	Juego de muelas para BCM10	6	\$ 35

**BIELDOS FORJADOS EN UNA SOLA PIEZA MANGO LARGO**



Mango largo.



- Mango de 54" de fresno americano.
- Cabo encerado que evita el astillado de la madera con el uso, mejora la apariencia y suavidad al tacto.

CÓDIGO	DIENTES	CABEZA	[E]	LISTA
130670	3	7 1/2"	3	\$ 226
130672	4	8 1/2"	3	\$ 238
130674	5	9"	3	\$ 262
130676	6	10"	3	\$ 311

**ATADO**

**BIELDOS FORJADOS EN UNA SOLA PIEZA PUÑO METÁLICO**



Puño metálico reforzado.



- Mango de 31" de fresno americano.
- Cabo encerado que evita el astillado de la madera con el uso, mejora la apariencia y suavidad al tacto.

CÓDIGO	DIENTES	CABEZA	[E]	LISTA
130671	4	8 1/2"	3	\$ 238
130673	5	9"	3	\$ 260

**ATADO**

**BIELDO FORJADO EN UNA SOLA PIEZA TIPO BARLEY**



Mango largo.



- Mango de 54" de fresno americano.
- Cabo encerado que evita el astillado de la madera con el uso, mejora la apariencia y suavidad al tacto.

CÓDIGO	DIENTES	CABEZA	[E]	LISTA
130675	5	14"	3	\$ 310

**ATADO**

**CABOS PARA BIELDO**



CAB40

Aplica para:  
130671 y 130673.

CAB26

Aplica para:  
130670, 130672, 130674,  
130676 y 130675.

- Mango de fresno americano.
- Cabo encerado que evita el astillado de la madera con el uso, mejora la apariencia y suavidad al tacto.

CÓDIGO	LARGO	[E]	LISTA
CAB40	31"	3	\$ 115
CAB26	54"	3	\$ 140

**ATADO**

JUEGO COMBINADO DE BROCAS, PUNTAS Y ACCESORIOS

60  
PIEZAS



Cantidad	Descripción
2	Puntas Phillips: #2 largo 2"
4	Puntas Planas: 1/4", 1/4", 3/16", 3/16" largo 2"
2	Puntas Cuadradas: S2, largo 2"
4	Puntas Phillips: #1, #2, #3 largo 1"
2	Puntas Planas: 1/4", 3/16" largo 1"
5	Puntas Cuadradas: S1, S2, S2, S3 largo 1"
1	Doble punta cuadrada: S1, S2
1	Doble punta: phillips #3, plana 10 mm
1	Doble punta Torx: T10, T15
1	Doble punta Torx: T25, T30
13	Brocas de alta velocidad: de 1/16" a 1/4"
5	Brocas para madera: de 3/8" a 7/8"
4	Brocas para concreto: de 1/8" a 3/8"
7	Dados con zanco hexagonal: de 3/16" a 7/16"
4	Sierra corta círculos
1	Mandril
2	Localizador plástico de tornillos
1	Adaptador magnético

CAJA PLÁSTICA

CÓDIGO	PIEZAS	E	LISTA
119116	60	1	\$ 309

EXHIBIDOR CON BROCAS DE ALTA VELOCIDAD

701  
PIEZAS



Contenido: Pág. 285

CÓDIGO	PIEZAS	E	LISTA
126043	701	1	\$ 17,199

EXHIBIDOR CON BROCAS DE ALTA VELOCIDAD

526  
PIEZAS



Contenido: Pág. 285

CÓDIGO	PIEZAS	E	LISTA
EXBROCAS	526	1	\$ 14,785

JUEGO DE BROCAS DE ACERO ALTA VELOCIDAD

29  
PIEZAS

- Recubiertas de cobalto.
- Acero alta velocidad M2.
- A partir de 3/16" zanco antiderrapante.
- A partir de 1/8" punta autocentable 135°.



Medidas

1/16", 5/64", 3/32", 7/64", 1/8", 9/64", 5/32", 11/64", 3/16", 13/64", 7/32", 15/64", 1/4", 17/64", 9/32", 19/64", 5/16", 21/64", 11/32", 23/64", 3/8", 25/64", 13/32", 27/64", 7/16", 29/64", 15/32", 31/64", 1/2"

CAJA METÁLICA

CÓDIGO	PIEZAS	E	LISTA
JBAV29	29	1	\$ 1,195

JUEGO DE BROCAS DE ACERO ALTA VELOCIDAD

21  
PIEZAS



- Recubiertas de cobalto.
- Acero alta velocidad M2.
- A partir de 3/16" zanco antiderrapante.
- A partir de 1/8" punta autocentable 135°.

Medidas

1/16", 5/64", 3/32", 7/64", 1/8", 9/64", 5/32", 11/64", 3/16", 13/64", 7/32", 15/64", 1/4", 17/64", 9/32", 19/64", 5/16", 21/64", 11/32", 23/64", 3/8"

CAJA PLÁSTICA

CÓDIGO	PIEZAS	E	LISTA
JBAV21	21	1	\$ 499

JUEGO DE BROCAS DE ACERO ALTA VELOCIDAD

17  
PIEZAS



- Recubiertas de cobalto.
- Acero alta velocidad M2.
- A partir de 3/16" zanco antiderrapante.
- A partir de 1/8" punta autocentable 135°.

Medidas

1/16", 5/64", 3/32", 7/64", 1/8", 9/64", 5/32", 11/64", 3/16", 13/64", 7/32", 15/64", 1/4", 9/32", 5/16", 11/32", 3/8"

CAJA PLÁSTICA

CÓDIGO	PIEZAS	E	LISTA
JBAV17	17	1	\$ 269

JUEGO DE BROCAS DE ACERO ALTA VELOCIDAD

13  
PIEZAS



- Recubiertas de cobalto.
- Acero alta velocidad M2.
- A partir de 3/16" zanco antiderrapante.
- A partir de 1/8" punta autocentable 135°.

Medidas

1/16", 5/64", 3/32", 7/64", 1/8", 9/64", 5/32", 11/64", 3/16", 13/64", 7/32", 1/4", 5/16"



CÓDIGO	PIEZAS	E	LISTA
JBAV13	13	3	\$ 215

**BROCAS**

**JUEGO DE BROCAS DE ACERO ALTA VELOCIDAD**

**10**  
PIEZAS



- Acero alta velocidad M2.
- A partir de 1/8" punta autocentradable 135°.
- A partir de 3/16" zanco antiderrapante.
- Recubiertas de cobalto.

**Medidas**

1/16", 5/64", 3/32", 7/64", 1/8", 9/64", 5/32", 11/64", 3/16", 1/4"



CÓDIGO	PIEZAS	[E]	LISTA
JBAV10	10	3	\$ 129

**JUEGO DE BROCAS DE ACERO ALTA VELOCIDAD**

**7**  
PIEZAS



- Acero alta velocidad M2.
- A partir de 1/8" punta autocentradable 135°.
- A partir de 3/16" zanco antiderrapante.
- Recubiertas de cobalto.

**Medidas**

1/16", 5/64", 3/32", 7/64", 1/8", 3/16", 1/4"



CÓDIGO	PIEZAS	[E]	LISTA
JBAV7	7	3	\$ 95

**JUEGO DE BROCAS DE ACERO ALTA VELOCIDAD**

**5**  
PIEZAS



- Recubiertas de cobalto.
- Acero alta velocidad M2.
- A partir de 1/8" punta autocentradable 135°.
- A partir de 3/16" zanco antiderrapante.

**Medidas**

1/16", 7/64", 5/32", 13/64", 1/4"



CÓDIGO	PIEZAS	[E]	LISTA
JBAV5	5	3	\$ 69

**BROCAS DE ALTA VELOCIDAD ZANCO RECTO UNIFORME**

- Acero alta velocidad M2.
- A partir de 1/8" punta autocentradable 135°.
- A partir de 3/16" zanco antiderrapante.
- NORMAS: GGG-D-751D; DIN 338; GGG-G-613; NOM 0-91, 0-110; ASME B94.11M



- Recubiertas de cobalto.



CÓDIGO	MEDIDA	LONGITUD	[E]	LISTA	CÓDIGO	MEDIDA	LONGITUD	[E]	LISTA	CÓDIGO	MEDIDA	LONGITUD	[E]	LISTA
BS1/16	1/16"	2"	10	\$ 8.50	BS7/32	7/32"	3 3/4"	10	\$ 19	BS3/8	3/8"	5"	5	\$ 56
BS5/64	5/64"	2"	10	\$ 8.50	BS15/64	15/64"	3 3/4"	10	\$ 21	BS25/64	25/64"	5"	5	\$ 64
BS3/32	3/32"	2 1/4"	10	\$ 8.50	BS1/4	1/4"	4"	10	\$ 23	BS13/32	13/32"	5 1/4"	5	\$ 71
BS7/64	7/64"	2 1/2"	10	\$ 8.50	BS17/64	17/64"	4"	10	\$ 26	BS27/64	27/64"	5 1/4"	5	\$ 79
BS1/8	1/8"	2 3/4"	10	\$ 8.50	BS9/32	9/32"	4 1/4"	10	\$ 29	BS7/16	7/16"	5 1/2"	5	\$ 86
BS9/64	9/64"	2 3/4"	10	\$ 10	BS19/64	19/64"	4 1/4"	10	\$ 34	BS29/64	29/64"	5 1/2"	5	\$ 90
BS5/32	5/32"	3"	10	\$ 11	BS5/16	5/16"	4 1/2"	5	\$ 39	BS15/32	15/32"	5 3/4"	5	\$ 100
BS11/64	11/64"	3 1/4"	10	\$ 13	BS21/64	21/64"	4 1/2"	5	\$ 42	BS31/64	31/64"	5 3/4"	5	\$ 107
BS3/16	3/16"	3 1/2"	10	\$ 15	BS11/32	11/32"	4 3/4"	5	\$ 47	BS1/2	1/2"	6"	5	\$ 119
BS13/64	13/64"	3 1/2"	10	\$ 17	BS23/64	23/64"	4 3/4"	5	\$ 51	BS5/8	5/8"	7 1/8"	5	\$ 200

**BROCAS DE ACERO ALTA VELOCIDAD ZANCO REDUCIDO**

- Recubiertas de cobalto.



- Acero alta velocidad M2.
- Zanco de 1/2".
- Punta de 118°.
- NORMAS: GGG-D-751D; DIN 338; GGG-G-613; NOM 0-91, 0-110; ASME B94.11M

CÓDIGO	MEDIDA	LONGITUD	[E]	LISTA
BSR9/16	9/16"	6 5/8"	1	\$ 209
BSR5/8	5/8"	7 1/8"	1	\$ 229
BSR3/4	3/4"	8 1/32"	1	\$ 299
BSR7/8	7/8"	8 5/16"	1	\$ 389
BSR1	1"	8 9/16"	1	\$ 459

**JUEGO DE BROCAS NEGRAS DE ALTA VELOCIDAD**

**29**  
PIEZAS



**Medidas**

1/16", 5/64", 3/32", 7/64", 1/8", 9/64", 5/32", 11/64", 3/16", 13/64", 7/32", 15/64", 1/4", 17/64", 9/32", 19/64", 5/16", 21/64", 11/32", 23/64", 3/8", 25/64", 13/32", 27/64", 7/16", 29/64", 15/32", 31/64", 1/2"

- Punta de 118°.

CAJA METÁLICA

CÓDIGO	PIEZAS	[E]	LISTA
JBAVN29	29	1	\$ 967

**BROCAS NEGRAS DE ALTA VELOCIDAD**

- Fabricadas en: acero alta velocidad.
- Punta de 118°.



CÓDIGO	MEDIDA	LONGITUD	[E]	LISTA	CÓDIGO	MEDIDA	LONGITUD	[E]	LISTA
BAVN1/16	1/16"	2"	10	\$ 6.30	BAVN1/4	1/4"	4"	10	\$ 18
BAVN3/32	3/32"	2 1/4"	10	\$ 6.30	BAVN17/64	17/64"	4"	10	\$ 20
BAVN7/64	7/64"	2 1/2"	10	\$ 6.30	BAVN9/32	9/32"	4 1/4"	10	\$ 23
BAVN1/8	1/8"	2 3/4"	10	\$ 7	BAVN5/16	5/16"	4 1/2"	5	\$ 31
BAVN9/64	9/64"	2 3/4"	10	\$ 8	BAVN11/32	11/32"	4 3/4"	5	\$ 38
BAVN5/32	5/32"	3"	10	\$ 9	BAVN3/8	3/8"	5"	5	\$ 44
BAVN11/64	11/64"	3 1/4"	10	\$ 10	BAVN13/32	13/32"	5 1/4"	5	\$ 56
BAVN3/16	3/16"	3 1/2"	10	\$ 12	BAVN7/16	7/16"	5 1/2"	5	\$ 68
BAVN13/64	13/64"	3 1/2"	10	\$ 13	BAVN15/32	15/32"	5 3/4"	5	\$ 80
BAVN7/32	7/32"	3 3/4"	10	\$ 15	BAVN1/2	1/2"	6"	5	\$ 95
BAVN15/64	15/64"	3 3/4"	10	\$ 16					

**JUEGO DE 5 BROCAS DE ACERO ALTA VELOCIDAD**



**5**  
PIEZAS



**Medidas**

1/4", 3/16", 1/8", 2/32", 1/16"

- Punta de 118°.



CÓDIGO	PIEZAS	[E]	LISTA
144129	5	6	\$ 57

**BROCAS PARA CONCRETO SDS PLUS**



Zanco de sujeción SDS (+105).



Punta de carburo de tungsteno.

- Doble espiral que brinda mayor velocidad y mejor desalajo de viruta.
- NORMA: DIN 338



CÓDIGO	MEDIDA	LONGITUD	[E]	LISTA	CÓDIGO	MEDIDA	LONGITUD	[E]	LISTA
119204	1/4"	4"	1	\$ 13	119214	1/2"	12"	1	\$ 44
119205	1/4"	6"	1	\$ 16	119215	1/2"	18"	1	\$ 65
119206	1/4"	12"	1	\$ 27	119216	5/8"	6"	1	\$ 40
119208	5/16"	6"	1	\$ 18	119217	5/8"	12"	1	\$ 63
119209	5/16"	12"	1	\$ 30	119218	3/4"	6"	1	\$ 69
119210	3/8"	6"	1	\$ 24	119219	3/4"	12"	1	\$ 87
119211	3/8"	12"	1	\$ 36	119220	7/8"	12"	1	\$ 122
119212	3/8"	18"	1	\$ 46	119221	1"	12"	1	\$ 159
119213	1/2"	6"	1	\$ 26					

JUEGO DE BROCAS PARA CONCRETO

6  
PIEZAS



- Cuerpo de acero al cromo.
- Punta de carburo de tungsteno.

Medidas

3/16"x4", (2) 1/4"x4", 1/4"x6",  
5/16"x4", 3/8"x6"

CÓDIGO	PIEZAS	E	LISTA
119191	6	6	\$ 49

JUEGO DE BROCAS PARA CONCRETO



4  
PIEZAS



Medidas

3/16" x 4", 1/4" x 4", 5/16" x 4", 3/8" x 5"

CÓDIGO	PIEZAS	E	LISTA
144140	4	10	\$ 35

BROCAS PARA CONCRETO ZANCO RECTO



- Punta de carburo de tungsteno.
- Doble canal para desalajo de material.
- NORMAS: GGG-D-650D; NFE 66079; DIN 8039

CÓDIGO	MEDIDA	LONGITUD	E	LISTA
119153	1/8"	3"	10	\$ 6
119155	3/16"	4"	10	\$ 6.50
119154	3/16"	6"	10	\$ 7
119156	1/4"	4"	10	\$ 6.50
119157	1/4"	6"	5	\$ 9
119158	1/4"	12"	5	\$ 15
119159	5/16"	4"	5	\$ 9
119170	5/16"	6"	5	\$ 14
119160	5/16"	12"	5	\$ 20
119161	3/8"	6"	5	\$ 18
119162	3/8"	12"	5	\$ 28
119181	3/8"	24"	5	\$ 65
119163	1/2"	6"	5	\$ 23
119164	1/2"	12"	5	\$ 40
119182	1/2"	24"	5	\$ 93
119165	5/8"	6"	1	\$ 40
119166	5/8"	12"	1	\$ 63
119183	5/8"	24"	1	\$ 127
119167	3/4"	6"	1	\$ 63
119168	3/4"	12"	1	\$ 87
119184	3/4"	24"	1	\$ 209
119171	7/8"	6"	1	\$ 96
119172	7/8"	12"	1	\$ 125
119169	1"	6"	1	\$ 119
119173	1"	12"	1	\$ 159

BROCAS PARA CONCRETO



CÓDIGO	MEDIDA	LONGITUD	E	LISTA
144131	3/16"	4"	10	\$ 4.50
144133	1/4"	4"	10	\$ 4.50
144134	1/4"	6"	10	\$ 6.50
144135	1/4"	12"	10	\$ 10

BROCAS DE ALTA VELOCIDAD  
SILVER & DEMING ZANCO REDUCIDO



- Zanco de 1/2".
- Punta 118°.
- Fabricadas en acero M2.
- NORMAS: GGG-D-751D; DIN 338; GGG-G-613; NOM 0-91, 0-110; ASME B94.11M

CÓDIGO	MEDIDA	E	LISTA
BSD1-1/16	1 1/16"	1	\$ 339
BSD1-1/8	1 1/8"	1	\$ 365
BSD1-1/4	1 1/4"	1	\$ 449
BSD1-5/16	1 5/16"	1	\$ 599
BSD1-1/2	1 1/2"	1	\$ 869

AVELLANADORES 5 GAVILANES



- Permite trabajar con tornillos de cabeza plana cónicos.
- Gran rendimiento en operaciones de achafianado y rebabeado.
- Zanco hexagonal de 1/4".
- Ángulo de 82°.
- NORMAS: GGG-D-613D

CÓDIGO	MEDIDA	E	LISTA
119375	1/2"	1	\$ 76
119376	5/8"	1	\$ 89
119377	3/4"	1	\$ 95

BROCAS ESCALONADAS



- Ideal para perforar materiales como acero inoxidable, cobre, bronce, aluminio, plástico, láminas, etc.
- Zanco de 3 planos que previene que se gire el broquero.
- Ideal para realizar diferentes tamaños de barrenos con una sola broca.
- Fabricadas en acero de alta velocidad para mayor tiempo de vida.
- Punta de broca auto-centrable.

CÓDIGO	PASOS	MEDIDA	ZANCO	E	LISTA
119370	13	1/8"-1/2"	1/4	1	\$ 195
119372	9	1/4"-3/4"	3/8	1	\$ 309
119373	12	3/16"-7/8"	3/8	1	\$ 360
119374	10	1/4"-1 3/8"	1/2	1	\$ 659

BROCAS PARA VIDRIO Y AZULEJOS



- Cabeza de carburo de tungsteno.
- Punta tipo flecha para una mejor perforación.

CÓDIGO	MEDIDA	E	LISTA
119350	1/8"	1	\$ 19
119351	3/16"	1	\$ 22
119352	1/4"	1	\$ 27
119353	5/16"	1	\$ 29
119354	3/8"	1	\$ 33
119355	1/2"	1	\$ 46

BROCAS FORSTNER



- Para barrenar cajas en maderas suaves y duras y plásticos.
- El barreno terminado muestra un agujero pequeño central en la parte baja.

CÓDIGO	MEDIDA	ZANCO	E	LISTA
119316	1"	3/8	1	\$ 60
119318	1 1/4"	3/8	1	\$ 67
119319	1 3/8"	3/8	1	\$ 89

BROCAS PARA MADERA TIPO GUSANO



- Para uso en berbiquí y herramienta de poder.
- Cuenta con dos navajas y dos aristas de corte.

CÓDIGO	MEDIDA	E	LISTA
BM1/4	1/4"	1	\$ 40
BM5/16	5/16"	1	\$ 40
BM3/8	3/8"	1	\$ 43
BM7/16	7/16"	1	\$ 43
BM1/2	1/2"	1	\$ 48
BM9/16	9/16"	1	\$ 53
BM5/8	5/8"	1	\$ 59
BM3/4	3/4"	1	\$ 71
BM13/16	13/16"	1	\$ 74
BM7/8	7/8"	1	\$ 95
BM1	1"	1	\$ 115

JUEGO DE BROCAS PARA MADERA TIPO MANITA



Cantidad Descripción  
13 Brocas: de 1/4" a 1"

CÓDIGO	PIEZAS	E	LISTA
JBP13	13	1	\$ 215

JUEGO DE BROCAS PARA MADERA TIPO MANITA



Cantidad Descripción  
6 Brocas: de 3/8" a 1"

CÓDIGO	PIEZAS	E	LISTA
JBP6	6	1	\$ 99

BROCAS PARA MADERA PLANAS, TIPO MANITA



- Filos angulados que permiten un corte limpio y rápido.
- Brocas de acero SAE 1060, forjadas, con tratamiento térmico.
- Punta auto-centrable.
- NORMA: ANSI B94.49A

CÓDIGO	MEDIDA	E	LISTA
BP1/2	1/2"	3	\$ 18
BP5/8	5/8"	3	\$ 21
BP3/4	3/4"	3	\$ 23
BP7/8	7/8"	3	\$ 24
BP1	1"	3	\$ 25
BP1 1/8	1 1/8"	3	\$ 26
BP1 1/4	1 1/4"	3	\$ 28
BP1 1/2	1 1/2"	3	\$ 31



**BROCAS**

**JUEGO DE BROCAS PARA ROUTER**

**15**  
PIEZAS



Cantidad	Descripción
3	Brocas corte recto
1	Broca corte en "V"
2	Brocas para molduras
2	Brocas redondeadoras
2	Brocas cola de milano
2	Brocas corte ogee romano
1	Broca corte curvo
1	Broca para chafflán
1	Broca núcleo de cajón

CÓDIGO	PIEZAS	[E]	LISTA
119281	15	1	\$ 999

**CAJA MADERA**

**BROCA PARA ROUTER BOCEL CUARTO CON BALERO**

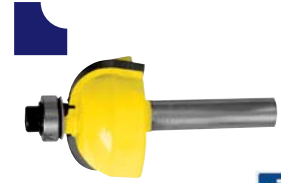

Corte clásico

• Zanco de 1/4".

CÓDIGO	MEDIDA	[E]	LISTA
119278	1 1/8" x 9/16"	1	\$ 140

**BROCA PARA ROUTER COLA DE PATO**



• Zanco de 1/4".

CÓDIGO	MEDIDA	[E]	LISTA
119262	1/2" x 1/2", 14°	1	\$ 72

**BROCAS PARA ROUTER CORTE EN "V"**



119265

• Zanco de 1/4".

CÓDIGO	MEDIDA	[E]	LISTA
119264	3/8" x 7/16", 90°	1	\$ 48
119265	1/2" x 1/2", 90°	1	\$ 54

**BROCAS PARA ROUTER MEDIA CAÑA**



119259

• Zanco de 1/4".

CÓDIGO	MEDIDA	[E]	LISTA
119257	1/4" x 1/4"	1	\$ 54
119258	3/8" x 1/4"	1	\$ 55
119259	1/2" x 3/8"	1	\$ 55
119260	3/4" x 7/16"	1	\$ 79

**BROCAS PARA ROUTER RECTA 2 FILOS**



119253

• Zanco de 1/4".

CÓDIGO	MEDIDA	[E]	LISTA
119250	1/4" x 3/4"	1	\$ 42
119251	1/4" x 1"	1	\$ 49
119252	5/16" x 1"	1	\$ 54
119253	3/8" x 1"	1	\$ 60
119254	1/2" x 1"	1	\$ 66
119255	5/8" x 3/4"	1	\$ 72
119256	3/4" x 3/4"	1	\$ 78

**BROCA PARA ROUTER CLÁSICA CON BALERO**

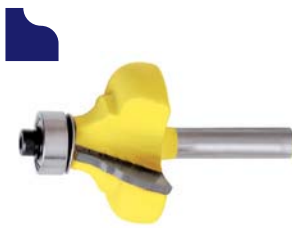

• Zanco de 1/4".

CÓDIGO	MEDIDA	[E]	LISTA
119277	1 3/8" x 11/16"	1	\$ 188

**BROCA PARA ROUTER CHAFLÁN CON BALERO**

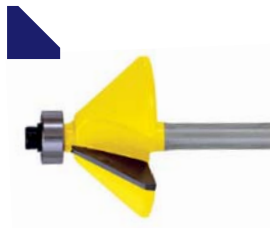

• Zanco de 1/4".

CÓDIGO	MEDIDA	[E]	LISTA
119267	1 1/4" x 1/2", 45°	1	\$ 128

**BROCAS PARA ROUTER MOLDURA CON BALERO**

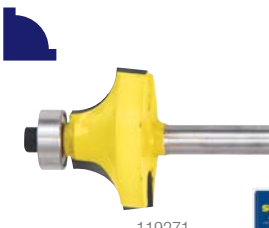

119271

• Zanco de 1/4".

CÓDIGO	MEDIDA	[E]	LISTA
119271	1" x 1/2"	1	\$ 98
119272	1 1/4" x 5/8"	1	\$ 128
119273	1 1/2" x 3/4"	1	\$ 147

**BROCA PARA ROUTER DOBLE ROMANA CON BALERO**



• Zanco de 1/4".

CÓDIGO	MEDIDA	[E]	LISTA
119276	1 3/8" x 7/8"	1	\$ 190

**BROCA PARA ROUTER PECHO PALOMA CON BALERO**



• Zanco de 1/4".

CÓDIGO	MEDIDA	[E]	LISTA
119274	1 1/8" x 1/2"	1	\$ 135
119275	1 3/8" x 11/16"	1	\$ 175

**BROCAS PARA ROUTER REDONDEADOR CON BALERO**



• Zanco de 1/4".

CÓDIGO	MEDIDA	[E]	LISTA
119268	1" x 1/2"	1	\$ 98
119269	1 1/4" x 5/8"	1	\$ 129
119270	1 1/2" x 3/4"	1	\$ 147

**BROCA PARA ROUTER MOLDURA CLÁSICA CON BALERO**

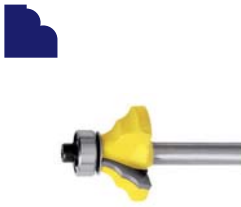

CÓDIGO	MEDIDA	[E]	LISTA
119279	1 1/8" x 9/16"	1	\$ 110

**BROCA PARA ROUTER REBAJADOR CON BALERO**

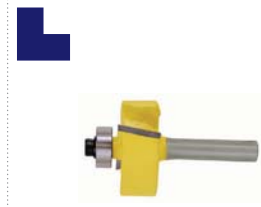

CÓDIGO	MEDIDA	[E]	LISTA
119263	1 1/4" x 1/2"	1	\$ 128

CON MANGO PLÁSTICO INDUSTRIAL



• Resina epóxica que sujeta las cerdas.

- Mango de plástico, diseño reforzado.
- Cerdas 100% natural y recortada en capas que da una mayor vida útil.
- Lámina estañada de refuerzo para mayor sujeción de la cerda.

CÓDIGO	ANCHO	LARGO CERDA mm	ESPESOR mm	[E]	LISTA
123132	1 1/2"	47	11	18	\$ 13
123133	2"	47	12	18	\$ 16
123135	3"	52	13	12	\$ 25
123136	4"	58	16	12	\$ 45
123137	5"	65	18	6	\$ 57
123138	6"	65	18	6	\$ 73

CEPILLOS PARA PINTAR PÁGINA 37

CON MANGO PLÁSTICO



- Mango plástico con diseño reforzado.
- Cerdas 100% naturales.
- Resina epóxica que sujeta las cerdas.

CÓDIGO	ANCHO	LARGO CERDA mm	ESPESOR mm	[E]	LISTA
123310	1/2"	40	7	24	\$ 5.50
123311	1"	40	8	24	\$ 7.50
123312	1 1/2"	40	10	24	\$ 11
123313	2"	40	12	18	\$ 13
123314	2 1/2"	44	12	12	\$ 17
123315	3"	44	13	12	\$ 20
123316	4"	47	16	12	\$ 38
123317	5"	54	18	6	\$ 49
123318	6"	60	18	6	\$ 67

CON MANGO PLÁSTICO



- Cerdas 100% naturales.
- Resina epóxica que sujeta las cerdas.

CÓDIGO	ANCHO	LARGO CERDA mm	ESPESOR mm	[E]	LISTA
142650	1/2"	40	7	12	\$ 5
142651	1"	40	11	12	\$ 6.50
142652	1 1/2"	40	11	12	\$ 8.50
142653	2"	40	12	12	\$ 11
142654	2 1/2"	40	12	12	\$ 13
142655	3"	44	12	12	\$ 18
142656	4"	47	15	12	\$ 28
142657	5"	54	18	6	\$ 39
142658	6"	57	18	6	\$ 46

CAJAS, GABINETES Y PORTAHERRAMIENTAS

GABINETE MÓVIL NEGRO

5 GAVETAS



Ancho 27"  
Profundidad 17 1/8"  
Altura 30 3/4"

- Lámina de estructura de 0.8mm.
- Lámina de gavetas de 0.6mm.
- Capacidad de carga por gaveta de 15 kg.
- Sistema de rieles de fricción de accionamiento suave.
- Mecanismo de cierre de gavetas de alta seguridad.
- Llantas 4" x 1", 2 fijas y 2 con giratorias con freno.

Esperese fecha de lanzamiento.

CÓDIGO	[E]	LISTA
125113	1	\$ 4,973

GABINETE MÓVIL NEGRO

3 GAVETAS



Ancho 27"  
Profundidad 17 1/8"  
Altura 25 3/8"

- Lámina de estructura de 0.8mm.
- Lámina de gavetas de 0.6mm.
- Capacidad de carga por gaveta de 15kg.
- Sistema de rieles de fricción de accionamiento suave.
- Mecanismo de cierre de gavetas de alta seguridad.
- Llantas 4" x 1", 2 fijas y 2 con giratorias con freno.

Esperese fecha de lanzamiento.

CÓDIGO	[E]	LISTA
125114	1	\$ 4,037

GABINETE SUPERIOR NEGRO

6 GAVETAS



Ancho 26"  
Profundidad 12 11/16"  
Altura 14 1/2"

- Lámina de estructura de 0.8mm.
- Lámina de gavetas de 0.6mm.
- Capacidad de carga por gaveta de 15kg.
- Sistema de rieles de fricción de accionamiento suave.
- Mecanismo de cierre de gavetas de alta seguridad.

Esperese fecha de lanzamiento.

CÓDIGO	[E]	LISTA
125115	1	\$ 2,749

GABINETE MÓVIL

6 GAVETAS



Ancho 25 25/32"  
Profundidad 16 17/32"  
Altura 31 29/32"

- Lámina de estructura y gavetas de 0.6 mm.
- Capacidad por gaveta 10 kg.
- Barra aseguradora de cajones con alda para candado.
- 4 llantas giratorias de 3" x 1 1/4"

CÓDIGO	[E]	LISTA
125106	1	\$ 3,999

GABINETE MÓVIL

3 GAVETAS



Ancho 26 1/4"  
Profundidad 16 5/8"  
Altura 32 7/16"

- Lámina de estructura y gavetas de 0.6 mm.
- Capacidad por gaveta 10 kg.
- Barra aseguradora de cajones con alda para candado.
- 4 llantas giratorias de 3" x 1 1/4"

CÓDIGO	[E]	LISTA
125100	1	\$ 2,999

GABINETE SUPERIOR

3 GAVETAS



Ancho 21 21/32"  
Profundidad 13 3/4"  
Altura 14 9/16"

- Lámina de estructura y gavetas de 0.6 mm.
- Capacidad por gaveta 10 kg.
- Barra aseguradora de cajones con alda para candado.

CÓDIGO	[E]	LISTA
125109	1	\$ 1,849

**CAJAS, GABINETES Y PORTAHERRAMIENTAS**

**CARRO UTILITARIO**

<b>Ancho</b>	16 17/32"
<b>Profundidad</b>	25 3/16"
<b>Altura</b>	32 11/16"



- Capacidad de carga 80 kg.
- Dos compartimentos para almacenar herramienta.
- Útil para transportar herramienta.
- Pintura electrostática termo endurecida.

CÓDIGO	[E]	LISTA	GRANEL
125108	1	\$ 1,280	

**ORGANIZADOR METÁLICO CON 3 SECCIONES**

<b>Ancho</b>	22 7/8"	<b>Profundidad</b>	13 1/2"	<b>Altura</b>	26 3/8"
--------------	---------	--------------------	---------	---------------	---------



- Cuenta con asa telescópica para mejor manejo.
- Broches plásticos laterales para su seguridad.
- Con dos diferentes niveles móviles para mejor organización.
- Organizador inferior abatible de gran capacidad.
- Ganchos posteriores para enrollar mangueras, cables, etc.

CÓDIGO	SECCIONES	[E]	LISTA	GRANEL
125110	3	1	\$ 2,900	

**ORGANIZADOR CON 3 SECCIONES**

<b>Ancho</b>	19"	<b>Profundidad</b>	12 3/8"	<b>Altura</b>	28"
--------------	-----	--------------------	---------	---------------	-----



- 3 diferentes niveles para una mejor organización.
- Caja superior con manija y funcional organizador en la tapa.
- Cajonera intermedia con dos cajones organizadores.
- Organizador inferior abatible de gran capacidad con ruedas y manijas laterales.
- Construida en plástico de alta resistencia.

CÓDIGO	SECCIONES	[E]	LISTA	GRANEL
125105	3	1	\$ 1,499	

**ORGANIZADOR CON 2 SECCIONES**

<b>Ancho</b>	18 1/8"	<b>Profundidad</b>	11"	<b>Altura</b>	25"
--------------	---------	--------------------	-----	---------------	-----



- Caja superior con organizador y manija, integra también un organizador giratorio.
- Inyectadas en plástico de alta resistencia.
- Con 2 diferentes niveles para una mejor organización de la herramienta.
- Caja inferior con organizador y ruedas integradas.

CÓDIGO	SECCIONES	[E]	LISTA	GRANEL
125104	2	1	\$ 999	

**ORGANIZADOR CON 2 CHAROLAS**

<b>Ancho</b>	24"
<b>Profundidad</b>	14 3/4"
<b>Altura</b>	16 3/8"



- Organizador en la tapa para piezas y accesorios pequeños.
- Manubrio extendible y ergonómico.
- Broches para candado para máxima seguridad.
- Tapa superior con organizador integrado.
- Contiene 2 charolas internas con organizador para clavos, puntas, tornillos y demás piezas pequeñas.
- Charola organizadora superior y charola intermedia.
- Caja inferior con gran capacidad de almacenamiento y ruedas integradas.

CÓDIGO	SECCIONES	[E]	LISTA	GRANEL
125103	2	1	\$ 1,299	

**CAJA METÁLICA**

**3 GAVETAS**



- Tres gavetas con protección plástica en el filo.
- Con dos broches metálicos de presión.
- Caja superior para colocación de la herramienta de mayor uso.
- Pintura electrostática termo endurecida.

**GRANEL**

CÓDIGO	LARGO	ANCHO	ALTO	[E]	LISTA
125111	11 3/4"	18"	9"	1	\$ 869

**CAJA METÁLICA**

**2 GAVETAS**



- Dos gavetas con protección plástica en el filo.
- Con dos broches metálicos de presión.
- Caja superior para colocación de la herramienta de mayor uso.
- Pintura electrostática termo endurecida.

**GRANEL**

CÓDIGO	LARGO	ANCHO	ALTO	[E]	LISTA
125107	18 1/2"	9 7/16"	11"	1	\$ 779

**CAJAS METÁLICAS CON CHAROLA**



CM16

- Incluye charola.

- Con charola organizadora.
- Con manija plástica y 2 broches metálicos de presión.
- Pintura electrostática termo endurecida.

**GRANEL**

CÓDIGO	LARGO	ANCHO	ALTO	[E]	LISTA
CM16	16"	7 3/16"	6 7/16"	1	\$ 299
CM20	19 7/8"	7 3/16"	6 7/16"	1	\$ 329
CM24	23 7/8"	9 3/16"	7 1/2"	1	\$ 469

**CAJAS METÁLICAS**



TB08

- Con manija plástica y broche metálico de presión.
- Pintura electrostática termo endurecida.

**GRANEL**

CÓDIGO	LARGO	ANCHO	ALTO	[E]	LISTA
TB08	14 3/16"	6 1/4"	6"	1	\$ 200
TB12	17"	6 1/4"	6 1/4"	1	\$ 270

**CAJAS METÁLICAS PARA JUEGOS**



TB01

- Con broches metálicos de presión.
- Pintura electrostática termo endurecida.

**GRANEL**

CÓDIGO	LARGO	ANCHO	ALTO	[E]	LISTA
TB01	17"	5 1/8"	2"	1	\$ 170
TB02	19 1/4"	6"	2"	1	\$ 189

CAJA PLÁSTICA 21" CON BROCHES METÁLICOS Y CHAROLA

21"



- Charola con 7 divisiones.
- Fabricada en plástico de alta resistencia.
- Broches metálicos con porta candado.
- Asa plástica ergonómica.
- Capacidad máxima de 31,500 cm<sup>3</sup>.
- Diseño de cuerpo con asas laterales.
- Cuerpo con costillas de refuerzo para mayor resistencia.
- Apertura de tapa de 110° para mayor facilidad de uso.
- Bisagra corrida de 43 cm que alarga la vida útil.
- Diseño de tapa antiderrapante que permite pararse sobre ella.

GRANEL

CÓDIGO	LARGO	ANCHO	ALTO	[E]	LISTA
CPS20	21"	10 3/4"	10 1/2"	1	\$ 178

CAJA PLÁSTICA 21" COMPACTA CON BROCHES METÁLICOS

21"



**Diseño compacto:** Poca altura que permite guardar la caja en espacios reducidos, pero el largo adecuado para almacenar una amplia gama de herramientas con mango largo.

- Fabricada en plástico de alta resistencia.
- Broches metálicos con porta candado.
- Asa plástica ergonómica.
- Capacidad máxima de 22,000 cm<sup>3</sup>.
- Cuerpo con costillas de refuerzo para mayor resistencia.
- Apertura de tapa de 110° para mayor facilidad de uso.
- Bisagra corrida de 43 cm que alarga la vida útil.
- Diseño de tapa antiderrapante que permite pararse sobre ella.

GRANEL

CÓDIGO	LARGO	ANCHO	ALTO	[E]	LISTA
CPSC20	21"	10 3/4"	7 1/2"	1	\$ 155

CAJA PLÁSTICA 17" CON BROCHES METÁLICOS Y CHAROLA

17"



- Charola con 6 divisiones.

- Fabricada en plástico de alta resistencia.
- Broches metálicos con porta candados.
- Capacidad máxima de 15,000 cm<sup>3</sup>.
- Cuerpo con costillas de refuerzo para mayor facilidad de uso.
- Bisagra corrida de 31.5 cm.
- Diseño de tapa antiderrapante que permite pararse sobre ella.
- Charola con 6 divisiones.

GRANEL

CÓDIGO	LARGO	ANCHO	ALTO	[E]	LISTA
CPS17	17"	9 1/2"	8 1/2"	1	\$ 135

CAJA DESPACHADORA PARA CAJAS PLÁSTICAS

8 10  
PIEZAS PIEZAS

CPS20E CPSC20E



CPS20E

- Caja precortada lista para colocar como despachador en el punto de venta.
- Incluye etiqueta para colocar en copete como señalización.

CÓDIGO	DESCRIPCIÓN	[E]	LISTA
CPS20E	8 cajas CPS20	1	\$ 1,361
CPSC20E	10 cajas CPSC20	1	\$ 1,454

CAJAS PLÁSTICAS CON BROCHES METÁLICOS Y ORGANIZADOR



125069



125070

- Fabricadas en polipropileno.
- Cuenta con charola organizadora.
- Tapa con compartimentos.

GRANEL

CÓDIGO	LARGO	ANCHO	ALTO	[E]	LISTA
125069	20 1/16"	10 1/4"	9"	1	\$ 339
125070	24"	12 1/4"	10 1/4"	1	\$ 479

CAJAS PLÁSTICAS CON BROCHES PLÁSTICOS Y ORGANIZADOR

\$PVL



125071



125073



125074

- Broches plásticos.
- Fabricadas en polipropileno.
- Compartimentos para organizar herramienta.
- Cuentan con charola organizadora, excepto el código 125071.

GRANEL

CÓDIGO	LARGO	ANCHO	ALTO	[E]	LISTA
125071	12"	6 1/4"	5"	1	\$ 69
125073	16 3/16"	8 11/16"	6 11/16"	1	\$ 165
125074	20"	9 1/2"	9 3/4"	1	\$ 279

CAJAS PLÁSTICAS CON BROCHES PLÁSTICOS Y ORGANIZADOR

FOY

\$PVL



143200



143201



143202

- Incluyen charola organizadora y compartimentos exteriores.
- Fabricadas en polipropileno.

GRANEL

CÓDIGO	LARGO	ANCHO	ALTO	[E]	LISTA
143200	12 1/2"	6 7/8"	5 1/8"	1	\$ 65
143201	16"	7 7/8"	6 1/2"	1	\$ 156
143202	22"	10 1/4"	10 1/2"	1	\$ 269

**CAJAS, GABINETES Y PORTAHERRAMIENTAS**

**CAJAS PLÁSTICAS ORGANIZADORAS**



15 compartimentos.

125010



19 compartimentos.

125011

- Orificio para candado.
- Broches plásticos.
- Compartimentos móviles que permiten organizarlos de acuerdo con lo prefiera el usuario.
- Cuerpo plástico con tapa translúcida.

**GRANEL**

CÓDIGO	LARGO	ANCHO	ALTO	[E]	LISTA
125010	8 1/2"	13 5/16"	2 7/16"	1	\$ 125
125011	16 1/2"	13 3/16"	2 7/16"	1	\$ 249

**PORTAHERRAMIENTAS DOBLE DE CARNAZA CON CINTURÓN 10 BOLSILLOS**

**10**  
Bolsillos



- 100% piel de bovino.
- Remaches reforzados.
- Doble portaherramientas para poder trabajar con las dos manos.
- Clip metálico para colgar el flexómetro y dispositivo para colgar martillo.

**BOLSA PLÁSTICA**

CÓDIGO	BOLSILLOS	[E]	LISTA
124400	10	1	\$ 389

**PORTAHERRAMIENTAS DE CARNAZA CON CINTURÓN 6 BOLSILLOS**

**6**  
Bolsillos



- 100% piel de bovino.
- Remaches reforzados.
- Dispositivo para colgar el martillo.

**BOLSA PLÁSTICA**

CÓDIGO	BOLSILLOS	[E]	LISTA
124401	6	1	\$ 310

**PORTAHERRAMIENTAS DE CARNAZA CON CINTURÓN 3 BOLSILLOS**

**3**  
Bolsillos



- 100% piel de bovino.
- Remaches reforzados.
- Dispositivo de cuero para colgar el martillo.
- Cinturón de nylon ajustable con broche plástico.

**BOLSA PLÁSTICA**

CÓDIGO	BOLSILLOS	[E]	LISTA
124403	3	1	\$ 225

**PORTAHERRAMIENTAS DE CARNAZA CON CINTURÓN 4 BOLSILLOS**

**FOY**

**4**  
Bolsillos



CÓDIGO	BOLSILLOS	[E]	LISTA
143213	4	5	\$ 155

**PORTAHERRAMIENTAS DE CARNAZA SIN CINTURÓN 4 BOLSILLOS**

**FOY**

**4**  
Bolsillos



- Para colgar martillos.



**BOLSA PLÁSTICA**

CÓDIGO	BOLSILLOS	[E]	LISTA
143212	4	5	\$ 199

**PORTAHERRAMIENTAS DE CARNAZA Y VAQUETA SIN CINTURÓN 8 BOLSILLOS**

**8**  
Bolsillos



- Portacintas metálico.
- Reforzado con costuras y remaches.
- 100% piel de bovino.

**BOLSA PLÁSTICA**

CÓDIGO	BOLSILLOS	[E]	LISTA
PHC8S	8	1	\$ 195

**PORTAHERRAMIENTAS DE CARNAZA Y VAQUETA SIN CINTURÓN 7 BOLSILLOS**

**7**  
Bolsillos



- Portacintas metálico.
- Reforzado con costuras y remaches.
- 100% piel de bovino.

**BOLSA PLÁSTICA**

CÓDIGO	BOLSILLOS	[E]	LISTA
PHC7S	7	1	\$ 325

**PORTAHERRAMIENTAS DE CARNAZA Y VAQUETA SIN CINTURÓN 6 BOLSILLOS**

**6**  
Bolsillos



- Portacintas metálico.
- Reforzado con costuras y remaches
- 100% piel de bovino

**BOLSA PLÁSTICA**

CÓDIGO	BOLSILLOS	[E]	LISTA
PHC6S	6	1	\$ 105

**PORTAHERRAMIENTAS DE CARNAZA Y VAQUETA SIN CINTURÓN 4 BOLSILLOS**

**4**  
Bolsillos



- Portacintas metálico.
- Reforzado con costuras y remaches
- 100% piel de bovino

**BOLSA PLÁSTICA**

CÓDIGO	BOLSILLOS	[E]	LISTA
PHC4S	4	1	\$ 165

**PORTAHERRAMIENTAS DE TELA CON CINTURÓN**

**7**  
Bolsillos



- Portaherramienta de poliéster.
- Cinturón ancho de fácil ajuste.
- Clip metálico para colgar el flexómetro.



CÓDIGO	BOLSILLOS	[E]	LISTA
124190	7	1	\$ 189

PORTAHERRAMIENTAS DE TELA SIN CINTURÓN

**13**  
Bolsillos



- Portaherramienta de poliéster.
- Ideal para organizar herramienta diversa.
- Bolsa para herramienta grande, con gancho para colgar el martillo.



CÓDIGO	BOLSILLOS	[E]	LISTA
124189	13	1	\$ 219

CHALECOS PORTAHERRAMIENTAS DE TELA

**9**  
Bolsillos



124187

**6**  
Bolsillos



124191

- Compartimientos para colgar herramienta diversa.
- Práctico para cargar y llevar herramienta.
- Se cuelga alrededor del cuello.
- Bolsas pequeñas para artículos pequeños como clavos, tornillos, etc.
- Cuenta con bandola de metal.



CÓDIGO	BOLSILLOS	[E]	LISTA
124187	9	1	\$ 140
124191	6	1	\$ 390

JUEGO DE RIEL Y CLIPS PARA DADOS



- Riel y clips plásticos con cuadros identificadores intercambiables.

CÓDIGO	CUADRO	NO. CLIPS	[E]	LISTA
124108	1/4"	13	6	\$ 62

CLIPS Y RIEL METÁLICO PARA DADOS

- Permiten mantener los dados organizados.
- Diseñados para sujetar los dados y desprenderlos fácilmente.



2593



2585

GRANEL

Clips

CÓDIGO	CUADRO	[E]	LISTA
2590	1/4"	20	\$ 4
2591	3/8"	20	\$ 4
2592	1/2"	20	\$ 4
2593	3/4"	20	\$ 4

Riel

CÓDIGO	LONGITUD	[E]	LISTA
2585	4"	20	\$ 5

CALIBRADORES Y MICRÓMETROS

CALIBRADORES DE HOJAS EN PULGADAS Y MÉTRICOS



107329  
Cant. Descripción  
32 Hojas de 0015" a 035"  
(de 04 a 0.89 mm).



107331  
Cant. Descripción  
26 Hojas de 0015" a 025"  
(de 04 a 0.64 mm).



107323  
Cant. Descripción  
12 Hojas de 008" a 026"  
(de 0.20 a 0.69 mm).



107325  
Cant. Descripción  
15 Hojas de 002" a 025"  
(de 05 a 0.64 mm).

- Hojas dobladas en ángulo apropiadas para ajustar válvulas de motores.

CÓDIGO	HOJAS	[E]	LISTA
107329	32	6	\$ 55
107331	26	6	\$ 45
107325	15	6	\$ 30
107323	12	6	\$ 45

CALIBRADOR DE 25 HOJAS MÉTRICO



Cantidad Descripción  
25 Hojas de 04 a 10 mm.

CÓDIGO	HOJAS	[E]	LISTA
107327	25	6	\$ 55

CALIBRADOR DE 22 HOJAS GO-NO-GO



Cantidad Descripción  
22 Hojas de 0.102 a 0.686 mm.

CÓDIGO	HOJAS	[E]	LISTA
107326	22	6	\$ 104

CALIBRADOR TIPO RAMPA



Cantidad Descripción  
1 De 020" a 0.10"  
(de 0.6 a 2.4 mm).

- Barreno diseñado para ajustar el alambre lateral de la bujía sin Presiónar el electrodo central.

CÓDIGO	[E]	LISTA
107336	12	\$ 17

## CALIBRADORES Y MICRÓMETROS

### CALIBRADOR PIE DE REY DIGITAL PANTALLA METÁLICA

Fabricado en acero inoxidable



- Tolerancia** ±0.03mm  
**Capacidad Mínima** 0.1mm/0.0005"  
**Capacidad Máxima** 150mm/6"
- Incluye batería de 1.5 V.
  - Lecturas y conversiones en milímetros y pulgadas.
  - Pantalla digital grande de LCD.

CÓDIGO	CAPACIDAD	[E]	LISTA
122204	0 - 6"	1	\$ 680

### CALIBRADOR PIE DE REY DIGITAL PANTALLA PLÁSTICA

Fabricado en acero inoxidable



- Tolerancia** ±0.03mm  
**Capacidad Mínima** 0.1mm/0.0005"  
**Capacidad Máxima** 150mm/6"
- Incluye batería de 1.5 V.
  - Ajustable a cero en cualquier posición.
  - Lecturas y conversiones en milímetros y pulgadas.
  - Salida serial para interfase con computadora o impresora.

CÓDIGO	CAPACIDAD	[E]	LISTA
122200	0 - 6"	1	\$ 460

### CALIBRADOR PIE DE REY DE CARÁTULA EN PULGADAS

Fabricado en acero inoxidable



- Tolerancia** ±0.015"  
**Capacidad Mínima** 0.01"  
**Capacidad Máxima** 6"
- Carátula ajustable.
  - Carátula análoga de fácil lectura.

CÓDIGO	CAPACIDAD	[E]	LISTA
122202	0 - 6"	1	\$ 460

### CALIBRADOR PIE DE REY DE CARÁTULA EN MILÍMETROS

Fabricado en acero inoxidable



- Tolerancia** ±0.03mm  
**Capacidad Mínima** 0.2mm  
**Capacidad Máxima** 150mm
- Carátula ajustable.
  - Carátula análoga de fácil lectura.

CÓDIGO	CAPACIDAD	[E]	LISTA
122201	0 - 150 mm	1	\$ 460

### CALIBRADOR PIE DE REY CON AUTOLOCK

Fabricado en acero inoxidable



- Tolerancia** ±0.03mm  
**Capacidad Mínima** 0.5mm/ 1/128"  
**Capacidad Máxima** 150mm/6"
- Precisión 1/128" y 0.5 mm.
  - Con dispositivo autolock que se acciona a través de un resorte.
  - Con graduaciones en pulgadas y milímetros.

CÓDIGO	CAPACIDAD	[E]	LISTA
122206	0 - 6"	1	\$ 425

### CALIBRADOR PIE DE REY VERNIER

Fabricado en acero inoxidable



- Tolerancia** ±0.03mm  
**Capacidad Mínima** 0.2mm/0.01"  
**Capacidad Máxima** 150mm/6"
- Precisión 0.001" y 0.02 mm.
  - Cursor de monobloque.
  - Graduación en milímetros y pulgadas.

CÓDIGO	CAPACIDAD	[E]	LISTA
122203	0 - 6"	1	\$ 300

### JUEGO DE CALIBRADORES PIE DE REY VERNIER



2 PIEZAS



- Tolerancia** ± 0.2 mm  
**Capacidad Mínima** 1/128" / 0.5 mm  
**Capacidad Máxima** 6" / 150 mm
- Fabricados en plástico de alta resistencia.
  - Ideal para trabajos escolares o semi profesionales.

CÓDIGO	DESCRIPCIÓN	[E]	LISTA
142070	Calibradores plásticos	12	\$ 39

### MICRÓMETRO DIGITAL



- Tolerancia** ±0.03mm  
**Capacidad Mínima** 0.5mm/ 1/128"  
**Capacidad Máxima** 150mm/6"
- Bloqueador de husillo.
  - Cilindro con graduación en milímetros.
  - Pantalla LCD.
  - Rango 0 - 1" (0 - 25 mm).
  - Resolución 0.0005" (0.01 mm).

CÓDIGO	CAPACIDAD	[E]	LISTA
122230	0 - 1"	1	\$ 1,729

## CARDAS

### CARDAS DE COPA ONDULADA

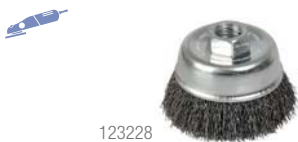

123228

NORMA: IEC-60136

- Alambre de acero alto carbono, ondulado.
- Calibre 0.35 mm
- Max. 6,000 rpm.
- Eliminan óxidos, pinturas y adherencias en general.

CÓDIGO	DIÁMETRO	ROSCA	[E]	LISTA
123228	3"	5/8"	4	\$ 48
123229	3"	14 mm	4	\$ 48
123230	4"	5/8"	4	\$ 83
123231	4"	14 mm	4	\$ 83
123232	5"	5/8"	4	\$ 119
123233	5"	14 mm	4	\$ 119

### CARDAS DE COPA TRENZADA



123236

NORMA: IEC-60136

- Alambre de acero alto carbono, trenzado.
- 123236 y 123237: máx. 12,000 rpm.
- 123238 a 123243: máx. 6,500 rpm.
- Para desbastes más rigurosos. Limpian placas metálicas, armazones metálicos, astilleros, etc., óxidos, pinturas y adherencias en general.

CÓDIGO	DIÁMETRO	ROSCA	[E]	LISTA
<b>Calibre de alambre 0.35 mm</b>				
123236	3"	5/8"	4	\$ 64
123237	3"	14 mm	4	\$ 64
123238	4"	5/8"	4	\$ 99
123239	4"	14 mm	4	\$ 99
123240	5"	5/8"	4	\$ 135
123241	5"	14 mm	4	\$ 135
<b>Calibre de alambre 0.51 mm</b>				
123242	5"	5/8"	4	\$ 130
123243	5"	14 mm	4	\$ 130

### CARDA TRENZADA



NORMA: IEC-60136

- Máx. 8,000 rpm.
- Alambre de acero alto carbono, trenzado, dureza 45 HRc.
- Alambre calibre 0.5 mm trenzado que otorga mayor capacidad de desbaste.
- Para limpieza de óxido en piezas.

CÓDIGO	DIÁMETRO	ENTRADA	ESPOSOR	[E]	LISTA
123224	6"	5/8"	3/4"	4	\$ 120

CARDA TRENZADA CON ROSCA



- 8,000 rpm.
- Espesor de 3/4".
- Alambre calibre 0.5mm.
- Eliminan cascarillas de soldadura, óxidos, rebabas y adherencias en general.
- Para limpieza de óxido en piezas y superficies.

• NORMA: IEC-60136



CÓDIGO	DIÁMETRO	ROSCA	E	LISTA
123225	6"	5/8"-11NC	4	\$ 120

CARDAS PARA ESMERIL PARA EJE DE 1/2"



- Max. 6,000 rpm.
- Calibre 0.35 mm.
- Alambre de acero alto carbono, ondulado.
- Eliminan óxidos, pinturas y adherencias en general.
- Para limpieza de superficies.

• NORMA: IEC-60136



CÓDIGO	DIÁMETRO	ESPESOR	E	LISTA
123218	6"	3/4"	4	\$ 105
123219	6"	1 1/8"	4	\$ 120

CARDAS PARA ESMERIL



Adaptadores

- Máx. 6,500 rpm
- Calibre 0.35 mm
- Centro 1 1/4".
- Incluye adaptadores de 1/2", 5/8", 3/4", 7/8", 1".
- Útiles para eliminar rebabas, cascarillas en la forja y arenas de fundición.
- Fabricadas en acero alto carbono.

• NORMA: IEC-60136



CÓDIGO	DIÁMETRO	ESPESOR	E	LISTA
123220	6"	3/4"	4	\$ 99
123221	6"	13/16"	4	\$ 105
123222	6"	1 1/8"	4	\$ 120

CARDAS CIRCULARES CON ZANCO DE 1/4"



123250

- Máx. 4,500 rpm.
- Alambre ondulado de acero alto carbono.
- Cerdas con acabado latonado.

• NORMA: IEC-60136



CÓDIGO	DIÁMETRO	E	LISTA
<b>Calibre de alambre 0.17 mm</b>			
123245	1 1/2"	6	\$ 19
123246	2"	6	\$ 20
123247	3"	6	\$ 25
123248	4"	6	\$ 38
<b>Calibre de alambre 0.30 mm</b>			
123250	2"	6	\$ 19
123251	3"	6	\$ 25
123249	4"	6	\$ 38

CARDAS DE COPA CON ZANCO DE 1/4"



123252

123258

- Máx. 4,500 rpm
- Alambre ondulado de acero alto carbono.
- Cerdas con acabado latonado.

• NORMA: IEC-60136



CÓDIGO	DIÁMETRO	E	LISTA
<b>Calibre de alambre 0.17 mm</b>			
123254	1 3/4"	6	\$ 24
123255	2 3/4"	6	\$ 30
<b>Calibre de alambre 0.30 mm</b>			
123256	3/4"	6	\$ 17
123257	1"	6	\$ 21
123258	1 1/8"	6	\$ 24
123252	1 3/4"	6	\$ 24
123253	2 3/4"	6	\$ 30

CARDA DE COPA ONDULADA



- Máx. 6,500 rpm
- Calibre 0.35 mm
- 5/8" - 11



CÓDIGO	DIÁMETRO	ROSCA	E	LISTA
141735	4"	5/8"	1	\$ 75

CARDA DE COPA TRENZADA



- Máx. 6,500 rpm
- Calibre 0.35 mm
- 5/8" - 11



CÓDIGO	DIÁMETRO	ROSCA	E	LISTA
141730	5"	5/8"	1	\$ 125

CARDAS CIRCULARES CON ZANCO DE 1/4"



141740

- Máx. 4,500 rpm
- 1/4"



CÓDIGO	DIÁMETRO	E	LISTA
<b>Calibre alambre 0.17 mm</b>			
141740	2"	6	\$ 17
<b>Calibre alambre 0.30 mm</b>			
141741	3"	6	\$ 23

CARDAS DE COPA CON ZANCO DE 1/4"



141745

- Máx. 4,500 rpm
- 1/4"



CÓDIGO	DIÁMETRO	E	LISTA
<b>Calibre alambre 0.17 mm</b>			
141745	2"	6	\$ 20
<b>Calibre alambre 0.30 mm</b>			
141746	3"	6	\$ 25



**CAUTINES TIPO PISTOLA**

120V NOM



112554

**ESPECIFICACIONES**

	112553	112554
Potencia	140 W	230 W
Temperatura	500°C	680°C
Voltaje / Frec.	120 V /60 Hz	120 V /60 Hz
Incluye	Punta de repuesto Soldadura	Punta de repuesto Soldadura

- Cautín profesional tipo pistola con luz para iluminar el área de trabajo.



CÓDIGO	POTENCIA	[E]	LISTA
112553	140 W	1	\$ 439
112554	230 W	1	\$ 599

**CAUTÍN TIPO PISTOLA PUNTA SÓLIDA**

120V NOM



**ESPECIFICACIONES**

Potencia	30 - 60 W
Temperatura	300°C
Voltaje / Frec.	110 V /120 Hz

- Gatillo para accionamiento instantáneo.



CÓDIGO	VOLTAJE	POTENCIA	[E]	LISTA
112503	110 V- 127 V	30 W - 60 W	1	\$ 145

**CAUTINES TIPO LÁPIZ**

120V NOM



112550

**ESPECIFICACIONES**

	112550	112551	112552
Potencia	30 W	45 W	60 W
Temperatura	210°C	300°C	375°C
Voltaje / Frec.	120 V /60 Hz	120 V /60 Hz	120 V /60 Hz
Incluye	Punta cónica Punta de repuesto plana y base	Punta cónica Punta de repuesto plana y base	Punta cónica Punta de repuesto plana y base

- Mango aislado.



CÓDIGO	POTENCIA	[E]	LISTA
112550	30 W	1	\$ 104
112551	45 W	1	\$ 121
112552	60 W	1	\$ 141

**ESTACIÓN DE SOLDADURA**

120V NOM



- Punta cónica con aleación de cobre.
- Indicador led de encendido.
- Esponja limpiadora de punta para cautín.



CÓDIGO	VOLTAJE	RANGO DE TEMP.	POTENCIA	[E]	LISTA
112504	127 V	177 °C - 482 °C	50 W	1	\$ 440

**SOPELETE TIPO LÁPIZ RECARGABLE**



- Recargable.
- Boquilla de latón.
- Cuerpo metálico resistente a los impactos.



CÓDIGO	[E]	LISTA
112570	1	\$ 149

**BOMBA PARA DESOLDAR**

CARETAS PARA SOLDAR  
PÁGINA 215



- Punta antiadherente.
- Desoldador de succión que remueve fácil y rápido los excesos de soldadura de placas y circuitos.
- Disminuye la posibilidad de dañar componentes al querer retirar los excedentes de otra manera.



CÓDIGO	[E]	LISTA
112557	6	\$ 75

**CARACTERÍSTICAS GENERALES PARA CARRETILLAS SURTEK**

**Pintura:**  
Electroestática termo endurecida para mejor adhesión a la lámina que brinda mayor duración.

**Frente carretilla:**  
Con diseño plano tipo embudo que facilita el manejo de los materiales al vaciar, despachar y limpiar la carretilla.

**Engargolado:**  
Conchas con engargolado perfecto que le otorga mayor rigidez y evita deformaciones.

**Soportes delanteros:**  
Espesor de soportes de mayor calibre que proporciona la resistencia adicional requerida en condiciones de uso rudo. Fabricados en solera de 1/8" x 1" (3 x 25mm).

**Rin:**  
Nueva geometría para darle mayor resistencia e incrementar la capacidad de carga. Borde reforzado para mejor sujeción de la llanta.

**Las llantas SURTEK:**

- Son de 16" de diámetro.
- Hay 4 tipos según la necesidad.
- Las llantas neumáticas se inflan entre 20 a 25 PSI.

**CARRETILLAS**



**VENTAJAS DEL SISTEMA SIN CHUMACERAS:**

- Con la eliminación de la chumacera se logra un ensamble más resistente logrando el contacto del eje directamente con el bastidor.
- Este ensamble brinda mayor soporte a la llanta e incrementa la estabilidad de la carretilla al uso.
- El tiempo de ensamble de la carretilla se simplifica y reduce al 50% contra un ensamble convencional.

**Refuerzo trasero:**  
Refuerzo trasero en forma de "V" que sujeta los soportes laterales (patas) y refuerza la parte central de la concha, otorgando mayor durabilidad. Sólo aplica a carretillas de bastidor metálico.

**Soportes laterales (patas):**  
Con mayor ángulo (92°) que permite mejor equilibrio de la carretilla con carga. Sólo aplica a carretillas de bastidor metálico.

**CARRETILLAS CON BASTIDOR METÁLICO 4 PIES<sup>3</sup> (65 LITROS)**



CT404

\$PVL NUEVO

• NORMA: FED KKK-W-291E

CÓDIGO	TIPO DE LLANTA	CALIBRE DE LA CONCHA	[E]	LISTA
CT402	Neumática	22	3	\$ 759
CT404	Reforzada	22	3	\$ 779
CT40S	Sólida	22	3	\$ 779
CT40X	Imponchable	22	3	\$ 899

**CARRETILLAS CON BASTIDOR METÁLICO 4.5 PIES<sup>3</sup> (75 LITROS)**



CT45S

\$PVL NUEVO

• NORMA: FED KKK-W-291E

CÓDIGO	TIPO DE LLANTA	CALIBRE DE LA CONCHA	[E]	LISTA
CT452	Neumática	20	3	\$ 779
CT454	Reforzada	20	3	\$ 799
CT45S	Sólida	20	3	\$ 799
CT45X	Imponchable	20	3	\$ 929



## CARRETIILLAS

### CARRETIILLAS CON BASTIDOR METÁLICO 5 PIES<sup>3</sup> (80 LITROS)



\$ PVL NUEVO



CT504

• NORMA: FED KKK-W-291E

GRANEL

CÓDIGO	TIPO DE LLANTA	CALIBRE DE LA CONCHA	E	LISTA
CT502	Neumática	20	3	\$ 780
CT504	Reforzada	20	3	\$ 800
CT50S	Sólida	20	3	\$ 800
CT50X	Imponchable	20	3	\$ 930

### CARRETIILLAS CON BASTIDOR METÁLICO 5.5 PIES<sup>3</sup> (85 LITROS)



\$ PVL NUEVO



CT552

• Norma: FED KKK-W-291E

GRANEL

CÓDIGO	TIPO DE LLANTA	CALIBRE DE LA CONCHA	E	LISTA
CT552	Neumática	20	3	\$ 819
CT554	Reforzada	20	3	\$ 839
CT55S	Sólida	20	3	\$ 839
CT55X	Imponchable	20	3	\$ 959

### CARRETIILLAS CON BASTIDOR METÁLICO 6 PIES<sup>3</sup> (105 LITROS)



\$ PVL NUEVO



CT60S

• NORMA: FED KKK-W-291E

GRANEL

CÓDIGO	TIPO DE LLANTA	CALIBRE DE LA CONCHA	E	LISTA
CT602	Neumática	20	3	\$ 879
CT604	Reforzada	20	3	\$ 889
CT60S	Sólida	20	3	\$ 889
CT60X	Imponchable	20	3	\$ 999

### HERRAJES TIPO AMERICANO

Soportes delanteros de mayor calibre que proporciona la resistencia adicional requerida en condiciones de uso rudo.

Con tirante central y soportes extra que estabilizan la carga estática, disminuyendo el riesgo de volcadura por cargas de peso no uniformes.



Refuerzos estabilizadores



Soporte central

### CARRETIILLAS CON BASTIDOR METÁLICO 4 PIES<sup>3</sup> (65 LITROS) HERRAJES TIPO AMERICANO

\$ PVL NUEVO



CS404

• NORMA: FED KKK-W-291E

Espera fecha de lanzamiento.

GRANEL

CÓDIGO	TIPO DE LLANTA	CALIBRE DE LA CONCHA	E	LISTA
CS402	Neumática	22	3	\$ 759
CS404	Reforzada	22	3	\$ 779
CS40S	Sólida	22	3	\$ 779
CS40X	Imponchable	22	3	\$ 899

### CARRETIILLAS CON BASTIDOR METÁLICO 4.5 PIES<sup>3</sup> (75 LITROS) HERRAJES TIPO AMERICANO

\$ PVL NUEVO



CS454

• NORMA: FED KKK-W-291E

GRANEL

CÓDIGO	TIPO DE LLANTA	CALIBRE DE LA CONCHA	E	LISTA
CS452	Neumática	20	3	\$ 779
CS454	Reforzada	20	3	\$ 799
CS45S	Sólida	20	3	\$ 799
CS45X	Imponchable	20	3	\$ 929

### CARRETIILLAS CON BASTIDOR METÁLICO 5 PIES<sup>3</sup> (80 LITROS) HERRAJES TIPO AMERICANO

\$ PVL NUEVO



CS50X

• NORMA: FED KKK-W-291E

GRANEL

CÓDIGO	TIPO DE LLANTA	CALIBRE DE LA CONCHA	E	LISTA
CS502	Neumática	20	3	\$ 780
CS504	Reforzada	20	3	\$ 800
CS50S	Sólida	20	3	\$ 800
CS50X	Imponchable	20	3	\$ 930

### CARRETIILLAS CON BASTIDOR METÁLICO 5.5 PIES<sup>3</sup> (85 LITROS) HERRAJES TIPO AMERICANO

\$ PVL NUEVO



CS554

• NORMA: FED KKK-W-291E

Espera fecha de lanzamiento.

GRANEL

CÓDIGO	TIPO DE LLANTA	CALIBRE DE LA CONCHA	E	LISTA
CS552	Neumática	20	3	\$ 819
CS554	Reforzada	20	3	\$ 839
CS55S	Sólida	20	3	\$ 839
CS55X	Imponchable	20	3	\$ 959

### CARRETIILLAS CON BASTIDOR METÁLICO 6 PIES<sup>3</sup> (105 LITROS) HERRAJES TIPO AMERICANO

\$ PVL NUEVO



CS604

• NORMA: FED KKK-W-291E

Espera fecha de lanzamiento.

GRANEL

CÓDIGO	TIPO DE LLANTA	CALIBRE DE LA CONCHA	E	LISTA
CS602	Neumática	20	3	\$ 879
CS604	Reforzada	20	3	\$ 889
CS60S	Sólida	20	3	\$ 889
CS60X	Imponchable	20	3	\$ 999



**CARRETILLAS**

**CARRETILLAS CON BASTIDOR METÁLICO 4 PIES<sup>3</sup> (65 LITROS)** **FOY**

**\$PVL**



CTF404

- Resistente llanta de 14".
- Inflar las llantas neumáticas entre 20 a 25 PSI.

**GRANEL**

CÓDIGO	TIPO DE LLANTA	CALIBRE DE LA CONCHA	E	LISTA
CTF402	Neumática	24	3	\$ 539
CTF404	Reforzada	24	3	\$ 550

**CARRETILLAS CON BASTIDOR METÁLICO 4.5 PIES<sup>3</sup> (75 LITROS)** **FOY**

**\$PVL** **NUEVO**



CTF454

- Resistente llanta de 14".
- Inflar las llantas neumáticas entre 20 a 25 PSI.

**GRANEL**

**Espere fecha de lanzamiento.**

CÓDIGO	TIPO DE LLANTA	CALIBRE DE LA CONCHA	E	LISTA
CTF452	Neumática	24	3	\$ 590
CTF454	Reforzada	24	3	\$ 599

**CARRETILLA CON BASTIDOR METÁLICO 5.5 PIES<sup>3</sup> (85 LITROS)** **FOY**

**\$PVL**



- Resistente llanta de 14".
- Inflar las llantas neumáticas entre 20 a 25 PSI.

**GRANEL**

CÓDIGO	TIPO DE LLANTA	CALIBRE DE LA CONCHA	E	LISTA
CTF554	Reforzada	24	3	\$ 629

**CARRETILLAS CON BASTIDOR METÁLICO 4 PIES<sup>3</sup> (65 LITROS) HERRAJES TIPO AMERICANO** **FOY**

**\$PVL** **NUEVO**



CF404

- Presión de inflado 20 a 25 PSI.
- Llantas de 14" de diámetro.
- Herrajes tipo americano con soporte central.
- Soportes delanteros de mayor calibre que proporciona la resistencia adicional requerida en condiciones de uso rudo.

**GRANEL**

**Espere fecha de lanzamiento.**

CÓDIGO	TIPO DE LLANTA	CALIBRE DE LA CONCHA	E	LISTA
CF402	Neumática	24	3	\$ 539
CF404	Reforzada	24	3	\$ 550

**CARRETILLAS CON BASTIDOR METÁLICO 4.5 PIES<sup>3</sup> (75 LITROS) HERRAJES TIPO AMERICANO** **FOY**

**\$PVL** **NUEVO**



CF454

- Presión de inflado 20 a 25 PSI.
- Llantas de 14" de diámetro.
- Herrajes tipo americano con soporte central.
- Soportes delanteros de mayor calibre que proporciona la resistencia adicional requerida en condiciones de uso rudo.

**GRANEL**

**Espere fecha de lanzamiento.**

CÓDIGO	TIPO DE LLANTA	CALIBRE DE LA CONCHA	E	LISTA
CF452	Neumática	24	3	\$ 590
CF454	Reforzada	24	3	\$ 599

**CARRETILLAS CON BASTIDOR METÁLICO 5.5 PIES<sup>3</sup> (85 LITROS) HERRAJES TIPO AMERICANO** **FOY**

**\$PVL** **NUEVO**



- Presión de inflado 20 a 25 PSI.
- Llantas de 14" de diámetro.
- Herrajes tipo americano con soporte central.
- Soportes delanteros de mayor calibre que proporciona la resistencia adicional requerida en condiciones de uso rudo.

**GRANEL**

**Espere fecha de lanzamiento.**

CÓDIGO	TIPO DE LLANTA	CALIBRE DE LA CONCHA	E	LISTA
CF554	Reforzada	24	3	\$ 629

**CARRETILLAS CON BASTIDOR DE MADERA 5 PIES<sup>3</sup> (80 LITROS)**

**\$PVL**



CT502W

- Sistema de fijación de travesaño por pestañas que no requiere tornillos.
- Bases de madera entre bastidor y las patas para reforzar el ensamble y maximizar la capacidad de carga.
- NORMA: FED KKK-W-291E

**GRANEL**

CÓDIGO	TIPO DE LLANTA	CALIBRE DE LA CONCHA	E	LISTA
CT502W	Neumática	20	1	\$ 979
CT504W	Reforzada	20	1	\$ 989

**CARRETILLAS CON BASTIDOR DE MADERA 6 PIES<sup>3</sup> (105 LITROS)**

**\$PVL**



CT604W

- Sistema de fijación de travesaño por pestañas que no requiere tornillos.
- Bases de madera entre bastidor y las patas para reforzar el ensamble y maximizar la capacidad de carga.
- NORMA: FED KKK-W-291E

**GRANEL**

CÓDIGO	TIPO DE LLANTA	CALIBRE DE LA CONCHA	E	LISTA
CT602W	Neumática	20	1	\$ 1,059
CT604W	Reforzada	20	1	\$ 1,069

**CARRETILLA CON BASTIDOR METÁLICO PTR 6 PIES<sup>3</sup> (105 LITROS)**

**\$PVL**



- Bastidor metálico de PTR para uso extrapesado.
- Soportes laterales: en lámina acanalada calibre 14 (075" - 1,90 mm) con base metálica.
- NORMA: FED KKK-W-291E

**GRANEL**

CÓDIGO	TIPO DE LLANTA	CALIBRE DE LA CONCHA	E	LISTA
CT604P	Reforzada	20	1	\$ 1,389

**CARRETIILLA CON CONCHA PLÁSTICA  
6 PIES<sup>3</sup> (120 LITROS)**



- Concha de polipropileno de alta resistencia, ideal para usarse en: agricultura, ganadería, e industria alimenticia.
- Refuerzos en zona de engargolado para soportar la estructura.
- NORMA: FED KKK-W-291E

CÓDIGO	TIPO DE LLANTA	CALIBRE DE LA CONCHA	[E]	LISTA
CT604A	Reforzada	20	1	\$ 1,119

**MINICARRETIILLA PARA NIÑOS**



CÓDIGO	DESCRIPCIÓN	[E]	LISTA
CT07	Con llanta sólida	1	\$ 239

**CONCHAS PARA CARRETIILLAS SIN CHUMACERA  
(5 BARRENOS)**

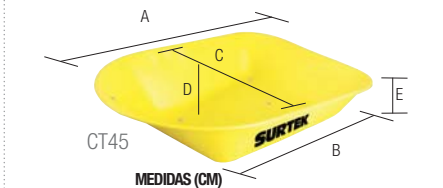

Código	A	B	C	D	E	Código	A	B	C	D	E
CT40	94	45	71	27	10	CT55	94	42	71	34	15
CT45	94	45	71	29	12	CT60	94	42	71	37	18
CT50	94	45	71	31	14						

CÓDIGO	CAPACIDAD	COLOR CONCHA	CALIBRE	[E]	LISTA
CT40	4 pies <sup>3</sup>		22	1	\$ 270
CT45	4.5 pies <sup>3</sup>		20	1	\$ 295
CT50	5 pies <sup>3</sup>		20	1	\$ 319
CT55	5.5 pies <sup>3</sup>		20	1	\$ 330
CT60	6 pies <sup>3</sup>		20	1	\$ 419

**CONCHAS PARA CARRETIILLA SISTEMA CON CHUMACERA  
HERRAJES TIPO AMERICANO (4 BARRENOS)**

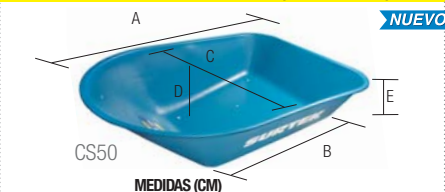

Código	A	B	C	D	E	Código	A	B	C	D	E
CS40	94	45	71	27	10	CS55	94	42	71	34	15
CS45	94	45	71	29	12	CS60	94	42	71	37	18
CS50	94	45	71	31	14						

CÓDIGO	CAPACIDAD	COLOR CONCHA	CALIBRE	[E]	LISTA
CS40	4 pies <sup>3</sup>		22	1	\$ 270
CS45	4.5 pies <sup>3</sup>		20	1	\$ 295
CS50	5 pies <sup>3</sup>		20	1	\$ 319
CS55	5.5 pies <sup>3</sup>		20	1	\$ 330
CS60	6 pies <sup>3</sup>		20	1	\$ 419

**CONCHA PARA CARRETIILLA PLÁSTICA SISTEMA  
SIN CHUMACERA (5 BARRENOS)**



Código	A	B	C	D	E
CT60A	101	60	68	33	25

CÓDIGO	CAPACIDAD	COLOR CONCHA	CALIBRE	[E]	LISTA
CT60A	6 pies <sup>3</sup>		20	1	\$ 350

**JUEGOS DE LLANTA Y ACCESORIOS PARA  
CARRETIILLA SIN CHUMACERA (5 BARRENOS)**



CÓDIGO	TIPO DE LLANTA	[E]	LISTA
CTJR2SC	Neumática	1	\$ 380
CTJR4SC	Reforzada	1	\$ 399
CTJR5SC	Sólida	1	\$ 399
CTJR5SC	Imponchable	1	\$ 599

**JUEGOS DE LLANTA Y ACCESORIOS PARA  
CARRETIILLA CON CHUMACERA (5 BARRENOS)**



CÓDIGO	TIPO DE LLANTA	[E]	LISTA
CTJR2	Neumática	1	\$ 380
CTJR4	Reforzada	1	\$ 399
CTJRS	Sólida	1	\$ 399
CTJRX	Imponchable	1	\$ 599

**JUEGOS DE LLANTA Y ACCESORIOS PARA CARRETIILLA CON  
CHUMACERA HERRAJES TIPO AMERICANO (4 BARRENOS)**



CÓDIGO	TIPO DE LLANTA	[E]	LISTA
CSJR2	Neumática	1	\$ 380
CSJR4	Reforzada	1	\$ 399
CSJRS	Sólida	1	\$ 399
CSJRX	Imponchable	1	\$ 599

**JUEGOS DE LLANTAS Y ACCESORIOS  
PARA CARRETIILLA (5 BARRENOS)**



CÓDIGO	TIPO DE LLANTA	[E]	LISTA
CTFJR2	Neumáticas	1	\$ 329
CTFJR4	Reforzada	1	\$ 349

**JUEGOS DE LLANTAS Y ACCESORIOS PARA CARRETIILLA  
HERRAJES TIPO AMERICANO (4 BARRENOS)**



CÓDIGO	TIPO DE LLANTA	[E]	LISTA
CFJR2	Neumática	1	\$ 329
CFJR4	Reforzada	1	\$ 349

**LLANTAS PARA CARRETIILLA CON RIN**



CÓDIGO	TIPO DE LLANTA	[E]	LISTA
*CTR2	Neumática	1	\$ 233
*CTR4	Reforzada	1	\$ 257
CTRSO	Sólida	1	\$ 257
CTRX	Imponchable	1	\$ 411

**CARRETILLAS**

**LLANTAS PARA CARRETILLA CON RIN**

**FOY**

**\$PVL**



CTFR2  
Neumática 14"

CTFR4  
Reforzada 14"

**GRANEL**

CÓDIGO	TIPO DE LLANTA	[E]	LISTA
CTFR2	Neumática	1	\$ 163
CTFR4	Reforzada	1	\$ 165

**LLANTAS PARA CARRETILLA SIN RIN**

**\$PVL**



CTLL  
Neumática 16"

CTLR  
Reforzada 16"



- Mayor resistencia y mejor desempeño.
- Mayor flexibilidad y duración.

**GRANEL**

CÓDIGO	TIPO DE LLANTA	[E]	LISTA
CTLL	Neumática	1	\$ 80
CTLR	Reforzada	1	\$ 104

**BASTIDORES PARA CARRETILLA**



**GRANEL**

CÓDIGO	TIPO DE LLANTA	[E]	LISTA
CTBAST	Bastidor tubular p/carretilla	3	\$ 195
CTBASTM	Bastidor madera p/carretilla	1	\$ 195
CTBASTP	Bastidor PTR p/carretilla	1	\$ 195

**REFACCIONES PARA CARRETILLAS**



**\*\$PVL NUEVO**

**GRANEL**

*Espera fecha de lanzamiento.*

CÓDIGO	DESCRIPCIÓN	[E]	LISTA	SURTEK			FOY	
				SIN CHUMACERA	CON CHUMACERA	TIPO AMERICANO	CON CHUMACERA	TIPO AMERICANO
*CTC	Cámara para llanta de carretilla	1	\$ 33	•	•	•	-	-
CTRIN	Rin con eje y baleros	1	\$ 120	•	•	•	-	-
*CTBAL	Par de baleros para carretilla	6	\$ 15	•	•	•	•	•
CTTD	Par de soportes delanteros	6	\$ 30	•	•	•	•	•
CTSL	Soportes laterales	6	\$ 73	•	•	-	•	-
CSSL	Par soportes laterales	6	\$ 60	-	-	•	-	•
CTSC	Soporte central	6	\$ 42	•	•	-	-	-
CSSC	Soporte central para carretilla	6	\$ 34	-	-	•	-	-
CTEJE	Eje para llanta carretilla	6	\$ 17	-	•	•	•	•
CTEJESC	Eje para carretilla sin chumacera	6	\$ 22	•	-	-	-	-
CTMC	Par media caña para carretilla	6	\$ 13	-	-	-	-	-
CTJCH	Par de chumaceras para eje	6	\$ 14	-	•	•	•	•
CTJT	Juego de tornillos	6	\$ 30	-	-	-	•	-
CTJTSC	Juego de tornillos sin chumacera	6	\$ 30	•	-	-	-	-
CSJT	Juego de tornillos concha 4 barrenos	6	\$ 24	-	-	•	-	•
CSSE	Par de soportes estabilizadores	6	\$ 21	-	-	-	-	-

**EXHIBIDOR VERTICAL CON CARRETILLAS Y ACCESORIOS**

**142 PIEZAS**



Contenido: Pág. 285

CÓDIGO	DESCRIPCIÓN	[E]	LISTA
RCARRVERC	Carretillas y accesorios más exhibidor	1	\$ 20,430

**CEPILLOS DE ALAMBRE**

**DE CUERPO PLÁSTICO SIN MANGO**



123262

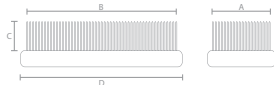

- Alambre de acero al alto carbón, mango en forma de bloque, útil para aplicar mayor presión y limpiar adherencias difíciles de quitar.
- Para cardado de superficies planas.

CÓDIGO	PINCELES	[E]	LISTA
123262	6 x 19	6	\$ 35
123263	9 x 20	6	\$ 52

**GRANEL**

Código	Ancho A	Ancho B	Largo C	Largo total
123262	4,8 cm	15,5 cm	3 cm	17 cm
123263	6,9 cm	16,5 cm	3 cm	18,5 cm

**DE CUERPO PLÁSTICO CON MANGO**



123260

123261

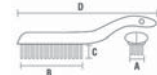

- Eliminación de cascarillas en soldadura.
- Eliminación de arenas en piezas fundidas.
- Alambre de acero al carbón, liso y endurecido.
- Mango de plástico ergonómico ideal para raspar pintura óxido y soldadura.

CÓDIGO	PINCELES	[E]	LISTA
123260	4 x 16	6	\$ 24
123261	3 x 17	6	\$ 24

**GRANEL**

Código	Ancho A	Ancho B	Largo C	Largo total
123260	3,2 cm	13 cm	3 cm	27 cm
123261	2,4 cm	14 cm	3 cm	29,5 cm

## CEPILLOS DE ALAMBRE

### DE CUERPO PLÁSTICO CON MANGO Y RASQUETA

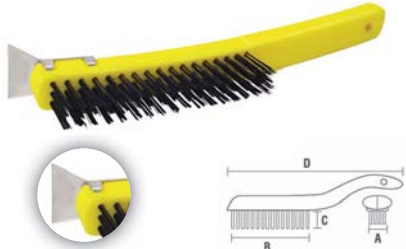

Ancho A	Ancho B	Largo C	Largo total
2.4 cm	14 cm	3 cm	29.5 cm

- Con rasqueta adherida al tope de mango, útil para eliminar excesos de pintura sin afectar el resto de superficie.

GRANEL

CÓDIGO	PINCELES	[E]	LISTA
123259	3 x 17	6	\$ 26

### MANGO BIMATERIAL



- Alambre de acero de alta resistencia en acero al carbono calibre 0.40mm.
- Mango de neopreno.

Ancho A	Ancho B	Largo C	Largo total
2.8 cm	12 cm	3 cm	26 cm

GRANEL

CÓDIGO	PINCELES	[E]	LISTA
123278	4 x 16	1	\$ 33

### LATONADO MANGO PLÁSTICO



- Alambre de acero latonado (anti-chispa) calibre 0.32mm.
- Fuerte amarre que evita el desprendimiento de alambre.

Ancho A	Ancho B	Largo C	Largo total
1 cm	13 cm	3 cm	24.5 cm

GRANEL

CÓDIGO	DESCRIPCIÓN	[E]	LISTA
123279	Acero latonado Anti-chispa	1	\$ 20

## CEPILLOS PARA PINTAR

### DE CERDAS SINTÉTICAS



- Mango ergonómico de diseño reforzado.
- Filamentos 100% sintéticos.
- De 7X15 pinceles 45 mm de longitud de la cerda.

GRANEL

CÓDIGO	DIMENSIONES	[E]	LISTA
123351	85 x 168 mm	4	\$ 50

### DE CERDAS MIXTAS



- Cerda cola de caballo y de filamento sintético.
- Mango ergonómico.
- Con entrada de rosca para extensión.
- De 7X15 pinceles 38 mm de longitud de la cerda.

GRANEL

CÓDIGO	DIMENSIONES	[E]	LISTA
123352	85 x 168 mm	4	\$ 56

### DE CERDAS NATURALES



- Entrada con rosca estándar para extensión.
- Cerda de fibra de jixtle 100% natural.
- De 5X18 pinceles 50 mm de longitud de la cerda.

GRANEL

CÓDIGO	DIMENSIONES	[E]	LISTA
123353	64 x 250 mm	4	\$ 75

### CABO PARA CEPILLOS



- Mango de madera barnizada.

ATADO

CÓDIGO	LARGO	[E]	LISTA
CAB43	48"	1	\$ 20

## CEPILLOS Y ESCOCHEBRES PARA CARPINTERO

### CEPILLOS PARA CARPINTERO BASE LISA



Base lisa

120403

- Sistema de fijación de cuchilla con tornillo de bronce.
- Tuerca reguladora de altura de cuchilla.
- Perilla y manija ergonómicas fabricadas en madera fina, pulida y laqueada.
- Cuchilla de acero al alto carbono pulida, rectificada y preafilada a 25°.

CÓDIGO	NÚMERO	[E]	LISTA
120403	3	1	\$ 499
120404	4	1	\$ 595
120405	5	1	\$ 622
120406	6	1	\$ 886

### CEPILLOS PARA CARPINTERO BASE CORRUGADA



Base corrugada

120413

- Sistema de fijación de cuchilla con tornillo de bronce.
- Tuerca reguladora de altura de cuchilla.
- Perilla y manija ergonómicas fabricadas en madera fina, pulida y laqueada.
- Cuchilla de acero al alto carbono pulida, rectificada y preafilada a 25°.

CÓDIGO	NÚMERO	[E]	LISTA
120413	3	1	\$ 499
120414	4	1	\$ 595
120415	5	1	\$ 622
120416	6	1	\$ 886

### CUCHILLAS DE REPUESTO PARA CEPILLO DE CARPINTERO



120433

- Ángulos de filos rectificados.

CÓDIGO	PARA NÚMERO	[E]	LISTA
120431	3	6	\$ 55
120432	4 y 5	6	\$ 59
120433	6	6	\$ 65

## ESCOCHEBRES



120418



120419



120418  
Cara recta



120419  
Cara curva

CÓDIGO	ANCHO DE CORTE	CARA	[E]	LISTA
120418	2 1/8"	Recta	3	\$ 120
120419	2 1/8"	Curva	3	\$ 120

- Cuerpo fabricado en fundición de hierro modular.
- Ideal para ahaftanar superficies cóncavas o convexas.
- Doble tornillo de ajuste moleteado.

**CINCELES, PUNTOS Y BOTADORES**

**JUEGO PROFESIONAL COMBINADO DE CINCELES, PUNTOS Y BOTADORES**

**9**  
**PIEZAS**

Cantidad	Descripción
4	Cinceles (1/4" x 5", 3/8"x5", 1/2"x6" y 5/8"x8")
3	Botadores (1/8"x6", 3/16"x6" y 1/4"x6")
1	Punto para marcar 90° (3/8"x5")
1	Punto para barrenar (3/8"x5")



**ESTUCHE**

• Práctico estuche de lona.

CÓDIGO	PIEZAS	[E]	LISTA
117194	9	1	\$ 204

**JUEGO DE CINCELES**

**6**  
**PIEZAS**

Cantidad	Descripción
1	Cinzel 1/4" x 5"
1	Cinzel 3/8" x 6"
1	Cinzel 1/2" x 6"
1	Cinzel 5/8" x 8"
1	Cinzel 3/4" x 8"
1	Cinzel 7/8" x 10"



**ESTUCHE**

• Práctico estuche de lona.

CÓDIGO	PIEZAS	[E]	LISTA
117193	6	1	\$ 213

**CINCELES DE ACERO FORJADOS**

- Fabricado en acero alta resistencia con doble tratamiento térmico.
- Norma: ANSI B209.1; ASME 107.47
- Zona de golpe cabeceada para mayor confianza al golpear.
- Baño especial de anticorrosivo para protección.



117132

CÓDIGO	PUNTA	LONGITUD	[E]	LISTA
117102	1/4"	5"	6	\$ 20
117104	5/16"	6"	6	\$ 21
117106	3/8"	5"	6	\$ 24
117108	3/8"	8"	6	\$ 28
117110	3/8"	10"	6	\$ 36
117114	1/2"	6"	6	\$ 32
117116	1/2"	8"	6	\$ 36
117118	1/2"	10"	6	\$ 41
117120	1/2"	12"	6	\$ 48
117122	5/8"	6"	6	\$ 33
117124	5/8"	8"	6	\$ 37
117126	5/8"	10"	6	\$ 44

CÓDIGO	PUNTA	LONGITUD	[E]	LISTA
117128	5/8"	12"	6	47
117154	3/4"	6"	6	\$ 41
117130	3/4"	8"	6	\$ 45
117132	3/4"	10"	6	\$ 51
117134	3/4"	12"	6	\$ 59
117136	7/8"	8"	6	\$ 64
117138	7/8"	10"	6	\$ 74
117140	7/8"	12"	6	\$ 85
117142	1"	8"	6	\$ 88
117144	1"	10"	6	\$ 95
117146	1"	12"	6	\$ 105

**CINCELES**

**FOY**

**\$PVL**



141844

- Fabricados en acero al carbón SAE 1045.
- Cuerpo redondo.

**GRANEL**

CÓDIGO	PUNTA	LONGITUD	[E]	LISTA
141838	1/2"	10"	6	\$ 28
141841	3/4"	8"	6	\$ 31
141843	3/4"	12"	6	\$ 42
141844	7/8"	8"	6	\$ 44
141846	7/8"	12"	6	\$ 59
141847	1"	8"	6	\$ 61
141848	1"	10"	6	\$ 66
141849	1"	12"	6	\$ 73

**PUNTOS PARA MARCAR**



Para marcar



117162

- Útiles para marcar e identificar piezas en procesos de fabricación, ensamble y reparación.
- Ángulo de 90° que le permite dejar una huella visible en la superficie que se aplica.
- NORMA: ASME B209.2; FEDERAL GGG-P-831F

**GRANEL**

CÓDIGO	PUNTA	LONGITUD	[E]	LISTA
117162	1/4"	3 1/2"	6	\$ 17
117164	3/8"	5"	6	\$ 19
117166	1/2"	6"	6	\$ 23

**PUNTO PARA TALADRAR**



Para barrenar



- Auxiliar en el centrado y ubicación de procesos de barrenado evitando que la broca se deslice en la superficie a barrenar.
- NORMA: ASME B209.2; FEDERAL GGG-P-831F

**GRANEL**

CÓDIGO	PUNTA	LONGITUD	[E]	LISTA
117170	3/8"	5"	6	\$ 19

**BOTADORES RECTOS**



117148

- Auxiliar en el centrado de dos piezas.
- NORMA: ASME B209.2; FEDERAL GGG-P-831F

**GRANEL**

CÓDIGO	PUNTA	LONGITUD	[E]	LISTA
117148	1/8"	6"	6	\$ 18
117150	3/16"	6"	6	\$ 21
117152	1/4"	6"	6	\$ 29

**CINCELES SDS MAX PARA MARTILLOS DEMOLEDORES**



117520

117522

117524

**GRANEL**

CÓDIGO	MEDIDA	CINCEL	[E]	LISTA
117520	18 x 410mm	Punta	1	\$ 315
117522	18 x 410mm	Plano	1	\$ 320
*117524	18 x 410mm	Plano ancho	1	\$ 439

**CINCELES SDS PLUS**



117535

117534

117533

- Para martillos demolidores y rotomartillos electroneumáticos.

CÓDIGO	MEDIDA	CINCEL	[E]	LISTA
117533	10 x 250 mm	Punta	1	\$ 37
117534	10 x 250 mm	Plano	1	\$ 37
117535	10 x 250 mm	Plano ancho	1	\$ 48

ROTOMARTILLOS ELECTRONEUMÁTICOS  
PÁGINA 157

## CINTAS LARGAS



Ideales para su uso en actividades relacionadas con la construcción; los materiales de fabricación de la carcasa son resistentes a impactos y a la intemperie. Todos las cintas largas de fibra de vidrio SURTEK cuentan con:



Cinta blanca de fibra de vidrio que no se deforma en temperaturas extremas.



Graduadas en milímetros y pulgadas.

Las cintas largas metálicas cuentan con certificado de las Normas Oficiales Mexicanas (NOM)

**SURTEK**

### CINTAS LARGAS DE FIBRA DE VIDRIO



CLFV30

- 1/2" de ancho de cinta.
- Sistema de rebobinado rápido reforzado de larga duración.
- Caja de plástico ABS.



CÓDIGO	LONGITUD	E	LISTA
CLFV20	20 m	1	\$ 120
CLFV30	30 m	1	\$ 166
CLFV50	50 m	1	\$ 244

### CINTAS LARGAS DE FIBRA DE VIDRIO TIPO CRUCETA



CLX100

CLX30

Punta reforzada cónica.

Punta reforzada dentada.

- Mango ergonómico.
- Cuerpo robusto.
- Mango TPR (Termo Plastic Rubber).
- Sistema novedoso de embobinado cinco veces más rápido que las cintas tradicionales.
- Caja tipo cruceta de plástico.
- 1/2" de ancho de cinta.



CÓDIGO	LONGITUD	E	LISTA
CLX30	30 m	1	\$ 166
CLX50	50 m	1	\$ 203
CLX100	100 m	1	\$ 449

### CINTAS LARGAS METÁLICAS



CL50



- Caja compacta más rígida y resistente.
- Cinta de 1/2" de ancho.
- Impresión a dos tintas para fácil lectura.
- Facilidad de uso por su diseño de apertura en el centro.
- NORMA: NOM-046-SCFI-1999



CÓDIGO	LONGITUD	E	LISTA
CL20	20 m	1	\$ 245
CL30	30 m	1	\$ 262
CL50	50 m	1	\$ 360

**C**

**1**

**HERRAMIENTAS**

### CINTAS LARGAS DE FIBRA DE VIDRIO



142082

- 1/2" de ancho de cinta.
- Impresión a dos tintas para facilitar la lectura.
- Correa plástica para evitar caídas accidentales.
- Diseño de caja compacto fácil de cargar.
- Palanca metálica para mayor duración.



CÓDIGO	LONGITUD	E	LISTA
142082	30 m	1	\$ 159
142083	50 m	1	\$ 251

### CINTA LARGA DE FIBRA DE VIDRIO TIPO CRUCETA



- 1/2" de ancho de cinta.
- Cinta de color blanco de fibra de vidrio.
- Práctico diseño que facilita el uso.



CÓDIGO	LONGITUD	E	LISTA
142086	100 m	1	\$ 435

### Flexómetros profesionales con la mejor relación precio-calidad



Página:74



**CORTADOR DE VARILLA DE USO RUDO**

Capacidad de corte resistencia baja			
Código	Lámina	Redondo	Solera
130083	21/32"	3/4"	3/8"x1 1/8"

Capacidad de corte resistencia media			
Código	Lámina	Redondo	Solera
130083	5/8"	5/8"	5/16"x1 1/8"

Capacidad de corte resistencia alta			
Código	Lámina	Redondo	Solera
130083	9/16"	9/16"	1/4"x1 1/8"

- Incluye palanca de acción.
- Para cortar varilla corrugada, solera, cuadrados y redondos.
- Útil en construcción y herrería.

CÓDIGO	CAPACIDAD	[E]	LISTA
130083	5/8"	1	\$ 6,475

Repuesto			
CÓDIGO	PARA CÓDIGOS	[E]	LISTA
130086	130083	1	\$ 831



130083

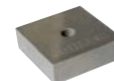

130086

**CORTADORES DE VARILLA**

Capacidad de corte resistencia media			
Código	Lámina	Redondo	Solera
120085	3/4"	7/8"	3/8" x 1 3/8"
120086	15/16"	1 1/8"	19/32" x 1 3/8"

Capacidad de corte resistencia alta			
Código	Lámina	Redondo	Solera
120085	23/32"	3/4"	5/16" x 1 3/8"
120086	7/8"	1 1/32"	1/2" x 1 3/8"

- Dureza de cuchillas de 55-57 HRC (Rockwell C).
- Palanca de acción reforzada para evitar que se doble.

CÓDIGO	CAPACIDAD	[E]	LISTA
120085	7/8"	1	\$ 5,240
120086	1 1/8"	1	\$ 5,929



120085



**COPAS DE SUCCIÓN Y SUJETADOR DE VENTANAS**

**COPA DE SUCCIÓN**



- Capacidad máxima de 36 kg.

**GRANEL**

CÓDIGO	DIÁMETRO	[E]	LISTA
107359	4 1/2"	1	\$ 65

**COPAS DE SUCCIÓN**



- Copa doble con capacidad máxima de 80 kgs.



CÓDIGO	DIÁMETRO	[E]	LISTA
107373	4 1/2"	1	\$ 190

**SUJETADOR DE VENTANAS**



- Sujeta el vidrio de las puertas mientras se trabaja en el elevador.



CÓDIGO	CONTENIDO	[E]	LISTA
107350	2 sujetadores	1	\$ 79

**HERRAMIENTAS AUTOMOTRICES**  
PÁGINA 135

CORTA AZULEJOS PROFESIONALES



123145



123146

- Base metálica reforzada.
- Sistema de rompimiento de azulejos de palanca independiente.
- Correderas y palanca cromadas, para mayor duración.
- Con graduación para cortes precisos.
- Contiene tres cuchillas de 6 mm, 10 mm y 18 mm.



CÓDIGO	CAPACIDAD DE CORTE	[E]	LISTA
123145	16"	1	\$ 1,349
123146	24"	1	\$ 1,789

Repuestos

CÓDIGO	MEDIDA	[E]	LISTA
123151	6mm	1	\$ 60
123152	10mm	1	\$ 66
123153	18mm	1	\$ 81



CORTA AZULEJOS CON BALEROS



123148



- Correderas con baleros para reducir la fricción.

- Base de lámina reforzada.
- Rieles de acero sólido que evitan deformaciones.
- Regla graduada alto relieve.
- Cuchilla intercambiable.



CÓDIGO	CAPACIDAD DE CORTE	[E]	LISTA
123147	16"	1	\$ 784
123148	24"	1	\$ 929

CORTA AZULEJOS REFORZADOS

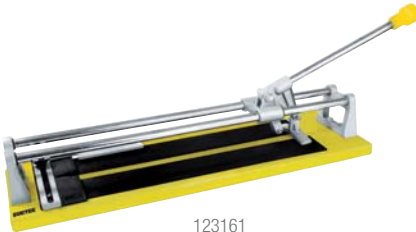

123161



123154  
Dos piezas por empaque.

- Base metálica reforzada con soportes.
- Rieles de acero sólido que evitan deformaciones.
- Correderas con bujes.
- Cuchilla con cubierta de titanio de mayor duración.
- Regla graduada alto relieve.
- Cuchilla intercambiable.



CÓDIGO	CAPACIDAD DE CORTE	[E]	LISTA
123161	12"	1	\$ 440
123162	13"	1	\$ 446
123163	16"	1	\$ 482

Repuestos

CÓDIGO	MATERIAL	[E]	LISTA
123154	Titanio	1	\$ 84
123155	Tungsteno	1	\$ 59

CORTA AZULEJOS



142680



142685  
Dos piezas por empaque.

- Base de lámina graduada.
- Rieles y palanca reforzados.
- Correderas con bujes.
- Cuchillas de carburo de tungsteno.



CÓDIGO	CAPACIDAD DE CORTE	[E]	LISTA
*142680	12"	1	\$ 200
*142681	13"	1	\$ 202
*142682	16"	1	\$ 240

Repuesto

CÓDIGO	PARA	[E]	LISTA
142685	142680, 142681 y 142682	1	\$ 43

PINZA CORTA AZULEJOS



- Para cortar azulejo, vidrio, cerámica, barro, etc.
- Cuchilla de carburo de tungsteno, con dureza de 73 HRC (Rockwell C).



CÓDIGO	MEDIDA	[E]	LISTA
123160	8"	1	\$ 80

SEPARADORES DE AZULEJOS



123202

123203

- Para tener una distancia uniforme entre cada azulejo.
- Facilita la instalación de azulejos.
- Herramienta duradera que puede ser reutilizable.



CÓDIGO	MEDIDA	PIEZAS POR PAQUETE	[E]	LISTA
123202	2.5mm	200	6	\$ 14
123203	3mm	150	6	\$ 14
123205	5mm	100	6	\$ 14
123206	6mm	75	6	\$ 15
123208	8mm	50	6	\$ 15

**CORTACÍRCULOS**

**JUEGO DE CORTACÍRCULOS BIMETÁLICOS**

**13**  
PIEZAS



Cantidad	Descripción
2	Mandriles guía
9	Cortacírculos de 3/4" a 2 1/2"
1	Adaptador
1	Broca de repuesto

• NORMA: ANSI B94.54

CÓDIGO	PIEZAS	[E]	LISTA
120757	13	1	\$ 1,199

**CORTACÍRCULOS BIMETÁLICOS**



- Fabricadas en acero aleado.
- Ideales para trabajar en hierro vaciado, lámina, acero, acero inoxidable, latón, aluminio, PVC, todo tipo de maderas y plásticos.
- Se pueden utilizar con taladro eléctrico portátil o taladro de banco.

CÓDIGO	CORTE	[E]	LISTA
120731	9/16"	3	\$ 39
120732	5/8"	3	\$ 41
120733	3/4"	3	\$ 42
120734	7/8"	3	\$ 48
120735	1"	3	\$ 53
120736	1 1/16"	3	\$ 57
120737	1 1/8"	3	\$ 58
120738	1 3/16"	3	\$ 62
120739	1 1/4"	3	\$ 66
120740	1 3/8"	3	\$ 69

CÓDIGO	CORTE	[E]	LISTA
120741	1 1/2"	3	\$ 74
120742	1 9/16"	3	\$ 77
120743	1 3/4"	3	\$ 84
120744	2"	3	\$ 94
120745	2 1/8"	3	\$ 99
120746	2 1/4"	3	\$ 102
120747	2 3/8"	3	\$ 111
120748	2 1/2"	3	\$ 113
120749	2 3/4"	3	\$ 127

**JUEGOS DE SIERRAS CORTACÍRCULOS**

**9**  
PIEZAS



120753

Cantidad	Descripción
2	Mandriles guía
1	Llave hexagonal
6	Cortacírculos de 1" a 2 1/2"

**15**  
PIEZAS



120754

Cantidad	Descripción
2	Mandriles guía
1	Llave hexagonal
12	Cortacírculos de 3/4" a 3"

• NORMA: ANSI B94.54

CÓDIGO	PIEZAS	[E]	LISTA
120753	9	1	\$ 119
120754	15	1	\$ 162

**JUEGOS DE SIERRAS CORTACÍRCULOS**

**5**  
PIEZAS



120752

Cantidad	Descripción
1	Mandril guía
4	Cortacírculos de 1 1/4" a 2 1/8"

**4**  
PIEZAS



120751

Cantidad	Descripción
1	Mandril guía
3	Cortacírculos de 7/8" a 2 1/8"

**3**  
PIEZAS



120750

Cantidad	Descripción
1	Mandril guía
1	Cortacírculos de 2 1/8"
1	Broca manita de 7/8"

• NORMA: ANSI B94.54

CÓDIGO	CORTE	[E]	LISTA
120752	5	3	\$ 57
120751	4	3	\$ 57
120750	3	3	\$ 57

**JUEGO DE CORTACÍRCULOS DIAMANTE**

**12**  
PIEZAS



Cantidad	Descripción
1	Mandril guía
1	Llave hexagonal
10	Cortacírculos de 32mm a 83mm

- Ideal para trabajos cerámicos, azulejos, etc.
- Uso en instalaciones de plomería y electricidad.

CÓDIGO	PIEZAS	[E]	LISTA
123171	12	1	\$ 1,660

**MANDRIL GUÍA**



CÓDIGO	MEDIDA	[E]	LISTA
120755	3/8"	6	\$ 47
120756	7/16"	6	\$ 84



www.urrea.com

## CORTAPERROS

### CORTAPERROS DE 8"



Capacidad máxima de corte			
Metal suave 15 HRC		Metal duro 40 HRC	
pulg	mm	pulg	mm
1/8	3	3/32	2

- Con cuchillas dentadas.
- Sistema de palanca compuesta.

CÓDIGO	LONGITUD	[E]	LISTA
115138	8"	4	\$ 99

### CORTAPERROS



115142

Capacidad máxima de corte				
Código	Metal suave 15 HRC		Metal duro 40 HRC	
	pulg	mm	pulg	mm
115139	3/16	5	1/8	3
115140	9/32	7	5/32	4
115141	5/16	8	3/16	5
115142	3/8	10	7/32	6
115144	1/2	13	9/32	7
115143	5/8	16	5/16	8

- Mangos en forma tubular y con empuñaduras fabricadas con PVC.
- Con cuchillas dentadas fabricadas en cromo.
- Sistema de palanca compuesta.

CÓDIGO	LONGITUD	[E]	LISTA
115139	12"	1	\$ 185
115140	14"	1	\$ 220
115141	18"	1	\$ 275
115142	24"	1	\$ 355
115144	30"	1	\$ 499
115143	36"	1	\$ 669

### CORTAPERROS

FOY  
\$PVL



142100

#### Capacidad máxima de corte

Metal suave 15 HRC		
Código	pulg	mm
142100	3/16	5
142101	9/32	7
142102	5/16	8
142103	3/8	10
142104	1/2	13
142105	5/8	16

- Mango tubular con grip.
- Mordazas de acero forjadas en cromo terminado pulido.
- Cuchillas con corte central y maquinado con temple especial.
- Dureza de 58 HRC.
- Sistema de ajuste por tornillo.

CÓDIGO	LONGITUD	[E]	LISTA
142100	12"	1	\$ 157
142101	14"	1	\$ 184
142102	18"	1	\$ 225
142103	24"	1	\$ 310
142104	30"	1	\$ 409
142105	36"	1	\$ 535

### REPUESTOS PARA CORTAPERROS



115153

Capacidad máxima de corte				
Código	Metal suave 15 HRC		Metal duro 40 HRC	
	pulg	mm	pulg	mm
115151	3/16	5	1/8	3
115152	9/32	7	5/32	4
115153	5/16	8	3/16	5
115154	3/8	10	7/32	6
115155	1/2	13	9/32	7
115156	5/8	16	5/16	8

- Forjadas de acero al cromo molibdeno.
- Filos endurecidos para un mejor corte.
- Ideales para los cortaperros SURTEK con punta rectificada y dentada.

GRANEL

CÓDIGO	PARA CÓDIGO	[E]	LISTA
115151	115139	1	\$ 83
115152	115140	1	\$ 103
115153	115141	1	\$ 129
115154	115142	1	\$ 170
115155	115144	1	\$ 234
115156	115143	1	\$ 307

## CORTADORES Y CUCHILLOS

### CUCHILLOS PARA LINÓLEO 8"



120125



120127

- Cuchilla dentada fabricada en acero al carbon.
- Para pisos de linóleo, cuero, corcho, baqueta, tapetes, etc.

CÓDIGO	DESCRIPCIÓN	[E]	LISTA
120125	Mango madera	1	\$ 39
120127	Dentada mango bimaternal	1	\$ 80

### PARA ACRÍLICO



- Navaja reemplazable.
- Incluye 1 navaja.

CÓDIGO	DESCRIPCIÓN	[E]	LISTA
CUTA1	Navaja intercambiable	6	\$ 45

### ROTATIVO



- Cuchilla de 45 mm de diámetro.



Corte continuo.

- Fabricadas en acero al tungsteno SKS7.
- Ideales para trabajos en piel, papel, vinil, manualidades, etc.

CÓDIGO	DIÁMETRO	[E]	LISTA
CR45	45 mm	1	\$ 59

SURTEK

C

1

HERRAMIENTAS

**CORTATUBOS CON MECANISMO DE AJUSTE RÁPIDO**



121155

- Navaja telescópica.
- Perilla de ajuste preciso.



121111  
2 piezas por empaque.



CÓDIGO	APERTURA MÍNIMA	APERTURA MÁXIMA	[E]	LISTA
121155	1/4" (6 mm)	2" (50 mm)	1	\$ 365
<b>Repuesto</b>				
121111	Para 121155		5	\$ 78

**CORTATUBOS PARA USO PESADO**



121112



121159



121165



121158

- Para cortes de tubo de acero galvanizado cédula 40.
- Cuchilla fabricada con acero GRC15.
- Industrial con maneral metálico para uso rudo.
- Cuchilla fabricada con acero SK-2.

CÓDIGO	APERTURA MÍNIMA	APERTURA MÁXIMA	[E]	LISTA
121159	5/8" (16 mm)	2-1/8" (53 mm)	1	\$ 419
*121165	3/8" (10 mm)	1-5/8" (42 mm)	1	\$ 520
*121158	1/8" (3 mm)	2" (50 mm)	1	\$ 599

Repuesto		[E]	LISTA
121113	Para 121165	6	\$ 69
121112	Para 121158	5	\$ 205



**CORTATUBOS CUERPO ZAMAC**



121166



121114  
2 piezas por empaque.



- Cuerpo de zamac que lo hace ligero y resistente.
- Cuchilla fabricada con acero GRC15.

CÓDIGO	APERTURA MÍNIMA	APERTURA MÁXIMA	[E]	LISTA
121166	1/4" (6 mm)	1-3/4" (45 mm)	3	\$ 499
<b>Repuesto</b>				
121114	Para 121166		6	\$ 49

**CORTATUBOS**



350F

- Rodillos pulidos.
- Perilla de ajuste.
- Navaja para remover rebabas.
- Cortatubos metálico de diámetro ajustable con disco de corte.



121156

- Rodillos pulidos.
- Navaja telescópica.
- Disponibles repuestos de cuchillas.
- Diseño estructural.



121154

- Diámetro ajustable con disco de corte.
- Navaja telescópica.
- Navaja para remover rebabas.



121110  
2 piezas por empaque.

CÓDIGO	APERTURA MÍNIMA	APERTURA MÁXIMA	[E]	LISTA
350F	1/8" (3 mm)	1-1/8" (28 mm)	3	\$ 149
121156	1/8" (3 mm)	1-1/4" (18 mm)	3	\$ 169
121154	5/32" (4 mm)	2" (50 mm)	3	\$ 269

Repuesto		[E]	LISTA
121110	Para 121156 y 350F	5	\$ 35



**MINICORTATUBOS**



121153

- Útil en aplicaciones automotrices y en aire acondicionado donde el espacio es muy reducido.
- Navaja para remover rebabas.
- Cuchilla fabricada en acero GRC15.



CÓDIGO	APERTURA MÍNIMA	APERTURA MÁXIMA	[E]	LISTA
121153	1/8" (3 mm)	7/8" (22 mm)	5	\$ 67
121167	1/8" (3 mm)	1-1/8" (28 mm)	3	\$ 140

**CORTATUBO**



143305

2 piezas por empaque.

- Navaja para remover rebaba.

CÓDIGO	APERTURA MÍNIMA	APERTURA MÁXIMA	[E]	LISTA
*143305	1/8" (3 mm)	1-1/8" (28 mm)	6	\$ 84

Repuesto		[E]	LISTA
143335	Para 143305	6	\$ 35



**TIJERA CORTATUBO**



- Avance progresivo de cuchilla sin retorno.
- Cuchilla con tratamiento térmico.
- Para cortar PVC mangueras, etc.
- Cuerpo metálico.



CÓDIGO	APERTURA MÍNIMA	APERTURA MÁXIMA	[E]	LISTA
121120	1/8" (3 mm)	1-5/8" 42 (3 mm)	10	\$ 149

**CORTAVIDRIO**

**CORTAVIDRIO**



- De acero vaciado, con disco de corte y mango con peso.
- Cuchilla giratoria de 1/4" (6.3mm).
- Tres cavidades de calibre diferente para ruptura de vidrio.

CÓDIGO	CAPACIDAD	[E]	LISTA
101F	5"	1	\$ 35



## CUCHARAS PARA ALBAÑIL

### CUCHARAS FORJADAS TIPO PHILADELPHIA



CFP9

- Forjada en una sola pieza.
- Fabricada en acero alto carbono.
- Dureza de 48-52 HRc.

**GRANEL**

CÓDIGO	MEDIDA	E	LISTA
CFP6	6"	3	\$ 115
CFP9	9"	3	\$ 139
CFP10	10"	3	\$ 149
CFP11	11"	3	\$ 159

### CUCHARAS TIPO PHILADELPHIA



CUP9

- Fabricada en acero alto carbono.
- Espiga soldada encabada con anillo de refuerzo.
- Dureza de 48-52 HRc.

**GRANEL**

CÓDIGO	MEDIDA	E	LISTA
CUP6	6"	3	\$ 50
CUP7	7"	3	\$ 59
CUP8	8"	3	\$ 65
CUP9	9"	3	\$ 66
CUP10	10"	3	\$ 70
CUP11	11"	3	\$ 75

### CUCHARAS TIPO PHILADELPHIA

**FOY**

**\$PVL**



130414

- Fabricada en acero alto carbono.
- Espiga soldada encabada con anillo de refuerzo.
- Dureza de 48-52 HRc.

**GRANEL**

CÓDIGO	MEDIDA	E	LISTA
130411	6"	3	\$ 35
130412	7"	3	\$ 38
130413	8"	3	\$ 40
130414	9"	3	\$ 44
130415	10"	3	\$ 46
130416	11"	3	\$ 50

### CUCHARA FORJADA TIPO GUADALAJARA



- Forjada en una sola pieza.
- Fabricada en acero alto carbono.
- Dureza de 48-52 HRc.

**GRANEL**

CÓDIGO	MEDIDA	E	LISTA
CFG9	9"	3	\$ 159

### CUCHARA TIPO GUADALAJARA



- Fabricada en acero alto carbono.
- Espiga soldada encabada con anillo de refuerzo.
- Dureza de 48-52 HRc.

**GRANEL**

CÓDIGO	MEDIDA	E	LISTA
CUG9	9"	3	\$ 80

### CUCHARA TIPO GUADALAJARA

**FOY**

**\$PVL**



- Fabricada en acero alto carbono.
- Espiga soldada encabada con anillo de refuerzo.
- Dureza de 48-52 HRc.

**GRANEL**

CÓDIGO	MEDIDA	E	LISTA
130417	9"	3	\$ 50

### CUCHARAS TIPO MÉRIDA

**FOY**

**\$PVL**



130418

- Fabricada en acero alto carbono.
- Espiga soldada encabada con anillo de refuerzo.
- Dureza de 48-52 HRc.

**GRANEL**

CÓDIGO	MEDIDA	E	LISTA
130418	7"	3	\$ 38
130419	8"	3	\$ 40
130420	9"	3	\$ 44

## CUÑAS

### CUÑAS PARA CONCRETO

**\$PVL**

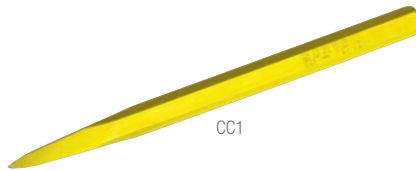

CC1

- Forjadas en acero alto carbono con doble tratamiento térmico.
- Cuerpo hexagonal.
- Pintura electrostática termo endurecida.
- Cabeza y zona de corte endurecidas.

**ATADO**

CÓDIGO	ESPESOR	PESO	LONGITUD	E	LISTA
CC5	3/4"	0.7 kg	30 cm	3	\$ 30
CC4	7/8"	1.1 kg	35 cm	3	\$ 46
CC1	1"	1.7 kg	40 cm	3	\$ 67
CC2	1 1/4"	3.4 kg	51 cm	3	\$ 129
CC3	1 1/2"	5.8 kg	61 cm	3	\$ 215

### CUÑA



- Fabricada en acero al alto carbono.
- Biselada y afilada para un uso eficiente.
- Forjada para mayor durabilidad.
- Cuña de cabeza cuadrada.

**ATADO**

CÓDIGO	LONGITUD	ESPESOR	E	LISTA
116908	11"	8 lb	1	\$ 299

**DADOS CUADRO 1/4" "JUEGOS COMBINADOS"**

**JUEGOS DE DADOS Y ACCESORIOS COMBINADOS CUADRO 1/4"**

**15**  
**PIEZAS**

1/4" 6 11 1/4" 6 mm



F4400		F4400M	
Cantidad	Descripción	Cantidad	Descripción
10	Dados: de 5/32" a 1/2"	10	Dados: de 4 mm a 13 mm
3	Dados: de 6 mm a 13 mm	3	Dados: de 1/4" a 1/2"
1	Matraca reversible cabeza redonda 1/4"	1	Matraca reversible cabeza redonda 1/4"
1	Extensión de 1/4" x 3"	1	Extensión de 1/4" x 3"

CÓDIGO	PIEZAS	[E]	LISTA
F4400	15	1	\$ 308
F4400M	15	1	\$ 308

**CAJA PLÁSTICA**

**DADOS CUADRO 1/4" "JUEGO EN PULGADAS"**

**JUEGO DE DADOS Y ACCESORIOS EN PULGADAS**

**10**  
**PIEZAS**

1/4" 6 11



Cantidad	Descripción
8	Dados: de 3/16" a 1/2"
1	Matraca reversible cabeza redonda 1/4"
1	Extensión de 1/4" x 3"

CÓDIGO	PIEZAS	[E]	LISTA
A03S	10	1	\$ 280



**DADOS CUADRO 1/4" "EN PULGADAS"**

**DADOS EN PULGADAS 6 PUNTAS CUADRO 1/4"**

1/4" 6 11



Tipo 1

Tipo 2

• Fabricados en acero cromo vanadio.

• NORMAS: SAE: AS4238; ASME: B-107, 10M; FEDERAL: GGG-W-641e, ISO 3315

**GRANEL**

CÓDIGO	MEDIDA	TIPO	[E]	LISTA
4405	5/32"	1	6	\$ 12
4406	3/16"	1	6	\$ 12
4407	7/32"	1	6	\$ 12
4408	1/4"	1	6	\$ 12
4409	9/32"	1	6	\$ 12
4410	5/16"	2	6	\$ 12
4411	11/32"	2	6	\$ 13
4412	3/8"	2	6	\$ 13
4414	7/16"	2	6	\$ 13
4416	1/2"	2	6	\$ 13

**DADOS LARGOS EN PULGADAS 6 PUNTAS CUADRO 1/4"**

1/4" 6 11



Tipo 1

Tipo 2

• Fabricados en acero cromo vanadio.

• NORMAS: SAE: AS954; ASME: B107.1; FEDERAL: GGG-W-641e, GGG-W-1437

**GRANEL**

CÓDIGO	MEDIDA	TIPO	[E]	LISTA
F4408HL	1/4"	1	6	\$ 19
F4409HL	9/32"	1	6	\$ 19
F4410HL	5/16"	2	6	\$ 19
F4411HL	11/32"	2	6	\$ 19
F4412HL	3/8"	2	6	\$ 20
F4414HL	7/16"	2	6	\$ 20
F4416HL	1/2"	2	6	\$ 22
F4418HL	9/16"	2	6	\$ 22

**DADOS CUADRO 1/4" "JUEGO MÉTRICO"**

**JUEGO DE DADOS Y ACCESORIOS MÉTRICOS**

**10**  
**PIEZAS**

1/4" 6 mm



Cantidad	Descripción
8	Dados: de 6 mm a 13 mm
1	Matraca reversible cabeza redonda 1/4"
1	Extensión de 1/4" x 3"

CÓDIGO	PIEZAS	[E]	LISTA
A03M	10	1	\$ 280



**DADOS MÉTRICOS 6 PUNTAS CUADRO 1/4"**

1/4" 6 mm



Tipo 1

Tipo 2

• Fabricados en acero cromo vanadio.

• NORMAS: SAE: AS4238; ASME: B-107, 10M; FEDERAL: GGG-W-641e, ISO 3315

**GRANEL**

CÓDIGO	MEDIDA	TIPO	[E]	LISTA
4404M	4 mm	1	6	\$ 12
4405M	5 mm	1	6	\$ 12
4406M	6 mm	1	6	\$ 12
4407M	7 mm	2	6	\$ 12
4408M	8 mm	2	6	\$ 12
4409M	9 mm	2	6	\$ 12
4410M	10 mm	2	6	\$ 13
4411M	11 mm	2	6	\$ 13
4412M	12 mm	2	6	\$ 13
4413M	13 mm	2	6	\$ 13

**DADOS LARGOS MÉTRICOS 6 PUNTAS CUADRO 1/4"**

1/4" 6 mm



Tipo 1

Tipo 2

• Fabricados en acero cromo vanadio.

• NORMAS: SAE: AS954; ASME: B107.1; FEDERAL: GGG-W-641e, GGG-W-1437

**GRANEL**

CÓDIGO	MEDIDA	TIPO	[E]	LISTA
F4406HLM	6 mm	1	6	\$ 19
F4407HLM	7 mm	1	6	\$ 19
F4408HLM	8 mm	2	6	\$ 19
F4409HLM	9 mm	2	6	\$ 19
F4410HLM	10 mm	2	6	\$ 20
F4411HLM	11 mm	2	6	\$ 20
F4412HLM	12 mm	2	6	\$ 20
F4413HLM	13 mm	2	6	\$ 22
F4414HLM	14 mm	2	6	\$ 22

## JUEGOS DADOS TORX

### JUEGO DE DADOS TORX® MACHO CUADRO 1/4" Y 3/8"

**9**  
PIEZAS



MACHO	
Medida	Descripción
1/4"	T-10, T-15, T-20, T-25, T-27, T-30
3/8"	T-40, T-45, T-50

CÓDIGO	PIEZAS	E	LISTA
F4451T	9	1	\$ 170

### JUEGO DE DADOS TORX® HEMBRA CUADRO 1/4" Y 3/8"

**7**  
PIEZAS



HEMBRA	
Medida	Descripción
1/4"	E-6, E-7, E-8
3/8"	E-10, E-12, E-14, E-16

CÓDIGO	PIEZAS	E	LISTA
F4451E	7	1	\$ 189

### JUEGO DE DADOS CON PUNTA TORX®

**9**  
PIEZAS



Medida	Descripción
1/4"	T-10, T-15, T-20, T-25, T-27, T-30, T-40, T-45, T-50
3/8"	Adaptador 3/8" H - 1/4" M

CÓDIGO	PIEZAS	E	LISTA
F4400T	9	1	\$ 141

## DADOS CUADRO 1/4" "ACCESORIOS"

### MATRACA CABEZA DE PERA CON MANGO BIMATERIAL CUADRO 1/4"

**1/4"**



- Fabricada en acero cromo vanadio.
- Sistema Quick Release, facilita la liberación rápida del dado.
- Maneral curvo para mayor comodidad.
- NORMAS: SAE: AS4238; ASME: B-107, 10M; FEDERAL: GGG-W-641e, ISO 3315

CÓDIGO	LONGITUD	E	LISTA
F4449X	6"	1	\$ 210
<b>Repuesto</b>			
F4449XRK		1	\$ 85

**SURTEK**

**C**

### MATRACA CABEZA DE PERA CUADRO 1/4"

**1/4"**



- Fabricada en cromo vanadio.
- 72 dientes, ángulo de recuperación 15°.
- NORMAS: SAE: AS4238; ASME: B-107, 10M; FEDERAL: GGG-W-641e, ISO 3315

**GRANEL**

CÓDIGO	LONGITUD	E	LISTA
F4449	5 1/32"	3	\$ 185

Repuesto	CÓDIGO	LONGITUD	E	LISTA
	F4449RK		1	\$ 87

### MATRACA CABEZA REDONDA CUADRO 1/4"

**1/4"**



- Fabricada en cromo vanadio.
- 45 dientes, ángulo de recuperación 8°.
- Mango moleteado.
- NORMAS: SAE: AS4238; ASME: B-107, 10M; FEDERAL: GGG-W-641e, ISO 3315

**GRANEL**

CÓDIGO	LONGITUD	E	LISTA
F4452A	5 1/8"	1	\$ 155

### BARRA CORREDIZA CUADRO 1/4"

**1/4"**



- Acabado satinado.
- Fabricada en cromo vanadio.
- Cuadro deslizable sobre la barra para aplicaciones de torque a una o dos manos.
- NORMAS: SAE: AS4238; ASME: B-107, 10M; FEDERAL: GGG-W-641e, ISO 3315

**GRANEL**

CÓDIGO	LONGITUD	E	LISTA
F4485	4 1/4"	3	\$ 55

### EXTENSIONES CUADRO 1/4"

**1/4"**



- Acabado satinado.
- Fabricada en cromo vanadio.
- Permite trabajar en espacios reducidos y profundos.
- NORMAS: SAE: AS4238; ASME: B-107, 10M; FEDERAL: GGG-W-641e, ISO 3315

**GRANEL**

CÓDIGO	LONGITUD	E	LISTA
F4460	3"	6	\$ 13
F4461	6"	6	\$ 19

**1**

**HERRAMIENTAS**

### ADAPTADOR DE 1/4" HEMBRA A 3/8" MACHO

**1/4"**



- Fabricada en cromo vanadio.
- NORMAS: SAE: AS4238; ASME: B-107, 10M; FEDERAL: GGG-W-641e, ISO 3315

**GRANEL**

CÓDIGO	LONGITUD	E	LISTA
F4456	1 5/32"	6	\$ 18

### NUDO UNIVERSAL CUADRO 1/4"

**1/4"**



- Fabricada en cromo vanadio.
- Permite giros en ángulos hasta de 65°.
- NORMAS: SAE: AS4238; ASME: B-107, 10M; FEDERAL: GGG-W-641e, ISO 3315

**GRANEL**

CÓDIGO	LONGITUD	E	LISTA
102105	3"	6	\$ 30

### DESTORNILLADOR PARA DADOS CUADRO 1/4"

**1/4"**



- Longitud total 7 5/16" (186 mm)
- Barra de acero aleado y tratado térmicamente para máxima resistencia y duración.
- NORMAS: SAE: AS4238; ASME: B-107, 10M; FEDERAL: GGG-W-641e, ISO 3315

**GRANEL**

CÓDIGO	LONG. DE BARRA	E	LISTA
F4469	3"	6	\$ 42

### RACK CON ACCESORIOS 1/4"

**49**  
PIEZAS



Contenido: Pág. 285

CÓDIGO	DESCRIPCIÓN	E	LISTA
126133	Accesorios de 1/4" más exhibidor	1	\$ 4,935



**DADOS CUADRO 3/8" "JUEGOS COMBINADOS"**

**JUEGO DE DADOS Y ACCESORIOS COMBINADO CUADRO 3/8"**

**38**  
PIEZAS

3/8" 6" 11" mm



Cantidad	Descripción
13	Dados de 1/4" a 1"
17	Dados de 6mm a 22mm
1	Matraca reversible con sistema quick release
1	Barra Corrediza de 8"
2	Extensiones de 3" y 6"
1	Nudo universal
2	Adaptadores 3/8"H - 1/4"M y 3/8"H - 1/2"M
1	Caja plástica CPSC20

CAJA PLÁSTICA

CÓDIGO	PIEZAS	[E]	LISTA
F5101C	38	1	\$ 1,110

• Incluye organizador.

**JUEGO DE DADOS Y ACCESORIOS COMBINADO CUADRO 3/8"**

**21**  
PIEZAS

3/8" 12" 11" mm



Cantidad	Descripción
10	Dados: de 5/16" a 7/8"
10	9 mm a 21 mm
1	Matraca reversible cabeza redonda 3/8"



CÓDIGO	PIEZAS	[E]	LISTA
A02C	21	1	\$ 512

**DADOS CUADRO 3/8" "JUEGOS EN PULGADAS"**

**JUEGO DE DADOS Y ACCESORIOS EN PULGADAS CUADRO 3/8"**

**10**  
PIEZAS

3/8" 12" 11"



Cantidad	Descripción
8	Dados: de 3/8" a 13/16"
1	Matraca reversible cabeza redonda 3/8"
1	Extensión de 3/8" x 3"



CÓDIGO	PIEZAS	[E]	LISTA
A02S	10	1	\$ 378

**JUEGOS DE 3 PIEZAS PARA BUJÍAS CUADRO 3/8"**

**3**  
PIEZAS

3/8" 6" 11"



AFIN3		AFIN4	
Cant.	Descripción	Cant.	Descripción
1	Dado p/bujía 5/8"	1	Dado p/bujía 13/16"
1	Matraca reversible cabeza redonda de 3/8"	1	Matraca reversible cabeza redonda de 3/8"
1	Extensión de 3/8" x 3"	1	Extensión de 3/8" x 3"

CÓDIGO	PIEZAS	[E]	LISTA
AFIN3	3	1	\$ 252
AFIN4	3	1	\$ 266

**JUEGO DE DADOS Y ACCESORIOS EN PULGADAS CUADRO 3/8"**

**FOY**

**20**  
PIEZAS

3/8" 6" 11"

\$PVL



Cantidad	Descripción
9	Dados cortos: de 3/8" a 7/8"
8	Dados largos: de 3/8" a 13/16"
2	Extensiones 2" y 3"
1	Matraca reversible cabeza pera 3/8"

CAJA PLÁSTICA

CÓDIGO	PIEZAS	[E]	LISTA
140438	20	1	\$ 395

**JUEGO DE DADOS Y ACCESORIOS EN PULGADAS CUADRO 3/8"**

**FOY**

**11**  
PIEZAS

3/8" 12" 11"

\$PVL



Cantidad	Descripción
8	Dados cortos: de 3/8" a 13/16"
1	Extensión 3"
1	Matraca reversible cabeza redonda 3/8"
1	Estuche de plástico



CÓDIGO	PIEZAS	[E]	LISTA
140478	11	1	\$ 220

**JUEGO DE DADOS EN PULGADAS CUADRO 3/8"**

**FOY**

**9**  
PIEZAS

3/8" 6" 11"

\$PVL



Cantidad	Descripción
9	Dados cortos: de 3/8" a 7/8"



CÓDIGO	PIEZAS	[E]	LISTA
140435	9	1	\$ 100

**JUEGO DE DADOS EN PULGADAS CUADRO 3/8"**

**Balta**

**9**  
PIEZAS

3/8" 6" 11"

\$PVL



Cantidad	Descripción
9	Dados cortos: de 3/8" a 7/8"



CÓDIGO	PIEZAS	[E]	LISTA
190409	9	1	\$ 80



## DADOS CUADRO 3/8" "JUEGOS MÉTRICOS"

### JUEGO DE DADOS Y ACCESORIOS MÉTRICO CUADRO 3/8"

**10**  
PIEZAS

3/8" 12 mm



Cantidad	Descripción
8	Dados: de 10 mm a 19 mm
1	Matraca reversible cabeza redonda 3/8"
1	Extensión de 3/8" x 3"



CÓDIGO	PIEZAS	[E]	LISTA
A02M	10	1	\$ 372

### JUEGO DE DADOS Y ACCESORIOS MÉTRICOS CUADRO 3/8"

**FOY**

**20**  
PIEZAS

3/8" 6 mm

\$PVL



Cantidad	Descripción
9	Dados cortos: de 9 a 19 mm
8	Dados largos: de 10 a 19 mm
2	Extensiones 2" y 3"
1	Matraca reversible cabeza pera 3/8"

CAJA PLÁSTICA

CÓDIGO	PIEZAS	[E]	LISTA
140437	20	1	\$ 419

### JUEGO DE DADOS MÉTRICOS CUADRO 3/8"

**FOY**

**9**  
PIEZAS

3/8" 6 mm

\$PVL



Cantidad	Descripción
9	Dados cortos: de 10 mm a 19 mm

CÓDIGO	PIEZAS	[E]	LISTA
140436	9	1	\$ 90

## DADOS CUADRO 3/8" "JUEGOS DADOS CON PUNTA"

### JUEGO DE DADOS CON PUNTA HEXAGONAL EN PULGADAS CUADRO 3/8"

**7**  
PIEZAS

3/8" 11"



\* Fabricado en cromo vanadio.

Cantidad	Descripción
7	Dados con punta hexagonal: de 1/8" a 3/8"



CÓDIGO	PIEZAS	[E]	LISTA
F51H00	7	1	\$ 180

### JUEGO DE DADOS CON PUNTA HEXAGONAL MÉTRICO CUADRO 3/8"

**7**  
PIEZAS

3/8" 6 mm



Cantidad	Descripción
7	Dados con punta hexagonal: de 3 mm a 10 mm



CÓDIGO	PIEZAS	[E]	LISTA
F51H00M	7	1	\$ 180

### JUEGO DE DADOS CON PUNTA TORX® CUADRO 3/8"

**10**  
PIEZAS

3/8" 11"



Cantidad	Descripción
10	Dados con punta torx®: de T15 a T60



CÓDIGO	PIEZAS	[E]	LISTA
F5100T	10	1	\$ 260

## DADOS CUADRO 3/8" "CON PUNTA"

### DADOS CON PUNTA TORX® CUADRO 3/8"

3/8" 11"



BF51T40

\* Fabricados en acero cromo vanadio.

CÓDIGO	MEDIDA	[E]	LISTA
BF51T20	T20	6	\$ 26
BF51T27	T27	6	\$ 26
BF51T30	T30	6	\$ 26
BF51T40	T40	6	\$ 26
BF51T45	T45	6	\$ 26
BF51T47	T47	6	\$ 26
BF51T50	T50	6	\$ 26
BF51T55	T55	6	\$ 26
BF51T60	T60	6	\$ 26



Herramientas profesionales  
con la mejor relación  
precio-calidad

[www.urrea.com](http://www.urrea.com)

F: surtekherramientas

SURTEK

D

1

HERRAMIENTAS

100 años GARANTÍA

[www.urrea.com](http://www.urrea.com)

49

**DADOS CUADRO 3/8" "EN PULGADAS"**

**DADOS EN PULGADAS 12 PUNTAS CUADRO 3/8"**



3/8" 12

• Fabricados en acero cromo vanadio.

Tipo 1

Tipo 2

• NORMAS: SAE: AS954; ANSI/ASME: B107.1; FEDERAL: GGG-W-641e, GGG-W-1437

CÓDIGO	MEDIDA	TIPO	[E]	LISTA
F5108	1/4"	1	6	\$ 13
F5110	5/16"	1	6	\$ 13
F5112	3/8"	1	6	\$ 13
F5114	7/16"	1	6	\$ 14
F5116	1/2"	2	6	\$ 14
F5118	9/16"	2	6	\$ 15
F5120	5/8"	2	6	\$ 15
F5122	11/16"	2	6	\$ 19
F5124	3/4"	2	6	\$ 19
F5126	13/16"	2	6	\$ 23
F5128	7/8"	2	6	\$ 26
F5130	15/16"	2	6	\$ 28
F5132	1"	2	6	\$ 30

**DADOS EN PULGADAS 6 PUNTAS CUADRO 3/8"**



3/8" 6

• Fabricados en acero cromo vanadio.

Tipo 1

Tipo 2

• NORMAS: SAE: AS954; ANSI/ASME: B107.1; FEDERAL: GGG-W-641e, GGG-W-1437

CÓDIGO	MEDIDA	TIPO	[E]	LISTA
F5108H	1/4"	1	6	\$ 13
F5110H	5/16"	1	6	\$ 13
F5112H	3/8"	1	6	\$ 13
F5114H	7/16"	1	6	\$ 14
F5116H	1/2"	2	6	\$ 14
F5118H	9/16"	2	6	\$ 15
F5120H	5/8"	2	6	\$ 15
F5122H	11/16"	2	6	\$ 19
F5124H	3/4"	2	6	\$ 19
F5126H	13/16"	2	6	\$ 23
F5128H	7/8"	2	6	\$ 26
F5130H	15/16"	2	6	\$ 28
F5132H	1"	2	6	\$ 30

**DADOS LARGOS EN PULGADAS 6 PUNTAS CUADRO 3/8"**



3/8" 6

• Fabricados en acero cromo vanadio.

Tipo 1

Tipo 2

• NORMAS: SAE: AS954; ANSI/ASME: B107.1; FEDERAL: GGG-W-641e, GGG-W-1437

CÓDIGO	MEDIDA	TIPO	[E]	LISTA
F5112HL	3/8"	1	6	\$ 24
F5114HL	7/16"	1	6	\$ 24
F5116HL	1/2"	2	6	\$ 24
F5118HL	9/16"	2	6	\$ 28
F5120HL	5/8"	2	6	\$ 29
F5122HL	11/16"	2	6	\$ 35
F5124HL	3/4"	2	6	\$ 36
F5126HL	13/16"	2	6	\$ 39
F5128HL	7/8"	2	6	\$ 42

**DADOS EN PULGADAS 6 PUNTAS CUADRO 3/8"**

3/8" 6



Tipo 2



CÓDIGO	MEDIDA	[E]	LISTA
DH3812	3/8"	6	\$ 8
DH3815	15/32"	6	\$ 8
DH3816	1/2"	6	\$ 8.50
DH3818	9/16"	6	\$ 9
DH3822	11/16"	6	\$ 11
DH3824	3/4"	6	\$ 12
DH3826	13/16"	6	\$ 13
DH3828	7/8"	6	\$ 15

**DADOS CUADRO 3/8" "MÉTRICOS"**

**DADOS MÉTRICOS 12 PUNTAS CUADRO 3/8"**



3/8" 12 mm

• Fabricados en acero cromo vanadio.

• NORMAS: SAE: AS954; ANSI/ASME: B107.1; FEDERAL: GGG-W-641e, GGG-W-1437

CÓDIGO	MEDIDA	TIPO	[E]	LISTA
F5107M	7 mm	1	6	\$ 13
F5108M	8 mm	1	6	\$ 13
F5109M	9 mm	1	6	\$ 13
F5110M	10 mm	1	6	\$ 14
F5111M	11 mm	1	6	\$ 14
F5112M	12 mm	2	6	\$ 15
F5113M	13 mm	2	6	\$ 15
F5114M	14 mm	2	6	\$ 16
F5115M	15 mm	2	6	\$ 17
F5116M	16 mm	2	6	\$ 18
F5117M	17 mm	2	6	\$ 19
F5118M	18 mm	2	6	\$ 19
F5119M	19 mm	2	6	\$ 19
F5120M	20 mm	2	6	\$ 23
F5121M	21 mm	2	6	\$ 24
F5122M	22 mm	2	6	\$ 26

**DADOS MÉTRICOS 6 PUNTAS CUADRO 3/8"**



3/8" 6 mm

• Fabricados en acero cromo vanadio.

• NORMAS: SAE: AS954; ANSI/ASME: B107.1; FEDERAL: GGG-W-641e, GGG-W-1437

CÓDIGO	MEDIDA	TIPO	[E]	LISTA
F5106HM	6 mm	1	6	\$ 13
F5107HM	7 mm	1	6	\$ 13
F5108HM	8 mm	1	6	\$ 13
F5109HM	9 mm	1	6	\$ 13
F5110HM	10 mm	1	6	\$ 14
F5111HM	11 mm	1	6	\$ 14
F5112HM	12 mm	2	6	\$ 15
F5113HM	13 mm	2	6	\$ 15
F5114HM	14 mm	2	6	\$ 16
F5115HM	15 mm	2	6	\$ 17
F5116HM	16 mm	2	6	\$ 18
F5117HM	17 mm	2	6	\$ 19
F5118HM	18 mm	2	6	\$ 19
F5119HM	19 mm	2	6	\$ 19
F5120HM	20 mm	2	6	\$ 23
F5121HM	21 mm	2	6	\$ 24
F5122HM	22 mm	2	6	\$ 26

**DADOS LARGOS MÉTRICOS 6 PUNTAS CUADRO 3/8"**



3/8" 6 mm

• Fabricados en acero cromo vanadio.  
• NORMAS: SAE: AS954; ANSI/ASME: B107.1; FEDERAL: GGG-W-641e, GGG-W-1437

Tipo 1

Tipo 2

CÓDIGO	MEDIDA	TIPO	[E]	LISTA
F5110HLM	10 mm	1	6	\$ 24
F5111HLM	11 mm	1	6	\$ 24
F5112HLM	12 mm	2	6	\$ 24
F5113HLM	13 mm	2	6	\$ 24
F5114HLM	14 mm	2	6	\$ 28
F5115HLM	15 mm	2	6	\$ 30
F5116HLM	16 mm	2	6	\$ 29
F5117HLM	17 mm	2	6	\$ 34
F5118HLM	18 mm	2	6	\$ 34
F5119HLM	19 mm	2	6	\$ 35

**DADOS MÉTRICOS 6 PUNTAS CUADRO 3/8"**

**FOY**



Tipo 2

CÓDIGO	MEDIDA	[E]	LISTA
DH3810M	10 mm	6	\$ 8.50
DH3813M	13 mm	6	\$ 9
DH3816M	16 mm	6	\$ 10
DH3817M	17 mm	6	\$ 12
DH3819M	19 mm	6	\$ 13
DH3821M	21 mm	6	\$ 13
DH3822M	22 mm	6	\$ 14

**MATRACA CABEZA DE PERA CON MANGO BIMATERIAL CUADRO 3/8"**



- Fabricada en acero cromo vanadio.
- Sistema Quick Release, facilita la liberación del dado.
- Maneral curvo para mayor comodidad.
- NORMAS: SAE: AS4238; ASME: B-107.10M; FEDERAL: GGG-W-641e, ISO 3315

CÓDIGO	LONGITUD	[E]	LISTA
F5149X	7"	1	\$ 265
<b>Repuesto</b>			
F5149XRK		1	\$ 99

**MATRACA CABEZA DE PERA CUADRO 3/8"**



- 72 dientes, ángulo de recuperación 15°.
- Fabricada en acero cromo vanadio.
- NORMAS: SAE: AS4238; ASME: B-107.10M; FEDERAL: GGG-W-641e, ISO 3315

CÓDIGO	LONGITUD	[E]	LISTA
F5149	7"	3	\$ 230
<b>Repuesto</b>			
F5149RK		1	\$ 97

**MATRACA CABEZA REDONDA CUADRO 3/8"**



- Fabricada en acero cromo vanadio.
- 45 dientes, ángulo de recuperación 8°.
- Cabeza redonda reversible.
- Mango moleteado.
- Acero aleado y tratado térmicamente.
- NORMAS: SAE: AS4238; ASME: B-107.10M; FEDERAL: GGG-W-641e, ISO 3315

CÓDIGO	LONGITUD	[E]	LISTA
5152A	7"	3	\$ 210

**MATRACA TIPO PERA CUADRO 3/8"**



- Fabricada en acero cromo vanadio.
- Mango moleteado antiderrapante.
- Cabeza pequeña para espacios reducidos.

CÓDIGO	CABEZA	[E]	LISTA
140440	Tipo pera	1	\$ 140

**MATRACA TIPO REDONDA CUADRO 3/8"**



- Fabricada en acero cromo vanadio.
- Mango moleteado antiderrapante.
- Cabeza pequeña para espacios reducidos.

CÓDIGO	CABEZA	[E]	LISTA
140439	Tipo redonda	1	\$ 67

**MANGO ARTICULADO CUADRO 3/8"**



- NORMAS: SAE: AS4238; ASME: B-107.10M; FEDERAL: GGG-W-641e, ISO 3315

CÓDIGO	LONGITUD	[E]	LISTA
F5165	8"	1	\$ 84
<b>Repuesto</b>			
F5165RK		1	\$ 19

**BARRA CORREDIZA CUADRO 3/8"**



- Acabado satinado.
- Fabricada en acero cromo vanadio.
- NORMAS: SAE: AS4238; ASME: B-107.10M; FEDERAL: GGG-W-641e, ISO 3315

CÓDIGO	LONGITUD	[E]	LISTA
F5185	8"	3	\$ 99

**EXTENSIONES CUADRO 3/8"**



- Acabado satinado.
- Fabricadas en acero cromo vanadio.
- Permite trabajar en espacios reducidos y profundos.
- NORMAS: SAE: AS4238; ASME: B-107.10M; FEDERAL: GGG-W-641e, ISO 3315

CÓDIGO	LONGITUD	[E]	LISTA
F5160	3"	6	\$ 20
F5161	6"	6	\$ 34

**NUDO UNIVERSAL CUADRO 3/8"**



- Fabricado en acero cromo vanadio.
- Permite giros en ángulo hasta de 65°.
- NORMAS: SAE: AS4238; ASME: B-107.10M; FEDERAL: GGG-W-641e, ISO 3315

CÓDIGO	LONGITUD	[E]	LISTA
103507	1 15/16"	6	\$ 42

**ADAPTADOR DE 3/8" HEMBRA X 1/4" MACHO**



- Fabricado en acero cromo vanadio.
- NORMAS: SAE: AS4238; ASME: B-107.10M; FEDERAL: GGG-W-641e, ISO 3315

CÓDIGO	LONGITUD	[E]	LISTA
F5155	1 13/32"	6	\$ 18

**ADAPTADOR DE 3/8" HEMBRA X 1/2" MACHO**



- Fabricado en acero cromo vanadio.
- NORMAS: SAE: AS4238; ASME: B-107.10M; FEDERAL: GGG-W-641e, ISO 3315

CÓDIGO	LONGITUD	[E]	LISTA
F5153	1"	6	\$ 21

**RACK CON ACCESORIOS 3/8"**

25 PIEZAS



Contenido: Pág. 285

CÓDIGO	DESCRIPCIÓN	[E]	LISTA
126134	Accesorios de 3/8" más exhibidor	1	\$ 3,464

**DADOS CUADRO 1/2" "JUEGOS COMBINADOS"**

**JUEGO DE DADOS Y ACCESORIOS COMBINADO CUADRO 1/2"**

**43**  
PIEZAS

1/2" 12" 11" mm



Cantidad	Descripción
17	Dados: de 3/8" a 1 1/4"
20	Dados: de 10 mm a 32 mm
1	Barra corrediza 1/2" x 9 1/2"
1	Berbiqui 1/2" x 18"
2	Extensiones 1/2" x 5", 1/2" x 10"
1	Nudo universal de 1/2"
1	Matraca de 1/2" reversible

**CAJA METÁLICA**

CÓDIGO	PIEZAS	[E]	LISTA
F10SM	43	1	\$ 1,636

**DADOS CUADRO 1/2" "JUEGOS EN PULGADAS"**

**JUEGO DE DADOS Y ACCESORIOS EN PULGADAS CUADRO 1/2"**

**25**  
PIEZAS

1/2" 12" 11"



Cantidad	Descripción
18	Dados: de 3/8" a 1 1/4"
2	Dados para bujía 5/8", 13/16"
1	Matraca cabeza redonda
1	Barra corrediza
2	Extensiones de 5", 10"
1	Nudo universal

**CAJA PLÁSTICA**

CÓDIGO	PIEZAS	[E]	LISTA
F5800C	25	1	\$ 1,068

**JUEGO DE DADOS Y ACCESORIOS EN PULGADAS CUADRO 1/2"**

**20**  
PIEZAS

1/2" 12" 11"



Cantidad	Descripción
16	Dados: de 3/8" a 1 1/4"
1	Matraca cabeza pera
2	Extensiones de 2 1/2" y 5"
1	Nudo universal

**CAJA PLÁSTICA**

CÓDIGO	PIEZAS	[E]	LISTA
F5800B	20	1	\$ 813

**JUEGO DE DADOS Y ACCESORIOS EN PULGADAS CUADRO 1/2"**

**17**  
PIEZAS

1/2" 12" 11"



Cantidad	Descripción
12	Dados: de 5/16" a 15/16"
1	Dado para bujía 13/16"
1	Matraca cabeza redonda
2	Extensiones de 5", 10"
1	Nudo universal



CÓDIGO	PIEZAS	[E]	LISTA
F5800	17	1	\$ 698

**JUEGO DE DADOS Y ACCESORIOS EN PULGADAS CUADRO 1/2"**

**17**  
PIEZAS

1/2" 12" 11"



Cantidad	Descripción
14	Dados: de 3/8" a 1 1/4"
1	Matraca cabeza redonda
1	Mango articulado
1	Extensión de 5"

**CAJA METÁLICA**

CÓDIGO	PIEZAS	[E]	LISTA
F09S	17	1	\$ 990

**JUEGO DE DADOS Y ACCESORIOS EN PULGADAS CUADRO 1/2"**

**14**  
PIEZAS

1/2" 12" 11"



Cantidad	Descripción
11	Dados: de 3/8" a 1 1/16"
1	Matraca cabeza redonda
1	Barra corrediza
1	Extensión de 5"

**CAJA METÁLICA**

CÓDIGO	PIEZAS	[E]	LISTA
F08S	14	1	\$ 786

**JUEGO DE DADOS Y ACCESORIOS EN PULGADAS CUADRO 1/2"**

**10**  
PIEZAS

1/2" 12" 11"



Cantidad	Descripción
8	Dados: de 3/8" a 13/16"
1	Matraca cabeza redonda
1	Extensión de 5"



CÓDIGO	PIEZAS	[E]	LISTA
A01S	10	1	\$ 469

**JUEGO DE DADOS Y ACCESORIOS EN PULGADAS CUADRO 1/2"**

**FOY**

**16**  
PIEZAS

1/2" 6" 11"

**\$PVL**



Cantidad	Descripción
13	Dados: de 7/16" a 1 1/4"
1	Extensión 5"
1	Mango articulado 15"
1	Matraca cabeza pera 1/2"

**CAJA A COLOR**

CÓDIGO	PIEZAS	[E]	LISTA
140444	16	1	\$ 649

## DADOS CUADRO 1/2" "JUEGOS EN PULGADAS"

### JUEGO DE DADOS EN PULGADAS CUADRO 1/2"

**14**  
PIEZAS



1/2" 12" 11"

Cantidad	Descripción
14	Dados: de 7/16 a 1 1/4"

CAJA PLÁSTICA

CÓDIGO	PIEZAS	E	LISTA
F5800A	14	1	\$ 446

### JUEGO DE DADOS LARGOS EN PULGADAS CUADRO 1/2"

**10**  
PIEZAS



1/2" 6" 11"

Cantidad	Descripción
10	Dados: de 7/16" a 1"

CÓDIGO	PIEZAS	E	LISTA
F5800HL	10	1	\$ 407

### JUEGO DE DADOS EN PULGADAS CUADRO 1/2"

**8**  
PIEZAS



1/2" 12" 11"

Cantidad	Descripción
8	Dados: de 3/8" a 13/16"

CÓDIGO	PIEZAS	E	LISTA
S01S	8	1	\$ 200

### JUEGO DE DADOS EN PULGADAS CUADRO 1/2"

**8**  
PIEZAS



1/2" 6" 11"

\$PVL

Cantidad	Descripción
8	Dados: de 1/2" a 15/16"

CÓDIGO	PIEZAS	E	LISTA
140441	8	6	\$ 140

### JUEGO DE DADOS EN PULGADAS CUADRO 1/2"

**8**  
PIEZAS



1/2" 6" 11"

\$PVL

Cantidad	Descripción
8	Dados: de 1/2" a 15/16"

CÓDIGO	PIEZAS	E	LISTA
190411	8	1	\$ 79

## DADOS CUADRO 1/2" "JUEGOS MÉTRICOS"

### JUEGO DE DADOS Y ACCESORIOS MÉTRICO CUADRO 1/2"

**25**  
PIEZAS



1/2" 12" mm

Cantidad	Descripción
18	Dados: de 10mm a 32mm
2	Dados para buja 5/8", 13/16"
1	Matraca cabeza redonda
1	Barra corrediza
2	Extensiones de 5", 10"
1	Nudo universal

CAJA PLÁSTICA

CÓDIGO	PIEZAS	E	LISTA
F5800CM	25	1	\$ 1,034

### JUEGO DE DADOS Y ACCESORIOS MÉTRICO CUADRO 1/2"

**20**  
PIEZAS



1/2" 12" mm

Cantidad	Descripción
16	Dados: de 10 mm a 32 mm
1	Matraca cabeza pera
2	Extensiones de 2 1/2" y 5"
1	Nudo universal

CAJA PLÁSTICA

CÓDIGO	PIEZAS	E	LISTA
F5800BM	20	1	\$ 798

### JUEGO DE DADOS Y ACCESORIOS MÉTRICO CUADRO 1/2"

**17**  
PIEZAS



1/2" 12" mm

Cantidad	Descripción
11	Dados: de 9 mm a 22 mm
1	Dado para buja 13/16"
1	Matraca cabeza redonda
3	Extensiones de 2 1/2", 5", 10"
1	Nudo universal

CAJA PLÁSTICA

CÓDIGO	PIEZAS	E	LISTA
F5800M	17	1	\$ 689

### JUEGO DE DADOS Y ACCESORIOS MÉTRICO CUADRO 1/2"

**17**  
PIEZAS



1/2" 12" mm

Cantidad	Descripción
14	Dados: de 10 mm a 25 mm
1	Matraca cabeza redonda
1	Mango articulado
1	Extensión de 5"

CAJA METÁLICA

CÓDIGO	PIEZAS	E	LISTA
F09M	17	1	\$ 889

### JUEGO DE DADOS Y ACCESORIOS MÉTRICO CUADRO 1/2"

**14**  
PIEZAS



1/2" 12" mm

Cantidad	Descripción
11	Dados: de 10 mm a 22 mm
1	Matraca cabeza redonda
1	Barra corrediza
1	Extensión de 5"

CAJA METÁLICA

CÓDIGO	PIEZAS	E	LISTA
F08M	14	1	\$ 736

**DADOS CUADRO 1/2" "JUEGOS MÉTRICOS"**

**JUEGO DE DADOS Y ACCESORIOS MÉTRICO CUADRO 1/2"**

**10**  
PIEZAS



1/2" 12 mm



Cantidad	Descripción
8	Dados: de 10 mm a 19 mm
1	Matraca cabeza redonda
1	Extensión de 5"

CÓDIGO	PIEZAS	[E]	LISTA
A01M	10	1	\$ 465

**JUEGO DE DADOS Y ACCESORIOS MÉTRICO CUADRO 1/2"**

**FOY**

**16**  
PIEZAS



1/2" 6 mm

**\$PVL**

**CAJA A COLOR**

Cantidad	Descripción
13	Dados: de 10 mm a 27 mm
1	Extensión 5"
1	Mango articulado 15"
1	Matraca cab. pera 1/2"

CÓDIGO	PIEZAS	[E]	LISTA
140443	16	1	\$ 649

**JUEGO DE DADOS MÉTRICOS CUADRO 1/2"**

**14**  
PIEZAS



1/2" 12 mm

**CAJA PLÁSTICA**

Cantidad	Descripción
14	Dados: de 10 mm a 32 mm

CÓDIGO	PIEZAS	[E]	LISTA
F5800AM	14	1	\$ 416

**JUEGO DE DADOS MÉTRICOS CUADRO 1/2"**

**8**  
PIEZAS



1/2" 12 mm

Cantidad	Descripción
8	Dados: de 10 mm a 19 mm

CÓDIGO	PIEZAS	[E]	LISTA
S01M	8	1	\$ 196

**JUEGO DE DADOS MÉTRICOS CUADRO 1/2"**

**FOY**

**8**  
PIEZAS



1/2" 6 mm

**\$PVL**

Cantidad	Descripción
8	Dados: de 13 mm a 24 mm

CÓDIGO	PIEZAS	[E]	LISTA
140442	8	1	\$ 140

**DADOS CUADRO 1/2" "JUEGOS DE DADOS CON PUNTA"**

**JUEGO DE DADOS CON PUNTA HEXAGONAL EN PULGADAS CUADRO 1/2"**

**7**  
PIEZAS



1/2" 6 mm

**RACK**

Cantidad	Descripción
7	Dados con punta hexagonal: de 1/4" a 5/8"

CÓDIGO	PIEZAS	[E]	LISTA
F58H01	7	1	\$ 329

**JUEGO DE DADOS CON PUNTA HEXAGONAL MÉTRICOS CUADRO 1/2"**

**6**  
PIEZAS



1/2" 6 mm

**RACK**

Cantidad	Descripción
6	Dados con punta hexagonal: de 6 mm a 17 mm

CÓDIGO	PIEZAS	[E]	LISTA
F58H01M	6	1	\$ 299

**JUEGO DE DADOS CON PUNTA TORX® CUADRO 1/2"**

**7**  
PIEZAS



1/2" 6 mm

**RACK**

Cantidad	Descripción
7	Dados con punta torx: de T20 a T55

CÓDIGO	PIEZAS	[E]	LISTA
F5801T	7	1	\$ 309

**JUEGO DE DADOS CON PUNTA LARGA TORX® CUADRO 1/2"**

**4**  
PIEZAS



1/2" 6 mm



Cantidad	Descripción
4	Dados con punta torx: de T40 a T55

CÓDIGO	PIEZAS	[E]	LISTA
F5800TL	4	1	\$ 225

**JUEGO DE DADOS CON PUNTA TORX® CUADRO 1/2"**

**4**  
PIEZAS



1/2" 6 mm



Cantidad	Descripción
4	Dados con punta torx: de T40 a T55

CÓDIGO	PIEZAS	[E]	LISTA
F5800T	4	1	\$ 199





**DADOS MÉTRICOS 6 PUNTAS CUADRO 1/2"**



Tipo 1 Tipo 2

- Fabricados en acero cromo vanadio.
- Boca hexagonal que ofrece mayor área de contacto con el tornillo o tuerca.
- NORMAS: SAE: AS954; ASME: B107.1; FEDERAL: GGG-W-641e, GGG-W-1437



CÓDIGO	MEDIDA	TIPO	[E]	LISTA
F5810HM	10 mm	1	6	\$ 20
F5811HM	11 mm	1	6	\$ 21
F5812HM	12 mm	1	6	\$ 21
F5813HM	13 mm	1	6	\$ 21
F5814HM	14 mm	1	6	\$ 21
F5815HM	15 mm	2	6	\$ 21
F5816HM	16 mm	2	6	\$ 21
F5817HM	17 mm	2	6	\$ 21
F5818HM	18 mm	2	6	\$ 24
F5819HM	19 mm	2	6	\$ 24

**DADOS LARGOS MÉTRICOS 6 PUNTAS CUADRO 1/2"**



Tipo 1 Tipo 2

- Fabricados en acero cromo vanadio.
- Diseñados para entrar en lugares profundos.
- NORMAS: SAE: AS954; ASME: B107.1; FEDERAL: GGG-W-641e, GGG-W-1437



CÓDIGO	MEDIDA	TIPO	[E]	LISTA
F5810HLM	10 mm	1	6	\$ 39
F5811HLM	11 mm	1	6	\$ 39
F5813HLM	13 mm	1	6	\$ 39
F5815HLM	15 mm	2	6	\$ 40
F5816HLM	16 mm	2	6	\$ 40
F5817HLM	17 mm	2	6	\$ 41
F5818HLM	18 mm	2	6	\$ 41
F5819HLM	19 mm	2	6	\$ 41
F5830HLM	30 mm	2	6	\$ 125
F5832HLM	32 mm	2	6	\$ 129
F5834HLM	34 mm	2	6	\$ 159
F5836HLM	36 mm	2	6	\$ 185

**DADOS DE IMPACTO MÉTRICOS 6 PUNTAS CUADRO 1/2"**



Tipo 1 Tipo 2

- Fabricados en acero cromo vanadio.
- Paredes más gruesas que permiten a los dados resistir los esfuerzos de impacto a los que son sometidos.
- Recubrimiento pavonado.
- Para uso rudo o pistola neumática.
- NORMA: ASME B 107.2M



CÓDIGO	MEDIDA	TIPO	[E]	LISTA
S7810HM	10 mm	1	6	\$ 39
S7811HM	11 mm	1	6	\$ 39
S7812HM	12 mm	1	6	\$ 39
S7813HM	13 mm	1	6	\$ 39
S7814HM	14 mm	1	6	\$ 39
S7815HM	15 mm	1	6	\$ 39
S7816HM	16 mm	2	6	\$ 39
S7817HM	17 mm	2	6	\$ 44
S7818HM	18 mm	2	6	\$ 46
S7819HM	19 mm	2	6	\$ 48
S7822HM	22 mm	2	6	\$ 50

D

1

HERRAMIENTAS

**DADOS LARGOS DE IMPACTO MÉTRICOS 6 PUNTAS CUADRO 1/2"**



Fabricados en acero Cr-Mo. Terminado fosfatizado. Con barrenado y ranura para colocar o-ring o usar accesorios con perno o balín. Gran resistencia al torque, superan. Resisten al torque más de 150% que lo especificado en la norma ASME.



CÓDIGO	MEDIDA	LONGITUD	TIPO	[E]	LISTA
S7810HLM	10 mm	3 3/16"	1	1	\$ 62
S7811HLM	11 mm	3 3/16"	1	1	\$ 62
S7812HLM	12 mm	3 3/16"	1	1	\$ 62
S7813HLM	13 mm	3 3/16"	1	1	\$ 62
S7814HLM	14 mm	3 3/16"	1	1	\$ 62
S7815HLM	15 mm	3 3/16"	1	1	\$ 64
S7816HLM	16 mm	3 3/16"	2	1	\$ 64
S7817HLM	17 mm	3 3/16"	2	1	\$ 65
S7818HLM	18 mm	3 3/16"	2	1	\$ 65
S7819HLM	19 mm	3 3/16"	2	1	\$ 65
S7822HLM	22 mm	3 3/16"	2	1	\$ 79

**DADOS MÉTRICOS 6 PUNTAS CUADRO 1/2"**



Tipo 2



CÓDIGO	MEDIDA	TIPO	[E]	LISTA
DH1213M	13 mm	1	1	\$ 12
DH1214M	14 mm	2	1	\$ 12
DH1215M	15 mm	2	1	\$ 12
DH1217M	17 mm	2	1	\$ 12
DH1218M	18 mm	2	1	\$ 13

**DADOS CUADRO 1/2" "ACCESORIOS"**

**MATRACA CABEZA DE PERA CON MANGO BIMATERIAL CUADRO 1/2"**



F5849XRK

- Fabricada en acero cromo vanadio.
- Sistema Quick Release, facilita la liberación del dado.
- Mango curvo para mayor comodidad.
- NORMAS: SAE: AS4238; ASME: B-107.10M; FEDERAL: GGG-W-641e, ISO 3315

CÓDIGO	LONGITUD	[E]	LISTA
F5849X	9 3/4"	1	\$ 335
<b>Repuesto</b>			
F5849XRK		1	\$ 115

**MATRACA CABEZA DE PERA CUADRO 1/2"**



F5849RK

- Fabricada en acero cromo vanadio.
- Sistema Quick Release, facilita la liberación del dado.
- NORMAS: SAE: AS4238; ASME: B-107.10M; FEDERAL: GGG-W-641e, ISO 3315



CÓDIGO	LONGITUD	[E]	LISTA
F5849	10 1/8"	6	\$ 270
<b>Repuesto</b>			
F5849RK		1	\$ 110

**MATRACA CABEZA REDONDA CUADRO 1/2"**



- Fabricada en acero cromo vanadio.
- 45 dientes, ángulo de recuperación 8°.
- NORMAS: SAE: AS4238; ASME: B-107.10M; FEDERAL: GGG-W-641e, ISO 3315



CÓDIGO	LONGITUD	[E]	LISTA
F5852A	10"	6	\$ 245

**MATRACA CABEZA DE PERA CUADRO 1/2"**



- Fabricada en acero al carbón.

CÓDIGO	LONGITUD	[E]	LISTA
140446	9 1/2"	1	\$ 162

**MATRACA CABEZA REDONDA CUADRO 1/2"**



\$ PVL 1/2"



• Fabricada en acero al carbón.

CÓDIGO	LONGITUD	E	LISTA
140445	9 1/4"	1	\$ 99

**MANGOS ARTICULADOS CUADRO 1/2"**

1/2"



- Fabricados en acero al cromo vanadio.
- NORMAS: SAE: AS4238; ASME: B-107.10M; FEDERAL: GGG-W-641e, ISO 3315

GRANEL

CÓDIGO	LONGITUD	E	LISTA
F5867	15 3/4"	1	\$ 139
F5868	17 7/8"	1	\$ 149

Repuesto

F5868RK	1	\$ 32
---------	---	-------

**MANGO "L" CUADRO 1/2"**

1/2"



- Fabricado en acero al cromo vanadio.
- Acabado satinado.
- NORMAS: SAE: AS4238; ASME: B-107.10M; FEDERAL: GGG-W-641e, ISO 3315

GRANEL

CÓDIGO	LONGITUD	E	LISTA
F5886	9"	6	\$ 75

**BARRA CORREDIZA CUADRO 1/2"**

1/2"



- Fabricada en acero al cromo vanadio.
- Acabado satinado.
- NORMAS: SAE: AS4238; ASME: B-107.10M; FEDERAL: GGG-W-641e, ISO 3315

GRANEL

CÓDIGO	LONGITUD	E	LISTA
F5885	9 1/2"	6	\$ 80

**BERBIQUÍ CUADRO 1/2"**

1/2"



- Fabricado en acero al cromo vanadio.
- Acabado satinado.
- NORMAS: SAE: AS4238; ASME: B-107.10M; FEDERAL: GGG-W-641e, ISO 3315

GRANEL

CÓDIGO	LONGITUD	E	LISTA
F5880	18"	1	\$ 120

**EXTENSIONES CUADRO 1/2"**

1/2"



- Fabricadas en acero cromo vanadio
- Acabado satinado.
- Permiten trabajar en espacios reducidos y profundos.
- NORMAS: SAE: AS4238; ASME: B-107.10M; FEDERAL: GGG-W-641e, ISO 3315

GRANEL

CÓDIGO	LONGITUD	E	LISTA
F5860	2 1/2"	6	\$ 29
F5861	5"	6	\$ 39
F5863	10"	6	\$ 69

**EXTENSIÓN DE IMPACTO CUADRO 1/2"**

1/2"



- Fabricada en acero cromo vanadio
- Acabado fosfatizado.
- NORMAS: SAE: AS4238; ASME: B-107.10M; FEDERAL: GGG-W-641e, ISO 3315

GRANEL

CÓDIGO	LONGITUD	E	LISTA
S7861	5"	6	\$ 65

**ADAPTADOR DE 1/2" HEMBRA A 3/8" MACHO**

1/2"



- Fabricado en acero cromo vanadio.
- NORMAS: SAE: AS4238; ASME: B-107.10M; FEDERAL: GGG-W-641e, ISO 3315

GRANEL

CÓDIGO	LONGITUD	E	LISTA
F5854	15/16"	1	\$ 23

**ADAPTADOR DE 1/2" HEMBRA A 3/4" MACHO**

1/2"



- Fabricado en acero cromo vanadio.
- Vértices redondeados para acople rápido.
- NORMAS: SAE: AS4238; ASME: B-107.10M; FEDERAL: GGG-W-641e, ISO 3315

GRANEL

CÓDIGO	LONGITUD	E	LISTA
F5953	1 9/16"	1	\$ 55

**NUDO UNIVERSAL CUADRO 1/2"**

1/2"



- Fabricado en acero cromo vanadio.
- Permite giros en ángulo de hasta de 65°.
- NORMAS: SAE: AS4238; ASME: B-107.10M; FEDERAL: GGG-W-641e, ISO 3315

GRANEL

CÓDIGO	LONGITUD	E	LISTA
104915	2 5/8"	6	\$ 55

**EXHIBIDOR CON DADOS DE 3/8" Y 1/2"**

277 PIEZAS



Contenido: Pág. 285

CÓDIGO	DESCRIPCIÓN	E	LISTA
126094	Dados cortos y largos más exhibidor	1	\$ 8,601

**RACK CON ACCESORIOS 1/2"**

25 PIEZAS



Contenido: Pág. 286

CÓDIGO	DESCRIPCIÓN	E	LISTA
126135	Accesorios de 1/2" más exhibidor	1	\$ 3,384

**DADOS CUADRO 3/4" "JUEGOS EN PULGADAS"**

**JUEGO DE DADOS Y ACCESORIOS CUADRO 3/4" CAJA METÁLICA**

**23**  
PIEZAS

3/4" 12 11



Cantidad	Descripción
17	Dados: de 3/4" a 1 13/16"
1	Matraca reversible cabeza pera
1	Mango "L" 16"
1	Mango articulado 20°
1	Extension 8"
1	Extension 16"
1	Caja Metálica

**CAJA METÁLICA**

CÓDIGO	PIEZAS	[E]	LISTA
105605	23	1	\$ 3,671

**JUEGO DE DADOS Y ACCESORIOS CUADRO 3/4" CAJA METÁLICA**

**12**  
PIEZAS

3/4" 12 11



Cantidad	Descripción
8	Dados: de 1 1/16" a 1 3/4"
1	Matraca reversible cabeza pera
1	Extension 8"
1	Barra 18"
1	Caja metálica

**CAJA METÁLICA**

CÓDIGO	PIEZAS	[E]	LISTA
105604	12	1	\$ 2,188

**JUEGO DE DADOS EN PULGADAS CUADRO 3/4"**

**8**  
PIEZAS

3/4" 6 11



Cantidad	Descripción
8	Dados: de 1 1/16" a 1 13/16"

**CHAROLA METÁLICA**

CÓDIGO	PIEZAS	[E]	LISTA
F598	8	1	\$ 919

**DADOS CUADRO 3/4" "EN PULGADAS"**

**DADOS EN PULGADAS 12 PUNTAS CUADRO 3/4"**



Tipo 1



Tipo 2



Tipo 3

3/4" 12 11

• Fabricados en acero al cromo vanadio.

• NORMAS: SAE: AS954; ASME: B107.1; FEDERAL: GGG-W-641e, GGG-W-1437

CÓDIGO	MEDIDA	TIPO	[E]	LISTA
F5924	3/4"	1	6	\$ 77
F5926	13/16"	1	6	\$ 77
F5928	7/8"	2	6	\$ 80
F5930	15/16"	2	6	\$ 82
F5932	1"	2	6	\$ 85
F5934	1 1/16"	2	6	\$ 89
F5936	1 1/8"	3	6	\$ 94
F5938	1 3/16"	3	6	\$ 99
F5940	1 1/4"	3	6	\$ 103
F5942	1 5/16"	3	6	\$ 106

CÓDIGO	MEDIDA	TIPO	[E]	LISTA
F5944	1 3/8"	3	6	\$ 115
F5946	1 7/16"	3	6	\$ 125
F5948	1 1/2"	3	6	\$ 129
F5950	1 9/16"	3	6	\$ 145
F5952	1 5/8"	3	6	\$ 153
F5954	1 11/16"	3	6	\$ 158
F5956	1 3/4"	3	6	\$ 165
F5958	1 13/16"	3	6	\$ 175
F5960	1 7/8"	3	6	\$ 190
F5964	2"	3	6	\$ 205

**DADOS EN PULGADAS 6 PUNTAS CUADRO 3/4"**

3/4" 6 11



Tipo 2



Tipo 3

• Fabricados en acero al cromo vanadio.  
• Boca hexagonal que ofrece mayor área de contacto con el tornillo o tuerca.  
• NORMAS: SAE: AS954; ASME: B107.1; FEDERAL: GGG-W-641e, GGG-W-1437

CÓDIGO	MEDIDA	TIPO	[E]	LISTA
F5930H	1 5/16"	2	3	\$ 82
F5934H	1 1/16"	2	3	\$ 89
F5936H	1 1/8"	3	3	\$ 94
F5938H	1 3/16"	3	3	\$ 99
F5940H	1 1/4"	3	3	\$ 103
F5942H	1 5/16"	3	3	\$ 106
F5946H	1 7/16"	3	3	\$ 125

CÓDIGO	MEDIDA	TIPO	[E]	LISTA
F5948H	1 1/2"	3	3	\$ 129
F5950H	1 9/16"	3	3	\$ 145
F5952H	1 5/8"	3	3	\$ 153
F5954H	1 11/16"	3	3	\$ 158
F5958H	1 13/16"	3	3	\$ 175
F5960H	1 7/8"	3	3	\$ 190
F5964H	2"	3	3	\$ 205

**DADOS LARGOS EN PULGADAS 6 PUNTAS CUADRO 3/4"**

3/4" 6 11



Tipo 3

• Fabricados en acero al cromo vanadio.  
• NORMAS: SAE: AS954; ASME: B107.1; FEDERAL: GGG-W-641e, GGG-W-1437

CÓDIGO	MEDIDA	TIPO	[E]	LISTA
F5938HL	1 3/16"	3	3	\$ 189
F5940HL	1 1/4"	3	3	\$ 199
F5942HL	1 5/16"	3	3	\$ 205
F5946HL	1 7/16"	3	3	\$ 220

## DADOS CUADRO 3/4" "ACCESORIOS"

### MATRACA CABEZA DE PERA CUADRO 3/4"



- Fabricada en acero cromo vanadio.
- Sistema Quick Release, facilita la liberación del dado.
- 24 dientes, ángulo de recuperación 15°.
- Fabricado en acero al cromo vanadio.

• NORMAS: SAE: AS4238; ASME: B-107.10M; FEDERAL: GGG-W-641e, ISO 3315

**GRANEL**

CÓDIGO	LONGITUD	[E]	LISTA
F5949	20"	1	\$ 899

### MANGO ARTICULADO CUADRO 3/4"



- Fabricado en acero al cromo vanadio.
- Permite giros de hasta 180°.

• NORMAS: SAE: AS4238; ASME: B-107.10M; FEDERAL: GGG-W-641e, ISO 3315

**GRANEL**

CÓDIGO	LONGITUD	[E]	LISTA
F5968	20"	1	\$ 399
<b>Repuesto</b>			
F5968RK		1	\$ 69

### MANGO "L" CUADRO 3/4"



- Acabado satinado.
- Fabricado en acero al cromo vanadio.
- NORMAS: SAE: AS954; ASME: B107.1; FEDERAL: GGG-W-641e, GGG-W-1437

**GRANEL**

CÓDIGO	LONGITUD	[E]	LISTA
F5986	16"	1	\$ 279

### BARRA CORREDIZA DE 3/4"



- Acabado satinado.
- Fabricada en acero al cromo vanadio.
- NORMAS: SAE: AS4238; ASME: B-107.10M; FEDERAL: GGG-W-641e, ISO 3315

**GRANEL**

CÓDIGO	LONGITUD	[E]	LISTA
F5985	18"	1	\$ 265

### EXTENSIONES CUADRO 3/4"



- Acabado satinado.
- Fabricadas en acero al cromo vanadio.
- NORMAS: SAE: AS954; ASME: B107.1; FEDERAL: GGG-W-641e, GGG-W-1437

**GRANEL**

CÓDIGO	LONGITUD	[E]	LISTA
F5959	4"	1	\$ 119
F5961	8"	1	\$ 155
F5963	16"	1	\$ 259

### ADAPTADOR DE 3/4" HEMBRA A 1/2" MACHO



- Fabricado en acero al cromo vanadio.
- Vértices redondeados para acople rápido.
- NORMAS: SAE: AS4238; ASME: B-107.10M; FEDERAL: GGG-W-641e, ISO 3315

**GRANEL**

CÓDIGO	LONGITUD	[E]	LISTA
F5853	2 1/6"	6	\$ 56

### RACK CON ACCESORIOS 3/4"

**13**  
PIEZAS



Contenido: Pág. 286

CÓDIGO	DESCRIPCIÓN	[E]	LISTA
126136	Accesorios de 3/4" más exhibidor	1	\$ 6,322

## DESTAPACAÑOS MANUALES

### DESTAPACAÑOS MANUALES



- Tipo pistola

CÓDIGO	LONGITUD	[E]	LISTA
121024	4.5 mts	1	\$ 135
121023	7.6 mts	1	\$ 220

**GRANEL**

### DESTAPACAÑOS

**FOY**

DESTAPACAÑOS  
ELÉCTRICOS  
PÁGINA 171



- Medida mango: 15.5 cm

**GRANEL**

CÓDIGO	CONO	[E]	LISTA
143325	6"	6	\$ 35

**DESTORNILLADORES BIMATERIAL**



Los destornilladores bimaternal SURTEK cuentan con:

- Mango bimaternal ergonómico.
- Mango de dos componentes: amarillo de alto impacto y negro antiderrapante.
- Barra fabricada de acero aleado con doble tratamiento térmico.
- Diseño de mango más robusto que se adapta mejor a la mano y que permite incrementar considerablemente el torque.

**JUEGOS DE DESTORNILLADORES BIMATERIAL**

**10** **PIEZAS**



D200A

Cantidad	Descripción
2	Cabinet: 3/16" x 6" y 1/8" x 2 1/2"
4	Phillips®: #1x3", #2x4", #2x1 3/8" y #0x2 1/2"
3	Estándar: 3/16" x 4", 1/4" x 4" y 1/4" x 1 1/2"
1	Estándar Barra Cuadrada: de 5/16" x 6"

**6** **PIEZAS**



D200B

Cantidad	Descripción
1	Cabinet: 3/16" x 4"
2	Phillips®: #1x3" y #2x4"
2	Estándar: 3/16" x 4" y 5/16" x 6"
1	Estándar Barra Cuadrada: de 1/4" x 6"

**5** **PIEZAS**



D200C

Cantidad	Descripción
2	Cabinet: 1/8" x 4" y 3/16" x 4"
2	Phillips®: #1x3" y #2x4"
1	Estándar: 1/4" x 4"

**ESTUCHE**

CÓDIGO	PIEZAS	[E]	LISTA
D200A	10	1	\$ 306

CÓDIGO	PIEZAS	[E]	LISTA
D200B	6	1	\$ 211

CÓDIGO	PIEZAS	[E]	LISTA
D200C	5	1	\$ 146

**DESTORNILLADORES BIMATERIAL DE PUNTA ESTÁNDAR BARRA REDONDA**



D206

CÓDIGO	MEDIDA DE BARRA	[E]	LISTA
D202	3/16" x 4"	3	\$ 29
D204	1/4" x 4"	3	\$ 34
D216	1/4" x 6"	3	\$ 36
D206	5/16" x 6"	3	\$ 46
D205	5/16" x 8"	3	\$ 58
D220	5/16" x 10"	3	\$ 59
D208	3/8" x 8"	3	\$ 63

**D**

**1**

**HERRAMIENTAS**

**DESTORNILLADORES BIMATERIAL DE PUNTA CABINET BARRA REDONDA**



D232

CÓDIGO	MEDIDA DE BARRA	[E]	LISTA
D232	1/8" x 4"	3	\$ 22
D224	3/16" x 4"	3	\$ 31
D234	3/16" x 6"	3	\$ 33
D235	3/16" x 8"	3	\$ 35
D230	1/4" x 10"	3	\$ 50

**DESTORNILLADORES BIMATERIAL DE PUNTA ESTÁNDAR BARRA CUADRADA**



D266

CÓDIGO	MEDIDA DE BARRA	[E]	LISTA
D264	1/4" x 4"	3	\$ 39
D269	1/4" x 6"	3	\$ 49
D266	5/16" x 6"	3	\$ 59

**DESTORNILLADORES BIMATERIAL DE PUNTA PHILLIPS® BARRA REDONDA**



D240

CÓDIGO	PUNTA	MED. DE BARRA	[E]	LISTA
D240	#0	1/8" x 4"	3	\$ 25
D241	#0	1/8" x 6"	3	\$ 26
D243	#1	3/16" x 3"	3	\$ 28
D247	#1	3/16" x 4"	3	\$ 29
D249	#1	3/16" x 6"	3	\$ 31
D244	#1	3/16" x 8"	3	\$ 34
D245	#2	1/4" x 4"	3	\$ 34
D251	#2	1/4" x 6"	3	\$ 38
D248	#2	1/4" x 8"	3	\$ 46
D246	#3	5/16" x 6"	3	\$ 47
D254	#4	3/8" x 8"	3	\$ 68

**DESTORNILLADORES BIMATERIAL TIPO TROMPO BARRA REDONDA**



D252

D271

CÓDIGO	PUNTA	MED. DE BARRA	[E]	LISTA
D252	Plana	1/4" x 1 1/2"	3	\$ 29
D271	Phillips®	(#2) 1/4" x 1 3/8"	3	\$ 29

**DESTORNILLADORES BIMATERIAL MINIATURA BARRA REDONDA**



D222

D242

CÓDIGO	PUNTA	MED. DE BARRA	[E]	LISTA
D222	Plana	1/8" x 2 1/2"	3	\$ 20
D242	Phillips®	(#0) 1/8" x 2 1/2"	3	\$ 25

**RACK CON DESTORNILLADORES**

**97** **PIEZAS**



Contenido: Pág. 286

CÓDIGO	DESCRIPCIÓN	[E]	LISTA
126157	Destornilladores serie 200 más exhibidor	1	\$ 3,879

# DESTORNILLADORES AZULES



- Nuevo diseño más moderno y más cómodo, permitiendo apretar y aflojar tornillos con mayor facilidad.
- Barra de acero templado de cromo vanadio que evita deformaciones prematura de su punta.

- Gran resistencia a la corrosión por su barra con doble capa de cromo-níquel.
- Mango de acetato de alta resistencia
- Excede la norma: ASME B107.30

**SURTEK**

**D**

**1**

**HERRAMIENTAS**

## JUEGOS DE DESTORNILLADORES AZULES

**10**  
PIEZAS



D02P

Cantidad	Descripción
2	Cabinet: de 3/16" x 6", 1/8" x 2 1/2"
4	Phillips®: de #0 x 2 1/2", #1 x 3", #2 x 1 3/8" y #2 x 4"
3	Estándar: de 3/16" x 4", 1/4" x 1 1/2" y 1/4" x 4"
1	Estándar Barra Cuadrada: de 5/16" x 6"

CÓDIGO	PIEZAS	[E]	LISTA
D02P	10	1	\$ 292

**6**  
PIEZAS



DC007P

Cantidad	Descripción
1	Cabinet: de 3/16" x 4"
2	Phillips®: de #1 x 3", #2 x 4"
2	Estándar: de 3/16" x 4" y 5/16" x 6"
1	Estándar Barra Cuadrada: de 1/4" x 6"

CÓDIGO	PIEZAS	[E]	LISTA
DC007P	6	1	\$ 204

**5**  
PIEZAS



D01P

Cantidad	Descripción
2	Cabinet: de 3/16" x 4" y 1/8" x 4"
2	Phillips®: de #1 x 3", #2 x 4"
1	Estándar: de 1/4" x 4"

**ESTUCHE**

CÓDIGO	PIEZAS	[E]	LISTA
D01P	5	1	\$ 141

### DESTORNILLADORES AZULES DE PUNTA ESTÁNDAR BARRA REDONDA



D305

• NORMAS: FEDERAL GG-S121-C, ASME B107.15, NOM 0-85

CÓDIGO	MEDIDA DE BARRA	[E]	LISTA
D302	3/16" x 4"	6	\$ 28
D304	1/4" x 4"	6	\$ 33
D316	1/4" x 6"	6	\$ 35
D306	5/16" x 6"	6	\$ 44
D305	5/16" x 8"	6	\$ 56
D320	5/16" x 10"	6	\$ 57
D308	3/8" x 8"	6	\$ 60
D309	3/8" x 12"	6	\$ 95

### DESTORNILLADORES AZULES DE PUNTA CABINET BARRA REDONDA



D335

• NORMAS: FEDERAL GG-S121-C, ASME B107.15, NOM 0-85

CÓDIGO	MEDIDA DE BARRA	[E]	LISTA
D321	1/8" x 3"	6	\$ 20
D332	1/8" x 4"	6	\$ 21
D325	1/8" x 6"	6	\$ 22
D327	1/8" x 8"	6	\$ 23
D326	3/16" x 4"	6	\$ 30
D334	3/16" x 6"	6	\$ 32
D335	3/16" x 8"	6	\$ 34
D330	1/4" x 10"	6	\$ 48
D336	1/4" x 12"	6	\$ 52

### DESTORNILLADORES AZULES DE PUNTA ESTÁNDAR BARRA CUADRADA



D369

• NORMAS: FEDERAL GG-S121-C, ASME B107.15, NOM 0-85

CÓDIGO	MEDIDA DE BARRA	[E]	LISTA
D364	1/4" x 4"	6	\$ 35
D369	1/4" x 6"	6	\$ 45
D366	5/16" x 6"	6	\$ 49
D363	5/16" x 10"	6	\$ 58
D368	3/8" x 8"	6	\$ 65
D365	3/8" x 10"	6	\$ 75
D367	3/8" x 12"	6	\$ 83

### DESTORNILLADORES AZULES DE PUNTA PHILLIPS® BARRA REDONDA

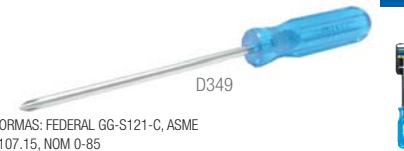

D349

• NORMAS: FEDERAL GG-S121-C, ASME B107.15, NOM 0-85

CÓDIGO	PUNTA	MED. DE BARRA	[E]	LISTA
D340	#0	1/8" x 4"	6	\$ 24
D341	#0	1/8" x 6"	6	\$ 25
D381	#0	1/8" x 8"	6	\$ 26
D343	#1	3/16" x 3"	6	\$ 27
D347	#1	3/16" x 4"	6	\$ 28
D349	#1	3/16" x 6"	6	\$ 30
D344	#1	3/16" x 8"	6	\$ 33
D350	#1	3/16" x 10"	6	\$ 34
D345	#2	1/4" x 4"	6	\$ 33
D351	#2	1/4" x 6"	6	\$ 37
D348	#2	1/4" x 8"	6	\$ 44
D353	#2	1/4" x 12"	6	\$ 50
D346	#3	5/16" x 6"	6	\$ 45
D354	#4	3/8" x 8"	6	\$ 65

### DESTORNILLADORES AZULES TIPO TROMPO BARRA REDONDA



D352

D371

• NORMAS: FEDERAL GG-S121-C, ASME B107.15, NOM 0-85

CÓDIGO	PUNTA	MED. DE BARRA	[E]	LISTA
D352	Plana	1/4" x 1 1/2"	6	\$ 28
D371	Phillips®	(#2) 1/4" x 1 3/8"	6	\$ 28

### DESTORNILLADORES AZULES MINIATURA BARRA REDONDA



D322

D342

• NORMAS: FEDERAL GG-S121-C, ASME B107.15, NOM 0-85

CÓDIGO	PUNTA	MED. DE BARRA	[E]	LISTA
D322	Plana	1/8" x 2 1/2"	6	\$ 19
D342	Phillips®	(#0) 1/8" x 2 1/2"	6	\$ 24

**100**  
AÑOS  
GARANTÍA

**DESTORNILLADORES AZULES**

**JUEGO DE DESTORNILLADORES AZULES DE CAJA EN PULGADAS**

**6**  
PIEZAS



Cantidad	Descripción
6	Destornilladores de caja de 3/16", 1/4", 5/16", 3/8", 7/16" y 1/2"

- Largo de Barra 3".
- NORMAS: FEDERAL GG-S121-C, ASME B107.15, NOM 0-85

**ESTUCHE**

CÓDIGO	PIEZAS	[E]	LISTA
D3500S	6	1	\$ 244

**DESTORNILLADORES AZULES DE CAJA EN PULGADAS**



D3510



- NORMAS: FEDERAL GG-S121-C, ASME B107.15, NOM 0-85

CÓDIGO	MEDIDA DE BARRA	[E]	LISTA
D3506	3/16" x 3"	6	\$ 42
D3508	1/4" x 3"	6	\$ 42
D3510	5/16" x 3"	6	\$ 42
D3512	3/8" x 3"	6	\$ 45
D3514	7/16" x 3"	6	\$ 45
D3516	1/2" x 3"	6	\$ 45

**DESTORNILLADOR AZUL PARA PUNTAS INTERCAMBIABLES CUADRO 1/4"**



- NORMAS: FEDERAL GG-S121-C, ASME B107.15, NOM 0-85

CÓDIGO	MEDIDA DE BARRA	[E]	LISTA
D300	1/4" x 3"	6	\$ 65

**RACK CON DESTORNILLADORES**

**97**  
PIEZAS



Contenido: Pág. 286

CÓDIGO	DESCRIPCIÓN	[E]	LISTA
126137	Destornilladores serie 300 más exhibidor	1	\$ 3,743

**DESTORNILLADORES AMARILLOS**

**JUEGO DE DESTORNILLADORES DIELECTRICOS 1000 V AMARILLOS**

**5**  
PIEZAS



CÓDIGO	Punta	Medida
D401V	Phillips® No.1	
D402V	Phillips® No.2	
D414V	Cabinet	5/32"
D415V	Cabinet	7/32"
D416V	Cabinet	1/4"

- Inyectados con polipropileno de alta resistencia.
- Barra con aislamiento dieléctrico.
- Barra de acero cromo vanadio.
- Ideales para trabajos en partes con voltajes vivos de hasta 1000 V (AC) ó 1550 V (DC).

CÓDIGO	PIEZAS	[E]	LISTA
D4V	5	1	\$ 213

**DESTORNILLADORES DIELECTRICOS 1000 V AMARILLOS**



D402V

- Inyectados con polipropileno de alta resistencia.
- Barra con aislamiento dieléctrico.
- Barra de acero cromo vanadio.
- Ideales para trabajos en partes con voltajes vivos de hasta 1000 V (AC) ó 1550 V (DC).

**GRANEL**

CÓDIGO	TIPO DE PUNTA	MEDIDA DE BARRA	[E]	LISTA
D401V	Phillips®	No. 1	6	\$ 40
D402V	Phillips®	No. 2	6	\$ 51
D414V	Cabinet	5/32"	6	\$ 36
D415V	Cabinet	7/32"	6	\$ 45
D416V	Cabinet	1/4"	6	\$ 55

**JUEGO DE DESTORNILLADORES AMARILLOS DE GOLPE**

**8**  
PIEZAS



Cantidad	Descripción
4	Estándar Barra Cuadrada: de 3/16" x 3", 1/4" x 4", 1/4" x 6", 5/16" x 8"
4	Phillips® Barra Cuadrada: de #1 x 3", #2 x 4", #2 x 6", #3 x 8"



**ESTUCHE**

CÓDIGO	PIEZAS	[E]	LISTA
D400G	8	1	\$ 384

**DESTORNILLADORES AMARILLOS DE GOLPE DE PUNTA ESTÁNDAR**



D403G

- Barra cuadrada permite el uso de una llave para incrementar torque.
- La zona de Impacto esta unida a la barra para mayor durabilidad.

CÓDIGO	MEDIDA DE BARRA	[E]	LISTA
D403G	3/16" x 3"	6	\$ 36
D404G	1/4" x 4"	6	\$ 45
D416G	1/4" x 6"	6	\$ 50
D405G	5/16" x 8"	6	\$ 78

**DESTORNILLADORES AMARILLOS DE GOLPE DE PUNTA PHILLIPS®**



D443G

- Barra cuadrada permite el uso de una llave para incrementar torque.
- La zona de Impacto esta unida a la barra para mayor durabilidad.

CÓDIGO	MEDIDA DE BARRA	PUNTA	[E]	LISTA
D443G	3/16" x 3"	No. 1	6	\$ 36
D445G	1/4" x 4"	No. 2	6	\$ 45
D451G	1/4" x 6"	No. 2	6	\$ 50
D454G	5/16" x 8"	No. 3	6	\$ 78

# DESTORNILLADORES AMARILLOS

## JUEGOS DE DESTORNILLADORES AMARILLOS

**SURTEK**

**D**

**1**

**HERRAMIENTAS**



Cantidad	Descripción
3	Estándar: de 1/4" x 1 1/2", 1/4" x 6", 1/4" x 4"
4	Phillips®: de #0 x 2 1/2", #1 x 3", #2 x 4", #2 x 1 3/8"
3	Cabinet: de 3/16" x 3", 1/8" x 3", 3/16" x 6"

CÓDIGO	PIEZAS	[E]	LISTA
D400C	10	1	\$ 220
D400B	8	1	\$ 189



Cantidad	Descripción
2	Estándar: de 3/16" x 4", 1/4" x 4"
3	Phillips®: de #0 x 2 1/2", #1 x 3", #2 x 4"
2	Cabinet: de 3/16" x 6", 1/8" x 2 1/2"
1	Estándar Barra Cuadrada: de 5/16" x 6"



Cantidad	Descripción
2	Estándar: de 1/4" x 6", 1/4" x 4"
2	Phillips®: de #1 x 3", #2 x 4"
2	Cabinet: de 3/16" x 3", 3/16" x 6"

CÓDIGO	PIEZAS	[E]	LISTA
D400D	6	1	\$ 149
D400A	5	1	\$ 112



Cantidad	Descripción
1	Estándar: de 1/4" x 4"
2	Phillips®: de #1 x 3", #2 x 4"
2	Cabinet: de 3/16" x 4", 1/8" x 4"

**ESTUCHE**

### DESTORNILLADORES AMARILLOS DE PUNTA ESTÁNDAR BARRA REDONDA



CÓDIGO	MEDIDA DE BARRA	[E]	LISTA
D402	3/16" x 4"	6	\$ 23
D404	1/4" x 4"	6	\$ 26
D416	1/4" x 6"	6	\$ 28
D406	5/16" x 6"	6	\$ 35
D405	5/16" x 8"	6	\$ 45
D420	5/16" x 10"	6	\$ 45
D408	3/8" x 8"	6	\$ 48
D409	3/8" x 12"	6	\$ 76

### DESTORNILLADORES AMARILLOS DE PUNTA CABINET BARRA REDONDA



CÓDIGO	MEDIDA DE BARRA	[E]	LISTA
D421	1/8" x 3"	6	\$ 17
D432	1/8" x 4"	6	\$ 17
D425	1/8" x 6"	6	\$ 17
D424	3/16" x 4"	6	\$ 24
D434	3/16" x 6"	6	\$ 25
D435	3/16" x 8"	6	\$ 27
D430	1/4" x 10"	6	\$ 38
D436	1/4" x 12"	6	\$ 41

### DESTORNILLADORES AMARILLOS DE PUNTA ESTÁNDAR BARRA CUADRADA



CÓDIGO	MEDIDA DE BARRA	[E]	LISTA
D464	1/4" x 4"	6	\$ 28
D469	1/4" x 6"	6	\$ 36
D466	5/16" x 6"	6	\$ 39
D468	3/8" x 8"	6	\$ 56
D465	3/8" x 10"	6	\$ 65
D467	3/8" x 12"	6	\$ 75

### DESTORNILLADORES AMARILLOS DE PUNTA PHILLIPS® BARRA REDONDA



CÓDIGO	PUNTA	MED. DE BARRA	[E]	LISTA
D440	#0	1/8" x 4"	6	\$ 19
D441	#0	1/8" x 6"	6	\$ 20
D443	#1	3/16" x 3"	6	\$ 21
D447	#1	3/16" x 4"	6	\$ 22
D449	#1	3/16" x 6"	6	\$ 24
D445	#2	1/4" x 4"	6	\$ 26
D451	#2	1/4" x 6"	6	\$ 29
D448	#2	1/4" x 8"	6	\$ 35
D446	#3	5/16" x 6"	6	\$ 36

### DESTORNILLADORES AMARILLOS TIPO TROMPO BARRA REDONDA



CÓDIGO	PUNTA	MED. DE BARRA	[E]	LISTA
D452	Plana	1/4" x 1 1/2"	6	\$ 21
D471	Phillips® (#2)	1/4" x 1 3/8"	6	\$ 21

### DESTORNILLADORES AMARILLOS MINIATURA BARRA REDONDA



CÓDIGO	PUNTA	MED. DE BARRA	[E]	LISTA
D422	Plana	1/8" x 2 1/2"	6	\$ 14
D442	Phillips® (#0)	1/8" x 2 1/2"	6	\$ 18

### DESTORNILLADORES AMARILLOS DE CAJA EN PULGADAS



CÓDIGO	MEDIDA DE BARRA	[E]	LISTA
D4506	3/16" x 3"	6	\$ 34
D4508	1/4" x 3"	6	\$ 34
D4510	5/16" x 3"	6	\$ 34
D4512	3/8" x 3"	6	\$ 36
D4514	7/16" x 3"	6	\$ 36
D4516	1/2" x 3"	6	\$ 36

### DESTORNILLADORES AMARILLOS DE PUNTA TORX®



CÓDIGO	MEDIDA DE BARRA	[E]	LISTA
D4310	T10 X 4"	6	\$ 31
D4315	T15 X 4"	6	\$ 33
D4320	T20 X 4"	6	\$ 33
D4325	T25 X 4"	6	\$ 33
D4327	T27 X 4"	6	\$ 34
D4330	T30 X 4"	6	\$ 34

### RACK CON DESTORNILLADORES



CÓDIGO	DESCRIPCIÓN	[E]	LISTA
126139	Destornilladores serie 400 más exhibidor	1	\$ 3,281

Contenido: Pág. 286

**100**  
AÑOS  
GARANTÍA



**DESTORNILLADORES FOY BIMATERIAL**

**JUEGOS DE DESTORNILLADORES MANGO BIMATERIAL**



<b>2DB34</b>	
Cantidad	Descripción
1	Estándar: 3/16" x 4"
1	Phillips®: #1 x 4"
<b>2DB44</b>	
Cantidad	Descripción
1	Estándar: 1/4" x 4"
1	Phillips®: #2 x 4"
<b>2DB42</b>	
Cantidad	Descripción
1	Estándar: 1/4" x 1 1/2"
1	Phillips®: #2 x 1 1/2"

CÓDIGO	PIEZAS	[E]	LISTA
2DB34	2	12	\$ 41
2DB44	2	12	\$ 48
2DB42	2	12	\$ 36

**RACK**

**DESTORNILLADORES BIMATERIAL DE PUNTA ESTÁNDAR**



CÓDIGO	MEDIDA DE BARRA	[E]	LISTA
DEB34	3/16 X 4"	6	\$ 19
DEB36	3/16 X 6"	6	\$ 20
DEB44	1/4 X 4"	6	\$ 23
DEB46	1/4 X 6"	6	\$ 24
DEB48	1/4 X 8"	6	\$ 29
DEB56	5/16 X 6"	6	\$ 32

**DESTORNILLADORES BIMATERIAL DE PUNTA PHILLIPS**



CÓDIGO	PUNTA	MEDIDA DE BARRA	[E]	LISTA
DPB33	#1	3/16 X 3"	6	\$ 18
DPB34	#1	3/16 X 4"	6	\$ 18
DPB36	#1	3/16 X 6"	6	\$ 20
DPB44	#2	1/4 X 4"	6	\$ 23
DPB46	#2	1/4 X 6"	6	\$ 24
DPB48	#2	1/4 X 8"	6	\$ 29
DPB56	#3	5/16 X 6"	6	\$ 32

**DESTORNILLADORES BIMATERIAL DE PUNTA CABINET**



CÓDIGO	MEDIDA DE BARRA	[E]	LISTA
DCB26	1/8 X 6"	6	\$ 15
DCB36	3/16 X 6"	6	\$ 20
DCB38	3/16 X 8"	6	\$ 24

**DESTORNILLADORES FOY NEGROS**

**JUEGOS DE DESTORNILLADORES EN ESTUCHE**



Cant.	Descripción
4	Phillips®
3	Estándar
3	Cabinet

Cant.	Descripción
2	Estándar
2	Phillips®
2	Cabinet

Cant.	Descripción
1	Estándar
1	Phillips®

CÓDIGO	PIEZAS	[E]	LISTA
A02	10	1	\$ 160
FGD01	6	1	\$ 109
FGD02	2	1	\$ 39



**DESTORNILLADORES DE PUNTA ESTÁNDAR**



CÓDIGO	MEDIDA DE BARRA	[E]	LISTA
DER02	3/16" X 4"	6	\$ 18
DER04	1/4" X 4"	6	\$ 20
DER16	1/4" X 6"	6	\$ 22
DER06	5/16" X 6"	6	\$ 28
DER08	3/8" X 8"	6	\$ 40

**DESTORNILLADORES DE PUNTA CABINET**



CÓDIGO	MEDIDA DE BARRA	[E]	LISTA
DCR22	1/8" X 2 1/2"	6	\$ 12
DCR32	1/8" x 4"	6	\$ 13
DCR27	1/8" x 8"	6	\$ 14
DCR31	3/16" x 3"	6	\$ 17
DCR24	3/16" x 4"	6	\$ 18
DCR34	3/16" x 6"	6	\$ 19
DCR35	3/16" x 8"	6	\$ 21

**DESTORNILLADORES DE PUNTA PHILLIPS®**



CÓDIGO	PUNTA	MEDIDA DE BARRA	[E]	LISTA
DPR80	#0	1/8" X 2 1/2"	6	\$ 12
DPR81	#0	1/8" x 8"	6	\$ 14
DPR03	#1	3/16" x 3"	6	\$ 17
DPR83	#1	3/16" x 8"	6	\$ 19
DPR84	#2	1/4" x 4"	6	\$ 20
DPR88	#2	1/4" x 8"	6	\$ 26
DPR86	#3	5/16" x 6"	6	\$ 28

**DESTORNILLADORES TIPO TROMPO**



CÓDIGO	PUNTA	MED. DE BARRA	[E]	LISTA
DER52	Plana	1/4" X 1 1/4"	6	\$ 16
DPR71	Phillips®	(#2) 1/4" X 1 1/4"	6	\$ 16



# DESTORNILLADORES FOY DE PVC

## JUEGOS DE DESTORNILLADORES MANGO DE PVC EN BLISTER

**6**  
PIEZAS



**FDE6T**  
Cant. Descripción  
4 Estándar: 3/16" x 3",  
1/4" x 4", 3/16" x 6",  
1/4" x 6"  
2 Phillips®: #1 x 4",  
#2 x 4"

FDE6T

**6**  
PIEZAS



**FDE6**  
Cant. Descripción  
4 Estándar: 3/16" x 3",  
1/4" x 4", 3/16" x 6", 1/4" x 6"  
2 Phillips®: #1 x 4", #2 x 4"

FDE6

**4**  
PIEZAS

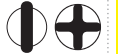

**FDE4**  
Cant. Descripción  
2 Estándar: 3/16" x 4", 1/4" x 4"  
2 Phillips®: #1 x 4", #2 x 4"

FDE4

CÓDIGO	PIEZAS	E	LISTA
FDE6T	6	6	\$ 109
FDE6	6	6	\$ 109
FDE4	4	6	\$ 70

**BLÍSTER**

## JUEGOS DE DESTORNILLADORES MANGO DE PVC EN RACK

**2**  
PIEZAS



**2DP34**  
Cant. Descripción  
1 Estándar: 3/16" x 4"  
1 Phillips®: #1 x 4"

2DP34

**2**  
PIEZAS



**2DP44**  
Cant. Descripción  
1 Estándar: 1/4" x 4"  
1 Phillips®: #2 x 4"

2DP44

**2**  
PIEZAS



**2DP42**  
Cant. Descripción  
1 Estándar: 1/4" x 1 1/2"  
1 Phillips®: #2 x 1 1/2"

2DP42

CÓDIGO	PIEZAS	E	LISTA
2DP34	2	12	\$ 34
2DP44	2	12	\$ 43
2DP42	2	12	\$ 23

**RACK**

## DESTORNILLADORES PVC PUNTA ESTANDAR

**FOY**

**\$PVL**



CÓDIGO	MEDIDA DE BARRA	E	LISTA
DEP34	3/16 X 4"	6	\$ 17
DEP36	3/16 X 6"	6	\$ 18
DEP44	1/4 X 4"	6	\$ 20
DEP46	1/4 X 6"	6	\$ 23
DEP48	1/4 X 8"	6	\$ 26
DEP56	5/16 X 6"	6	\$ 35

## DESTORNILLADORES PVC PUNTA PHILLIPS

**FOY**

**\$PVL**



CÓDIGO	PUNTA	MEDIDA DE BARRA	E	LISTA
DPP33	#1	3/16 X 3"	6	\$ 13
DPP34	#1	3/16 X 4"	6	\$ 17
DPP36	#1	3/16 X 6"	6	\$ 18
DPP44	#2	1/4 X 4"	6	\$ 20
DPP46	#2	1/4 X 6"	6	\$ 23
DPP48	#2	1/4 X 8"	6	\$ 26
DPP56	#3	5/16 X 6"	6	\$ 35

## DESTORNILLADORES PVC PUNTA CABINET

**FOY**

**\$PVL**



CÓDIGO	MEDIDA DE BARRA	E	LISTA
DCP26	1/8 X 6"	6	\$ 12
DCP28	1/8 X 8"	6	\$ 13
DCP38	3/16 X 8"	6	\$ 19



www.urrea.com

SURTEK

D

1

HERRAMIENTAS

100  
AÑOS  
GARANTÍA

SUR\_33348\_CAT\_Bg04

Barcode

### DESTORNILLADORES DE PRECISIÓN

#### JUEGO DE DESTORNILLADORES DE PRECISIÓN CON PUNTAS

**32**  
PIEZAS



Cantidad	Descripción
7	Estándar: de 1.0 mm - 4.0 mm
4	Phillips®: de #000-#1
9	Torx®: de T4-T12
8	Hexagonal: de 0.7-4.0
2	Pozidrive: de PZO-PZ1
2	Mango y extensión

**CAJA PLÁSTICA**

CÓDIGO	PIEZAS	[E]	LISTA
DJY04	32	1	\$ 115

#### JUEGO DE DESTORNILLADORES DE PRECISIÓN

**15**  
PIEZAS



Cantidad	Descripción
3	Estándar: de 1.4 mm - 2.4 mm
3	Phillips®: de #00-#1
6	Torx®: de T5-T10
3	Hexagonal: de 1.5-2.5

**CAJA PLÁSTICA**

CÓDIGO	PIEZAS	[E]	LISTA
DJY03	15	1	\$ 157

#### JUEGO DE 6 DESTORNILLADORES PARA JOYERO

**6**  
PIEZAS



Cantidad	Descripción
3	Puntas estándar (1.4 mm, 2 mm, 2.4 mm)
3	Puntas Phillips® (#00, 0, #1)

**CAJA PLÁSTICA**

CÓDIGO	PIEZAS	[E]	LISTA
DJY01	6	1	\$ 55

#### JUEGO DE 11 DESTORNILLADORES DE PRECISIÓN

**FOY**

**11**  
PIEZAS



Cantidad	Descripción
6	Plana: de 0.9, 1.2, 1.4, 1.8, 2.4, 3 mm
3	Phillips®: de #00, #0, #1
1	Lezna
1	Imán



CÓDIGO	PIEZAS	[E]	LISTA
141617	11	1	\$ 35

#### JUEGO DE 6 DESTORNILLADORES DE PRECISIÓN

**FOY**

**6**  
PIEZAS



Cantidad	Descripción
4	Plana: de 1/32", 3/64", 5/64", 1/8"
2	Phillips®: de #0, #1



CÓDIGO	PIEZAS	[E]	LISTA
141616	6	1	\$ 25

### DESTORNILLADOR DE IMPACTO

#### JUEGO DE DESTORNILLADOR DE IMPACTO Y PUNTAS

**8**  
PIEZAS



D10

Cantidad	Descripción
1	Destornillador de impacto de 1/2"
1	Adaptador para puntas
2	Puntas planas de 1/4"
2	Puntas Phillips® de PH2, PH3
1	Punta plana de 5/16"
1	Phillips® de PH3



PFD10

- Puntas intercambiables de hexágono 5/16".
- Mecanismo de giro que se acciona con el golpe.

**CAJA PLÁSTICA**

CÓDIGO	DESCRIPCIÓN	[E]	LISTA
D10	Reversible	1	\$ 369

CÓDIGO	NO. PUNTAS	[E]	LISTA
PFD10	6	1	\$ 39

### DISCOS, RUEDAS Y PIEDRAS PARA CORTE Y DESBASTE

#### RUEDAS ABRASIVAS DE ÓXIDO DE ALUMINIO



- Ideal para fundición, aceros y metales ferrosos en general.
- Soldaduras.
- Para usarse en esmeril.

CÓDIGO	DIÁMETRO	GRANO	ESPESOR	CENTRO	RPM	[E]	LISTA
128002	5"	36	3/4"	1/2"	5300	1	\$ 48
128004	6"	36	3/4"	1"	4400	1	\$ 62
128005	6"	60	3/4"	1"	4400	1	\$ 62
128006	6"	36	1"	1"	4400	1	\$ 70
128007	6"	60	1"	1"	4400	1	\$ 70
128010	8"	36	1"	1"	3300	1	\$ 108
128011	8"	60	1"	1"	3300	1	\$ 108

#### RUEDAS ABRASIVAS DE CARBURO DE SILICIO



- Ideal para materiales no ferrosos como aluminio, bronce, cobre, etc.
- Para usarse en esmeril.

CÓDIGO	DIÁMETRO	GRANO	ESPESOR	CENTRO	RPM	[E]	LISTA
128030	6"	60	3/4"	1"	4400	1	\$ 100
128032	6"	60	1"	1"	4400	1	\$ 119
128033	6"	80	1"	1"	4400	1	\$ 119

#### PIEDRA PARA ASENTAR



- Fabricadas de carburo de silicio.
- Trabajan con aceite o agua.
- Dos secciones de grano: grano medio para afilar, grano fino para eliminar muescas de las hojas.

CÓDIGO	ALTO x LARGO	[E]	LISTA
128050	4" x 1 3/4"	6	\$ 34
128053	6" x 2"	6	\$ 42
128054	8" x 2"	6	\$ 53

#### PIEDRA PARA GUAÑA



- Provee un afilado perfecto y duradero.
- Fabricadas en óxido de aluminio.
- Excelente para afilar a mano guadañas, machetes, hoces, cuchillos, etc.

CÓDIGO	ALTO x LARGO	[E]	LISTA
128060	9" x 1 3/8"	6	\$ 23

DISCOS ABRASIVOS PARA DESBASTE DE ACERO INOXIDABLE TIPO 27

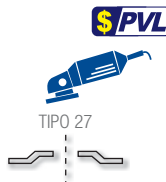

Código RPM  
128200 13300  
128201 8500

- Fabricados con grano de óxido de aluminio.
- Para esmeriladora angular.
- Grano 24.
- Centros 7/8".

CÓDIGO	DIÁMETRO	ESPESOR	[E]	LISTA
128200	4 1/2"	1/4"	5	\$ 15
128201	7"	1/4"	5	\$ 27

DISCOS ABRASIVOS PARA CORTE DE METAL TIPO 27

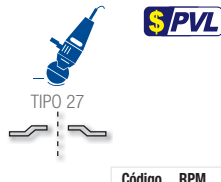

Código RPM  
123325 13500  
123326 8600  
123327 6700

- Fabricados con granos de óxido de aluminio.
- Para esmeriladora angular.
- Para cortar hierro, todo tipo de acero, varilla, solera, ángulos, perfiles, barras, etc.
- Grano 30.
- Centros 7/8".

CÓDIGO	DIÁMETRO	ESPESOR	[E]	LISTA
123325	4 1/2"	1/8"	5	\$ 11
123326	7"	1/8"	5	\$ 21
123327	9"	1/8"	5	\$ 30

DISCOS ABRASIVOS PARA DESBASTE DE METAL TIPO 27

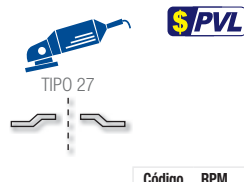

Código RPM  
123320 13500  
123321 8600  
123322 6700

- Para esmeriladora angular.
- Ideal para afilado.
- Para todo tipo de acero, fundición y soldadura.
- Grano 24.
- Centros 7/8".
- Material: Óxido de aluminio.

CÓDIGO	DIÁMETRO	ESPESOR	[E]	LISTA
123320	4 1/2"	1/4"	5	\$ 17
123321	7"	1/4"	5	\$ 35
123322	9"	1/4"	5	\$ 51

DISCOS ABRASIVOS PARA DESBASTE LIGERO Y CORTE DE METAL TIPO 27

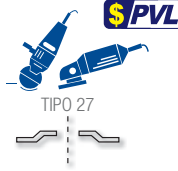

Código RPM  
123323 8600  
123324 6700

- Para esmeriladora angular.
- Para todo tipo de acero, fundición y soldadura.
- Grano 24.
- Centros 7/8".
- Material: Óxido de aluminio.

CÓDIGO	DIÁMETRO	ESPESOR	[E]	LISTA
123323	7"	5/32"	5	\$ 35
123324	9"	5/32"	5	\$ 43

DISCO ABRASIVO PARA CORTE EXTRA FINO DE METAL TIPO 1



RPM  
13300

- Fabricados con grano de óxido de aluminio.
- Para esmeriladora angular.
- Ideales para cortar cualquier tipo de material incluyendo acero inoxidable.
- Extrafinos.
- Grano 24.
- Centros 7/8".

CÓDIGO	DIÁMETRO	ESPESOR	[E]	LISTA
128203	4 1/2"	3/64"	5	\$ 14

DISCO ABRASIVO PARA CORTE DE METAL TIPO 1



RPM  
8500

- Para esmeriladora angular.
- Para cortar hierro, todo tipo de acero, varilla, solera, ángulos, perfiles, barras, etc.
- Grano 30.
- Centro 7/8".
- Material: Óxido de aluminio.

CÓDIGO	DIÁMETRO	ESPESOR	[E]	LISTA
123333	7"	1/8"	5	\$ 23

DISCO ABRASIVO PARA CORTE DE METAL TIPO 1



RPM  
4400

- Uso general, corte de solera, ángulos, perfiles, barras, etc.
- Para máquina tipo Chop Saw.
- Grano: 30.
- Centro: 1".
- Material: Óxido de aluminio.

CÓDIGO	DIÁMETRO	ESPESOR	[E]	LISTA
123337	14"	7/64"	5	\$ 67

DISCO ABRASIVO PARA CORTE DE METAL CON MÁQUINAS ESTACIONARIAS TIPO 1



RPM  
4400

- Uso general, corte de solera, ángulos, perfiles, barras, etc.
- Para máquina de potencia media (de 5 a 7 1/2 HP).
- Grano: 30.
- Centro: 1".
- Material: Óxido de aluminio.

CÓDIGO	DIÁMETRO	ESPESOR	[E]	LISTA
123339	14"	7/64"	5	\$ 93

DISCOS ABRASIVOS PARA CORTE DE PIEDRA TIPO 27

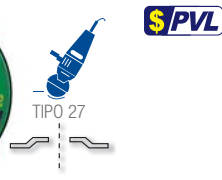

Código RPM  
123330 13500  
123331 8600  
123332 6700

- Para cortar todo tipo de piedra, concreto, ladrillo refractario y piezas de fundición gris.
- Para esmeriladora angular.
- Grano 30.
- Centros 7/8".
- Material: Carburo de silicio.

CÓDIGO	DIÁMETRO	ESPESOR	[E]	LISTA
123330	4 1/2"	1/8"	5	\$ 12
123331	7"	1/8"	5	\$ 22
123332	9"	1/8"	5	\$ 32

DISCOS ABRASIVOS PARA DESBASTE LIGERO Y CORTE DE PIEDRA TIPO 27



RPM  
8600

- Para cortar y hacer desbastes ligeros a todo tipo de piedra, concreto, ladrillo refractario y piezas de fundición gris.
- Para esmeriladora angular.
- Grano 24.
- Centros 7/8".
- Material: Carburo de silicio.

CÓDIGO	DIÁMETRO	ESPESOR	[E]	LISTA
123328	7"	5/32"	5	\$ 42

DISCOS ABRASIVOS PARA CORTE DE PIEDRA TIPO 1



Código RPM  
123335 8500  
123336 7500

- Corte de piedra, máquinas portátiles, larga duración.
- Para todo tipo de piedra, concreto, ladrillo refractario, cerámica, etc.
- Para esmeriladora angular.
- Grano 30.
- Centros 7/8".
- Material: Carburo de silicio.

CÓDIGO	DIÁMETRO	ESPESOR	[E]	LISTA
123335	7"	9/64"	5	\$ 24



RECOMENDACIÓN DE MANTENIMIENTO

Revisa los carbones cada 200 horas ó una vez al mes, después de cada jornada de trabajo soplear con aire seco limpio y/o filtrado, libre de agua y/o aceite los conductos y rendijas de ventilación, para limpiar todas las partículas de polvo abrasivo que atacan el motor que genera desgaste prematuro.



## DOBLADORAS DE TUBO

### DOBLADORAS DE TUBO HIDRÁULICAS

\$PVL



121150

	Incluye dados con medidas.
<b>121150</b>	1/2", 3/4", 1", 1 1/4", 1 1/2", 2".
<b>121151</b>	1/2", 3/4", 1", 1 1/4", 1 1/2", 2", 2 1/2", 3".

- Elaboradas para el trabajo pesado, con varios dados de diferentes diámetros.
- Diseñadas para hacer curvas en tubos mayores a 2.7 mm de espesor de pared. (Ejemplo: Tubo Galvanizado cédula 40).
- Con rodillo que ayuda a ajustar al doblado requerido en el tubo.



CÓDIGO	CAPACIDAD	[E]	LISTA
121150	12 ton	1	\$ 3,389
121151	16 ton	1	\$ 4,999

### DOBLADORA DE TUBO MANUAL USO PESADO



- Con dados intercambiables.
- Brazo de carga con rodillos para facilitar la operación.
- Para diámetros de tubo de 1/2", 5/8" y 7/8" (12 mm, 15 mm y 22 mm).
- Para doblar tubo de cobre flexible.
- Diseño que le permite insertar el tubo en cualquier punto.



CÓDIGO	PARA TUBOS DE	[E]	LISTA
121164	1/2", 5/8" y 7/8"	1	\$ 1,229

### DOBLADORA DE TUBO MANUAL



- Mango moleteado para mejorar el agarre.
- Cara graduada que permite hacer un doblado preciso.
- Para diámetros de tubo de 1/4", 5/16", 3/8" hasta 180°.



CÓDIGO	PARA TUBOS DE	[E]	LISTA
121162	1/4", 5/16" y 3/8"	1	\$ 349

### DOBLADORAS DE TUBO CONDUIT

- Fabricado en hierro nodular.
- Diseño reforzado y pedal antiderrapante.
- Base roscada NPT para sujetar el maneral.



- Fabricado en tubo cédula 40 con pintura electroestática y puño antiderrapante.



Para tubo conduit de	
112605	1/2" pared delgada.
112606	3/4" pared delgada y 1/2" pared gruesa.
112607	1" pared delgada y 3/4" pared gruesa.

112605

CÓDIGO	MEDIDA	[E]	LISTA
112605	1/2"	1	\$ 160
112606	3/4"	1	\$ 239
112607	1"	1	\$ 315

#### Maneral

CÓDIGO	PARA	LARGO	[E]	LISTA
112609	112605 y 112606	40"	3	\$ 230
112610	112607	60"	3	\$ 325



**EMBUTIDORES**

**JUEGO DE 3 EMBUTIDORES**

**3**  
PIEZAS



- Fabricados en acero cromo vanadio de mayor resistencia a los impactos y al desgaste.
- Diseño de mango antiderrapante.
- Puntas templadas y endurecidas.

CÓDIGO	PIEZAS	[E]	LISTA
117230	3	1	\$ 95

**ENGRAPADORAS**

**ENGRAPADORA METÁLICA TIPO PISTOLA 4 EN 1**

ENGRAPADORA  
NEUMÁTICA  
PÁGINA 178



Ajuste de intensidad para regular la profundidad.



- Usa grapas de 1/4", 5/16", 3/8", 1/2", 9/16" de largo.
- Puede engrapar clavos, pernos, grapas redondas y cuadradas.
- Mango recubierto de PVC.
- Tipo T-50.
- Corona 13/32" y calibre 1.3 mm.
- Incluye 250 grapas, 250 clavos, 250 pernos y 250 grapas para cable.



CÓDIGO	[E]	LISTA
114302	1	\$ 325

**ENGRAPADORA METÁLICA TIPO PISTOLA CON AJUSTE DE PRESIÓN**



- Usa grapas de 5/32" a 9/16" de largo.
- Perilla que sirve para ajuste de presión.
- Tipo T-21.
- Corona 7/16" y calibre 0.8 mm.

CÓDIGO	[E]	LISTA
114301	1	\$ 199

**ENGRAPADORA METÁLICA TIPO PISTOLA**



- Usa grapas de 5/32" a 5/16" de largo.
- Fabricada en acero acabado cromado.
- Con uña posterior para quitar grapas.
- Incluye grapas.
- Tipo T-21.
- Corona 7/16" y calibre 0.8 mm.

CÓDIGO	[E]	LISTA
114300	1	\$ 159

**ENGRAPADORA METÁLICA TIPO PISTOLA**



- Usa grapas de 1/4", 5/16" y 3/8" de largo.
- Fabricada en acero.
- Ideal para oficina y hogar.
- Tipo T-21.
- Corona 7/16" y calibre 0.8 mm.
- Incluye mil grapas.

CÓDIGO	[E]	LISTA
143411	1	\$ 140

**GRAPAS PARA ENGRAPADORA MANUAL**



APLICACIÓN PARA ENGRAPADORAS				
	Surtek		Foy	
CÓDIGO	114300	114301	114302	143411
114351	•	•		•
114352	•	•		•
114353	•	•		•
114354	•	•		•
114355	•			•
114360			•	
114361			•	



- 1,000 grapas por caja.

CÓDIGO	LARGO	CORONA	GRUESO	[E]	LISTA
114351	1/4"	7/16"	0.8 mm	1	\$ 19
114352	5/16"	7/16"	0.8 mm	1	\$ 20
114353	3/8"	7/16"	0.8 mm	1	\$ 21
114354	1/2"	7/16"	0.8 mm	1	\$ 23
114355	9/16"	7/16"	0.8 mm	1	\$ 24
114360	1/4"	13/32"	1.3 mm	1	\$ 19
114361	5/16"	13/32"	1.3 mm	1	\$ 20

## ESCUADRAS Y REGLAS

### ESCUADRA DE 7 COMBINACIONES



- Ideal para medir horizontalidad, verticalidad, escuadra interna y externa, nivel 45°, gauge de trazo y alturas.
- Regla de acero inoxidable graduada en pulgadas y milímetros.
- Cabezas maquinadas y rectificadas a precisión.



CÓDIGO	MEDIDA	[E]	LISTA
122255	12"	1	\$ 530

### ESCUADRAS DE COMBINACIÓN MANGO DE ZAMAC



122258

- Regleta deslizable de acero inoxidable.
- Para hacer trazos de 45° y 90°.
- Incluye nivel de gota para comprobar horizontalidad y verticalidad.



CÓDIGO	MEDIDA	[E]	LISTA
122257	6"	6	\$ 71
122254	12"	6	\$ 116
122258	16"	6	\$ 121

### ESCUADRA DE COMBINACIÓN MANGO DE PLÁSTICO



- Regleta deslizable de acero inoxidable.
- Para hacer trazos de 45° y 90°.
- Incluye nivel de gota para comprobar horizontalidad y verticalidad.



CÓDIGO	MEDIDA	[E]	LISTA
122265	12"	6	\$ 90

### ESCUADRAS DE CARPINTERO



122250

- Regleta de acero inoxidable.
- Con marcados profundos de precisión.

**GRANEL**

CÓDIGO	MEDIDA	[E]	LISTA
122250	6"	6	\$ 56
122251	8"	6	\$ 66
122252	10"	6	\$ 73
122253	12"	6	\$ 82

### ESCUADRA FALSA



- Regleta deslizable de acero.
- Provista de un nivel de gota y ventana en un costado para facilitar su lectura.
- Mango de plástico polipropileno de alto impacto.
- Para transportar, trazar o verificar ángulos de cualquier grado.



CÓDIGO	MEDIDA	[E]	LISTA
122264	8"	6	\$ 63

### ESCUADRAS DE CANTERO



122280

- Fabricadas en acero alto carbono.
- Graduación en centímetros y pulgadas en bajo relieve.
- Útiles en la comprobación de ángulos rectos internos y externos.
- Ideales para hacer trazos de 45° y 90°.

**GRANEL**

CÓDIGO	MEDIDA	[E]	LISTA
122280	8" x 12"	6	\$ 55
122281	16" x 24"	6	\$ 134

### ESCUADRA DE COMBINACIÓN

**FOY**

**\$PVL**



- Escuadra combinada con ángulo de 90° y 45°.
- Graduación en centímetros y pulgadas.
- Provista de un nivel de gota.



CÓDIGO	MEDIDA	[E]	LISTA
142073	12"	6	\$ 83

### ESCUADRAS DE CANTERO

**FOY**

**\$PVL**



142071

- Fabricada en acero cubierta con pintura electroestática.
- Ideal para trabajos en carpintería y oficios relacionados.
- Graduación en centímetros y pulgadas.

**GRANEL**

CÓDIGO	MEDIDA	[E]	LISTA
142071	8" x 12"	6	\$ 49
142072	16" x 24"	6	\$ 115

### REGLAS



122210

- Con tabla de equivalencias de decimales de pulgadas en el reverso.
- Clip para el bolsillo.



122211

- Fabricada en acero inoxidable.
- Incluye tablas de conversiones al reverso.



CÓDIGO	MEDIDA	[E]	LISTA
122210	6" (15cm)	6	\$ 25
122211	12" (30cm)	6	\$ 42



## ESPÁTULAS RÍGIDAS CON MANGO BIMATERIAL



123023

- Hojas fabricadas en acero alto carbón y tratada térmicamente.
- Mango de neopreno y polipropileno.

GRANEL

CÓDIGO	MEDIDA	E	LISTA
123022	2"	6	\$ 33
123023	3"	6	\$ 35

## ESPÁTULAS FLEXIBLES CON MANGO BIMATERIAL



123033

- Hojas fabricadas en acero alto carbón y tratada térmicamente.
- Mango de neopreno y polipropileno.

GRANEL

CÓDIGO	MEDIDA	E	LISTA
123032	2"	6	\$ 33
123033	3"	6	\$ 35
123034	4"	6	\$ 44
123035	5"	6	\$ 51
123036	6"	6	\$ 62

## ESPÁTULAS RÍGIDAS CON MANGO DE MADERA



123083

- Hojas fabricadas en acero alto carbón y tratada térmicamente.
- Doble remachado de la hoja en el mango.

GRANEL

CÓDIGO	MEDIDA	E	LISTA
123081	1"	6	\$ 30
123082	2"	6	\$ 33
123083	3"	6	\$ 35

## ESPÁTULAS FLEXIBLES CON MANGO DE MADERA



123104

- Hojas fabricadas en acero alto carbón y tratada térmicamente.
- Doble remachado de la hoja en el mango.

GRANEL

CÓDIGO	MEDIDA	E	LISTA
123101	1"	6	\$ 30
123102	2"	6	\$ 33
123103	3"	6	\$ 35
123104	4"	6	\$ 44
123105	5"	6	\$ 51
123106	6"	6	\$ 62

## ESPÁTULA RÍGIDA CON MANGO DE MADERA CON RASPADOR 5 EN 1



Usos:

- Resanar.
- Raspar.
- Abrir ranuras.
- Limpiar rodillos de pintor.
- Abrir latas de pinturas.

GRANEL

CÓDIGO	MEDIDA	E	LISTA
123092	2 1/2"	6	\$ 42

## ESPÁTULA RÍGIDA CON MANGO DE MADERA



- Angulada.

GRANEL

CÓDIGO	MEDIDA	E	LISTA
123093	3"	6	\$ 52

## ESPÁTULAS RÍGIDAS

FOY

\$PVL



142623

- Lámina de acero alto carbon.
- Mango de plástico resistente.
- Doble remachado de la hoja en el mango.
- Hoja tratada térmicamente.

GRANEL

CÓDIGO	MEDIDA	E	LISTA
142623	2"	6	\$ 17
142624	3"	6	\$ 18

## ESPÁTULAS FLEXIBLES

FOY

\$PVL



142620

- Lámina de acero alto carbon.
- Mango de plástico resistente.
- Doble remachado de la hoja en el mango.
- Hoja tratada térmicamente.

GRANEL

CÓDIGO	MEDIDA	E	LISTA
142620	2"	6	\$ 15
142621	3"	6	\$ 17
142622	4"	6	\$ 19

## ESPÁTULAS TAPIZADORAS



123110

- Hojas fabricadas en acero alto carbón y tratada térmicamente.
- Mango bimaterial de neopreno y polipropileno.
- Remachado por inducción.
- Para alisar papel tapiz.
- Para tapar huecos con mezcla en paredes.

GRANEL

CÓDIGO	ANCHO HOJA	E	LISTA
123108	8"	3	\$ 67
123110	10"	3	\$ 80
123112	12"	3	\$ 92

## JUEGO DE CUÑAS

FOY

\$PVL



- Ideal para resanar y raspar muros.
- Hojas flexibles.
- Mangos de plástico.

CÓDIGO	MEDIDA	E	LISTA
142628	5, 8, 10, 12 cm	6	\$ 20

## CUÑAS CON MANGO

FOY

\$PVL

NUEVO

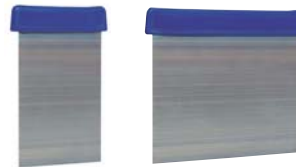

142635

142636

- Alta flexibilidad.
- Fleje de acero al carbón.
- Dureza de 40 a 52 Hrc.
- Ideal para resanar y raspar muros.
- Con mango para mayor comodidad.
- Espesor 0.254 mmm.

GRANEL

CÓDIGO	MEDIDA	E	LISTA
142635	2 3/4" x 4.5"	25	\$ 3.40
142636	5" x 4.5"	25	\$ 7.70

## CUÑAS SIN MANGO

FOY

\$PVL

NUEVO



142633

142634

- Alta flexibilidad.
- Fleje de acero al carbón.
- Dureza de 40 a 52 Hrc.
- Ideal para resanar y raspar muros.
- Esquinas superiores redondeadas.
- Espesor 0.254 mmm.

GRANEL

CÓDIGO	MEDIDA	E	LISTA
142633	2 3/4" x 4.5"	100	\$ 2.50
142634	5" x 4.5"	100	\$ 5.10

EXTRACTOR PARA ENGRANES DE ORIFICIOS ROSCADOS



HERRAMIENTAS AUTOMOTRICES PÁGINA 135

- Ideal para los engranes de distribución.
- Forjados en acero aleado y tratados térmicamente.
- Incluye 2 tornillos extractores de cabeza hexagonal.

CÓDIGO	APERTURA	[E]	LISTA
107292	1 1/2" - 4 1/2"	1	\$ 159

SEPARADORES DE BALEROS

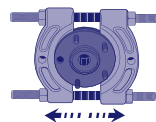

NUEVO

Cuerpo de acero forjado. Ajuste de separación mediante tuercas de alta resistencia. Permite separar baleros fácilmente en lugares de difícil acceso.

CÓDIGO	APERTURA MÍNIMA	APERTURA MÁXIMA	[E]	LISTA
107288	1 1/4"	2 1/4"	1	\$ 204
107289	3"	4 1/8"	1	\$ 438

EXTRACTOR PITMAN



- Provisto de un cuadro de 3/8" para usarse con matraca o accesorio.
- Forjados en acero aleado y tratados térmicamente.
- Se puede usar con una llave o dado de 3/4".

CÓDIGO	APERTURA MÁX	[E]	LISTA
107249	2 1/2"	1	\$ 215

EXTRACTOR DE POLEA PATA DE CABRA



- Remueve poleas sencillas y de doble canal.
- La horquilla tipo pata de cabra permite extraer cojinetes y poleas de los alternadores automotrices.
- Remueve poleas y baleros de alternadores de sistemas electrónicos y de dirección hidráulica.

CÓDIGO	APERTURA	[E]	LISTA
107290	1 1/4" - 1 3/4"	1	\$ 289

EXTRACTORES DE POLEAS REVERSIBLES



- Para extraer diferentes diámetros de poleas.
- Cruceta intercambiable para 2 y 3 quijadas.
- Quijadas convertibles para uso interno y externo.
- Forjados en acero aleado y tratados térmicamente.

CÓDIGO	APERTURA MÁX	[E]	LISTA
107295	3"	1	\$ 245
107296	4"	1	\$ 435

EXTRACTORES DE POLEAS



140506

- Reversible para aplicaciones de extracción laterales y externas.

CÓDIGO	APERTURA MÁX.	[E]	LISTA
*140503	3"	1	\$ 134
*140504	4"	1	\$ 200
140506	6"	1	\$ 275
140508	8"	1	\$ 489

JUEGO DE EXTRACTOR DE VOLANTE (TIPO PROFESIONAL)

15 PIEZAS



- Puntas giratorias flotantes que no dañan el eje.
- Cruceta útil para aplicaciones de 2 y 3 agujeros.
- Forjado en acero aleado y tratado térmicamente.

CÓDIGO	PIEZAS	[E]	LISTA
107234	15	1	\$ 245

JUEGO DE EXTRACTOR DE VOLANTE (TIPO PROFESIONAL)

13 PIEZAS

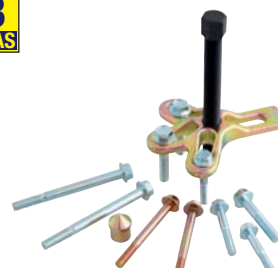

- Ideal para los engranes de distribución.

CÓDIGO	PIEZAS	[E]	LISTA
107236	13	1	\$ 219

JUEGO DE EXTRACTOR DE VOLANTE (TIPO RECTO)

10 PIEZAS



- Usa dado o llave de 5/8".
- Punta giratoria flotante que no dañan el eje.
- Forjados en acero aleado y tratados térmicamente.
- Ideal para extraer volantes automotrices de la mayoría de las marcas.

CÓDIGO	PIEZAS	[E]	LISTA
107291	10	1	\$ 140

JUEGO DE EXTRACTORES PARA TORNILLOS CON BROCAS

10 PIEZAS



Cantidad	Descripción
5	Extractores: de 3/32" a 5/8" (de 3 mm a 15 mm)
5	Brocas: de 5/64" a 19/64"

- Para remover tornillos capados.
- Incluye las brocas apropiadas para cada extractor.

BLÍSTER

CÓDIGO	PIEZAS	[E]	LISTA
107044	10	1	\$ 256

JUEGO DE EXTRACTORES DE COLA DE COCHINO

5 PIEZAS



Cantidad	Descripción
5	Extractores: de 1/8" a 3/4" (de 3 mm a 19 mm)

- Punta en espiral para máximo agarre.
- Extremo cuadrado para usarlo con maneral o llave.

CÓDIGO	PIEZAS	[E]	LISTA
107040	5	1	\$ 57

**FLEXÓMETROS**

**FLEXÓMETROS ANTI-IMPACTO SILVER**



B122085



- Gancho con tres remaches.
- Gancho doble con imán.
- Botón de pausa de activación rápida.



- Cinta plateada impresa en ambas caras.
- Sistema con amortiguador.
- Cinta ancha.

• NORMA: NOM-046-SCFI-1999



CÓDIGO	LARGO	ANCHO	[E]	LISTA
B122085	3 m	5/8"	6	\$ 63
B122086	5 m	1"	6	\$ 110
B122087	8 m	1"	6	\$ 167

**FLEXÓMETROS ANTI-IMPACTO**



B122080



- Gancho con tres remaches.
- Gancho doble.
- Botón de pausa de activación rápida.



- Cinta en color amarillo.
- Sistema con amortiguador.
- Cinta ancha.

• NORMA: NOM-046-SCFI-1999



CÓDIGO	LARGO	ANCHO	[E]	LISTA
B122080	3 m	5/8"	6	\$ 49
B122081	5 m	1"	6	\$ 85
B122082	8 m	1"	6	\$ 134

**FLEXÓMETROS RUBBER GRIP**



B122073



- Clip metálico reforzado, atornillado a la caja.
- Gancho con remaches.
- Cinta impresa por ambas caras, recubrimiento de nylon.
- Cinta graduada en cm y pulgadas.

- Botón de frenado rápido.
- Plástico ABS de alta resistencia recubierto TPR.
- 0,13 mm espesor de la cinta.

• NORMA: NOM-046-SCFI-1999



CÓDIGO	LARGO	ANCHO	REMACHES	[E]	LISTA
B122073	3 m	5/8"	3	6	\$ 46
B122074	5 m	3/4"	3	6	\$ 80
B122075	8 m	1"	4	6	\$ 129

**FLEXÓMETROS ALTA RESISTENCIA**



B122066



- Clip metálico reforzado, atornillado a la caja.
- Botón de pausa.
- Cinta impresa por ambas caras, con recubrimiento de nylon.
- Cinta graduada en cm y pulgadas.

- 0,13 mm espesor de la cinta.
- Correa de caucho.
- Caja plástica diseño exclusivo de SURTEK.
- Plástico ABS de alta resistencia.
- NORMA: NOM-046-SCFI-1999



CÓDIGO	LARGO	ANCHO	REMACHES	[E]	LISTA
B122066	3 m	3/4"	3	6	\$ 45
B122067	5,5 m	1"	4	6	\$ 79
B122068	8 m	1"	4	6	\$ 125
B122069	10 m	1"	4	6	\$ 199

**FLEXÓMETROS SOFT GRIP**



B122063

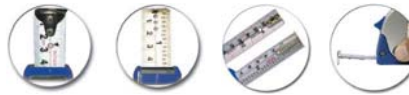

- Gancho con tres remaches.
- Cinta en color blanco.
- Cinta blanca impresa en ambas caras.
- Botón de pausa de activación rápida.

- Textura suave en el cuerpo que mejora el agarre.
- Sistema con amortiguador que absorbe el impacto al regreso de la cinta, (sólo aplica en 5 y 7.5 mts).
- NORMA: NOM-046-SCFI-1999



CÓDIGO	LARGO	ANCHO	[E]	LISTA
B122063	3 m	5/8"	6	\$ 49
B122064	5 m	3/4"	6	\$ 85
B122065	7,5 m	1"	6	\$ 134

**FLEXÓMETROS INVENCIBLES**



B122070



- Cinta blanca impresa en ambas caras.
- Cinta ancha.
- Cinta en color blanco.
- Gancho con tres remaches.

- Caja plástica ABS de alta resistencia.
- Sistema de freno y pausa.
- NORMA: NOM-046-SCFI-1999



CÓDIGO	LARGO	ANCHO	[E]	LISTA
B122070	3 m	3/4"	6	\$ 44
B122071	5 m	1"	6	\$ 76
B122072	8 m	1"	6	\$ 113

TIRA DE IMPULSO CON FLEXÓMETROS ANTI-IMPACTO 5M



CÓDIGO	PIEZAS	[E]	LISTA
126448	13	1	\$ 1,021

TIRA DE IMPULSO CON FLEXÓMETROS INVENCIBLES 5M



CÓDIGO	PIEZAS	[E]	LISTA
126449	13	1	\$ 873

CAJA DESPACHADORA CON FLEXÓMETROS



CÓDIGO	DESCRIPCIÓN	[E]	LISTA
DFLEXSM	Flexómetros anti-impacto más despachador	1	\$ 1,494

FLEXÓMETROS ANTI-IMPACTO FOY



CÓDIGO	LARGO	ANCHO	REMACHES	[E]	LISTA
142062	3 m	1/2"	3	6	\$ 36
142063	5 m	3/4"	3	6	\$ 63
142064	7.5 m	1"	4	6	\$ 100

FLEXÓMETROS DE COLORES FOY



CÓDIGO	LARGO	ANCHO	REMACHES	COLOR	[E]	LISTA
142120	3 m	1/2"	2		6	\$ 26
142121	5 m	3/4"	3		6	\$ 45
142122	8 m	1"	4		6	\$ 79
142123	3 m	1/2"	2		6	\$ 26
142124	5 m	3/4"	3		6	\$ 45
142125	3 m	1/2"	2		6	\$ 26
142126	5 m	3/4"	3		6	\$ 45
142127	3 m	1/2"	2		6	\$ 26
142128	5 m	3/4"	3		6	\$ 45

FLEXÓMETROS DE COLORES EN DISPLAY FOY



CÓDIGO	LARGO	ANCHO	COLOR	[E]	LISTA
142129	3 m	1/2"		24	\$ 24
142130	5 m	3/4"		12	\$ 42
142131	3 m	1/2"		24	\$ 24
142132	5 m	3/4"		12	\$ 42

DESCARGAR NUESTRAS LISTAS DE PRECIOS EN [WWW.URREA.COM](http://WWW.URREA.COM)

Descargables

100 PRODUCTOS FUERA DE CATALOGO

50% 50% 50% 50%

Únicos grandes descuentos de nuestras marcas

BIP PRODUCTO

Lista de precios

**FLOTAS**

**DE ESPONJA MANGO DE MADERA**



123190

123193

- Gran capacidad de retención de agua.
- Para acabados finos en cementos y pastas.
- Con mango de madera estufada.

**GRANEL**

CÓDIGO	MEDIDA	ESPESOR	[E]	LISTA
123190	9 1/2" x 4"	3/4"	3	\$ 72
123193	12" x 4"	1/2"	3	\$ 80

**DE ESPONJA MANGO PLÁSTICO**

**NUEVO**



- Gran capacidad de retención de agua.
- Para acabados finos en cementos y pastas.
- Para lechar boquillas.

**GRANEL**

CÓDIGO	MEDIDA	ESPESOR	[E]	LISTA
123197	9-1/2"x4"	3/4"	3	\$ 69

**DE HULE MANGO DE MADERA**

**NUEVO**



123198

123192

- Especial para lechar boquillas.
- Acabados finos de cemento.
- Con mango de madera estufada.

**GRANEL**

CÓDIGO	DESCRIPCIÓN	MEDIDA	ESPESOR	[E]	LISTA
123198	Acabado fino	9-1/2"x4"	5/8"	3	\$ 69
123192	Acabado liso	9 1/2" x 4"	5/8"	3	\$ 79

**DE HULE MANGO DE PLÁSTICO**

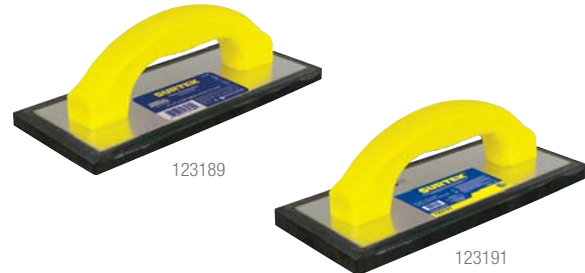

123189

123191

- Para trabajos con cementos y pastas.
- Ligera para acabados en azulejos.

**GRANEL**

CÓDIGO	MEDIDA	ESPESOR	[E]	LISTA
123189	9" x 4"	7/16"	3	\$ 55
123191	9 1/2" x 4"	5/8"	3	\$ 66

**FORMONES**

**JUEGO DE FORMONES MANGO BIMATERIAL**

**3  
PIEZAS**



**BLÍSTER**

CÓDIGO	FILO	[E]	LISTA
J3F	1/4", 1/2", 3/4"	1	\$ 245

**FORMONES PROFESIONALES PARA MADERA**



FF-1

- Con hojas de acero forjado, pulido y afilado en bisel.
- Se puede usar en maderas suaves o duras con un martillo o mazo.
- Mango anatómico bimaternal para mayor comodidad y control.

CÓDIGO	FILO	LARGO	[E]	LISTA
FF-1/4	1/4"	3"	3	\$ 66
FF-3/8	3/8"	3"	3	\$ 66
FF-1/2	1/2"	3"	3	\$ 66
FF-5/8	5/8"	3"	3	\$ 66
FF-3/4	3/4"	3"	3	\$ 66
FF-7/8	7/8"	3"	3	\$ 67
FF-1	1"	3"	3	\$ 67
FF-1 1/4	1 1/4"	3"	3	\$ 72
FF-1 1/2	1 1/2"	3"	3	\$ 72

**FORMONES PARA MADERA**

**FOY**



FFG03

- Hoja de acero forjado.
- Mango de plástico de alto impacto.

CÓDIGO	FILO	[E]	LISTA
FFG03	1/2"	6	\$ 47
FFG04	5/8"	6	\$ 47
FFG05	3/4"	6	\$ 47
FFG06	7/8"	6	\$ 47
FFG07	1"	6	\$ 48

INYECTOR NEUMÁTICO DE GRASA



- Entrada de aire 1/4" NPT.
- Automático.

CÓDIGO	CAPACIDAD	[E]	LISTA
108065	14 oz	1	\$ 465

INYECTOR DE GRASA INDUSTRIAL



- Cabeza de aluminio.
- Con válvula para purgar.
- Presión de trabajo 10000 PSI.

CÓDIGO	CAPACIDAD	[E]	LISTA
136012	14 oz	1	\$ 286

INYECTOR DE GRASA REFORZADO



- Con válvula para purgar.
- Máx. presión de trabajo 8,500 PSI.

CÓDIGO	CAPACIDAD	[E]	LISTA
136011	14 oz	1	\$ 239

INYECTOR DE GRASA LIGERO



- Incluye pipa rígida, angulada y boquilla estándar.
- Cabeza de lámina.
- Máx. presión de trabajo 6,500 PSI.

CÓDIGO	CAPACIDAD	[E]	LISTA
136010	14 oz	1	\$ 215

MINIGRASERA TIPO PISTOLA



- Máx. presión de trabajo 5,000 PSI.
- Ideal para usarse a una sola mano en lugares reducidos.

CÓDIGO	CAPACIDAD	[E]	LISTA
136013	3 oz	1	\$ 190

BOMBA EXTRACTORA DE GRASA



- Para una rápida y económica recarga de graseras tanto manuales como neumáticas.
- Rellena con grasa limpia y sin aire.

CÓDIGO	DESCRIPCIÓN	[E]	LISTA
137220	Se ajusta a cubetas con capacidad de 19 kg.	1	\$ 649

EXTENSIÓN FLEXIBLE PARA INYECTOR DE GRASA



ACEITERAS  
PÁGINA 16

- Para inyector de grasa operados a mano y de potencia.

CÓDIGO	MEDIDA	[E]	LISTA
136014	12"	6	\$ 60

GOLPEADOR DE ALFOMBRAS

GOLPEADOR DE ALFOMBRAS



- Dientes de acero.
- Puntas ajustables de agarre.
- Botones de 1" para ajuste del mango.

CÓDIGO	LONGITUD	[E]	LISTA
123010	45-60 cm	1	\$ 829

**GRIFA**

**GRIFA DE DOS BOCAS**



33"  
(830 mm)



Boca 5/8" para varilla de 1/2"

Boca 1/2" para varilla de 3/8"

- Pintura electrostática termo-endurecida.
- Boca forjada.
- Diseño en las cabezas que permite que el esfuerzo recaiga sobre el cuerpo, no sobre la boca interior, proporcionándole mayor resistencia y durabilidad.

CÓDIGO	[E]	LISTA
130080	3	\$ 116

**GRANEL**

**GUÍAS PARA CABLE**

**GUÍAS PARA CABLE**



112600

- El ojo en la punta agrandado permite acomodar hasta 5 alambres sin pelar calibre 12 AWG.
- Caja con ventanas para ver la cantidad de cable disponible.
- Guía fabricada con acero SAE 1045.
- Calibre del alambre 1/16" x 1/8".



CÓDIGO	LONGITUD	[E]	LISTA
112600	15 m	1	\$ 180
112601	30 m	1	\$ 319
112602	60 m	1	\$ 419

**GUBIAS**

**JUEGO DE GUBIAS PARA TORNO**

**8**  
PIEZAS



- Encabadas con anillos de refuerzo.
- Mango de madera tratada.
- Puntas y filos rectificadas.



CÓDIGO	PIEZAS	[E]	LISTA
120052	8	1	\$ 420

**JUEGO DE GUBIAS MANUALES PROFESIONALES**

**6**  
PIEZAS



- Fabricadas con acero al cromo vanadio.
- Ideal para el trabajo artesanal, escultural y tallado de madera, arcilla, yeso, etc.



CÓDIGO	PIEZAS	[E]	LISTA
120051	6	1	\$ 300

**JUEGO DE GUBIAS MANUALES**

**6**  
PIEZAS



- Prefiladas, listas para usarse.
- Mango delgado para mayor precisión.



CÓDIGO	PIEZAS	[E]	LISTA
120050	6	1	\$ 185



**La mejor manera de administrar tu negocio**

**¿Ya conoces la nueva imagen de ureanet?**



**Más amigable y fácil de usar**

• Monitorea el desempeño de tu negocio

También disponible para dispositivos móviles

Si no tienes acceso, contacta a tu generador de negocios para que te de la información necesaria.



[www.ureanet.com](http://www.ureanet.com)  
Servicio a distribuidores

**GRUPO URREA**  
SOLUCIÓN TOTAL EN HERRAMIENTAS Y CERRAJERÍA





JUEGO PARA ELECTRICISTA EN CAJA PLÁSTICA COMPACTA

21 PIEZAS

\$PVL



CAJA PLÁSTICA

Cantidad	Descripción
1	Probador de voltaje CA
1	Pinza pelacable de 9"
1	Nivel torpado profesional de 9"
1	Navaja retráctil cuerpo plástico
1	Multímetro digital de gancho
1	Martillo de uña curva 16 oz
1	Linterna 17.5 cm
1	Pinza de corte diagonal de 7"
1	Pinza para electricista corte lateral 8"
1	Pinza punta larga corte lateral 8"
1	Flexómetro anti-impacto 8mt
1	Estuche portaherramienta de cuero
2	Destornillador plano 1000V (5/32" y 1/4")
2	Destornillador phillips 1000V (No. 2 y No. 1)
1	Cinta de aislar negra 18 mt
3	Cinceles (7/16", 5/8" y 3/16")
1	Caja plástica compacta de 21"

CÓDIGO	PIEZAS	[E]	LISTA
125411	21	1	\$ 2,132

JUEGO PARA PLOMERO EN CAJA PLÁSTICA COMPACTA

18 PIEZAS

\$PVL



CAJA PLÁSTICA

Cantidad	Descripción
1	Llave Stillson® hierro maleable 14"
1	Llave para lavabo 12"
1	Llave para gas cromada 7/8"
1	Avellanador para tubo 3/16" - 5/8"
10	Cintas sella roscas de 1/2" (7 mm)
1	Guantes nylon - nitrilo, talla G
1	Destapacaños de 15 pies
1	Corta tubo profesional 1/8" - 1 1/8"
1	Caja plástica compacta 21"

CÓDIGO	PIEZAS	[E]	LISTA
JP18	18	1	\$ 1,062

JUEGO PARA CARPINTERO EN CAJA PLÁSTICA COMPACTA

15 PIEZAS

\$PVL



CAJA PLÁSTICA

Cantidad	Descripción
1	Serrucho para carpintero dientes 3 filos 18"
1	Martillo uña curva mango de encino 16 oz.
1	Escochebre cara recta.
1	Escochebre cara curva.
3	Fornones 1/4", 1/2" y 3/4"
1	Tenaza para carpintero de 8"
1	Destornillador punta Phillips serie 200 #3 5/16" X 6"
1	Destornillador estándar barra redonda serie 200 #3 5/16" X 6"
2	Prensa rápida tipo "F" de 6"
1	Guantes de nylon - nitrilo, talla G.
1	Lintes de seguridad ajustables.
1	Caja plástica compacta de 21"

CÓDIGO	PIEZAS	[E]	LISTA
JC14	15	1	\$ 1,136

JUEGO PARA AUXILIO VIAL EN CAJA PLÁSTICA COMPACTA

14 PIEZAS

HERRAMIENTAS AUTOMOTRICES PÁGINA 135

\$PVL



CAJA PLÁSTICA

Cantidad	Descripción
1	Linterna plástica c/pila 1AA
1	Chaleco seguridad tela naranja
1	Cables pasacorriente cal8 2.5m
1	Destornillador azul plana redondo 1/4x4"
1	Destornillador azul phillips#2 1/4x4"
1	Pinza mecánica 6"
1	Llave de cruz de 14"
1	Llave española 8x9mm
1	Llave española 10x11mm
1	Llave española 12x13mm
1	Llave española 14x15mm
1	Gato de botella 2 ton
1	Poncholina infla llantas 12 oz
1	Caja plástica compacta de 21"

CÓDIGO	PIEZAS	[E]	LISTA
JA14	14	1	\$ 1,278

JUEGO BÁSICO PROFESIONAL EN CAJA PLÁSTICA COMPACTA

13 PIEZAS

\$PVL



CAJA PLÁSTICA

Cantidad	Descripción
1	Martillo de uña curva mango de encino 16 oz
6	Destornilladores bimaternal
1	Flexómetro anti-impacto 3 m
1	Arco para seguetta ajustable 17"
1	Pinzas para mecánico
1	Pinzas para electricista
1	Llave ajustable
1	Caja plástica compacta de 21"

CÓDIGO	PIEZAS	[E]	LISTA
JB12	13	1	\$ 817

JUEGO AUTOMOTRIZ ESTÁNDAR CON ESTUCHE

7 PIEZAS

\$PVL



Cantidad	Descripción
3	Llaves españolas en pulgadas
2	Destornilladores 1/4" x 4"
1	Pinza para mecánico 6"
1	Llave de cruz para birlos 14"

• Juego que contiene herramienta en estuche y llave de cruz de 14" para el automóvil.

CÓDIGO	PIEZAS	[E]	LISTA
F12	7	1	\$ 338



JUEGO COMBINADO DE 106 PIEZAS **FOY**

**106**  
PIEZAS

**\$ PVL**



CAJA PLÁSTICA

Cantidad	Descripción
2	Matracas: 3/8" y 1/2"
2	Dado para buja: 5/8" y 13/16"
1	Adaptador de giro
2	Adaptador: 1/4"(m) x 3/8"(F) y 3/8"(m) x 1/2"(F)
12	Dados 1/4": de 5/32" a 1/2"
12	Dados 3/8": de 4 mm a 12 mm
7	Dados 3/8": de 3/8" a 3/4"
8	Dados 3/8": de 10 mm a 18 mm
5	Dados 1/2": de 5/8" a 7/8"
5	Dados 1/2": de 14 mm de 19 mm
4	Dados largos 3/8": de 3/8" a 9/16"
4	Dados largos 3/8": de 10 mm a 13 mm
2	Extensiones 3/8": 3" y 6"
1	Nudo universal 3/8"
1	Destornillador de puntas
6	Puntas planas: de 5/32" a 5/16"
4	Puntas hexagonales: de 5/32" a 1/4"
3	Puntas philips®: de #1 a #3
6	Puntas torx®: de T15 a T40
3	Puntas pozidrive®: de PZ1 a PZ3
16	Llaves hexagonales: mm y std

CÓDIGO	PIEZAS	E	LISTA
144038	106	1	\$ 650

JUEGO COMBINADO DE 95 PIEZAS **FOY**

**95**  
PIEZAS

**\$ PVL**



CAJA PLÁSTICA

Cantidad	Descripción
10	Dados 1/4" 6 puntas pulgadas: de 5/32" a 3/8"
10	Dados 1/4" 6 puntas métricas: de 4 mm a 13 mm
1	Adaptador: 3/8" x 1/4"
3	Dados estándar 3/8": 5/8", 11/16", 3/4"
3	Dados métricos 3/8": 14 mm, 17 mm y 19 mm
1	Dado para buja 3/8": 13/16"
1	Extensión 3/8" x 3"
1	Matraca 3/8"
9	Puntas torx®: de T8 a T40
5	Puntas philips®: de PH0 a PH4
4	Puntas pozidrive®: PZ0, PZ1, PZ2, PZ3
9	Puntas planas: de 3 mm a 8 mm
4	Puntas cuadrado: de S0 a S3
8	Puntas hexagonales: de H1.5 a H8
1	Adaptador para punta
2	Destornilladores
4	Llaves combinadas: de 11 mm a 15 mm
4	Llaves combinadas: de 7/16" a 5/8"
8	Llaves hexagonales: de 1/16" a 1/4"
1	Pinza corte diagonal de 6"
1	Pinza de extensión de 8"
1	Llave ajustable
1	Mini nivel
1	Navaja retráctil
1	Destornillador para puntas
1	Pinza nariz larga

CÓDIGO	PIEZAS	E	LISTA
144036	95	1	\$ 869

JUEGO COMBINADO DE 94 PIEZAS **FOY**

**94**  
PIEZAS

**\$ PVL**



CAJA PLÁSTICA

Cantidad	Descripción
1	Llave ajustable de 6"
1	Destornillador con cuadro de mando 1/4"
1	Acoplador de 1/4"
1	Destornillador plano 1/4" x 3"
1	Pinza de nariz larga de 6"
1	Adaptador 3/8" (H) x 1/4" (M)
1	Extensión de 3" cuadro de 3/8"
1	Dado para buja de 5/8"
11	Llaves hexagonales: de .05" a 1/4"
11	Llaves hexagonales: de 1.27 mm a 6 mm
1	Matraca con cuadro de 3/8"
1	Disco para matraca
1	Sostenedor de puntas
1	Puntas con cuadro de 1/4"
5	Puntas hexagonales de 2.5 mm a 6 mm
5	Puntas hexagonales: de 3/16" a 1/4"
3	Puntas philips: de PH1 a PH3
3	Puntas planas: de 3/16" a 1/4"
2	Puntas torx®: de T10 a T20
2	Puntas cuadradas: S1, S2
14	Dados 1/4": de 5/32" a 9/16"
14	Dados 1/4": de 4 mm a 14 mm
6	Dados 3/8": de 3/8" a 5/8"
6	Dados 3/8": de 11 mm a 16 mm

CÓDIGO	PIEZAS	E	LISTA
144040	94	1	\$ 599

JUEGO COMBINADO DE 88 PIEZAS **FOY**

**88**  
PIEZAS

**\$ PVL**



CAJA PLÁSTICA

Cantidad	Descripción
2	Matracas: 3/8" y 1/4"
1	Destornillador con cuadro de mando de 1/4"
2	Extensiones: 3/8" y 1/4"
1	Adaptador para punta
5	Dados 6 puntas largos 3/8": de 3/8" a 5/8"
8	Dados 3/8": de 5/16" a 3/4"
8	Dados 3/8": de 13 mm a 19 mm
8	Dados 1/4": de 3/16" a 1/2"
7	Dados 1/4": de 5 mm a 12 mm
11	Llaves hexagonales: de .050" a 1/4"
11	Llaves hexagonales: de 1.27 mm a 6 mm
3	Puntas planas: de 5/32" a 1/4"
5	Puntas philips®: de 0 a 3
2	Puntas pozidrive®: PZ1 y PZ2
3	Puntas cuadradas: S1, S2, S3
3	Puntas torx®: T15, T20, T25
3	Hexagonales: de 1/8" a 3/16"
3	Hexagonales: de 3 mm a 5 mm
1	Adaptador para dados
1	Estuche de plástico

CÓDIGO	PIEZAS	E	LISTA
144039	88	1	\$ 469

JUEGO COMBINADO DE 83 PIEZAS **FOY**

**83**  
PIEZAS

**\$ PVL**



ESTUCHE

Cantidad	Descripción
10	Dados 6 puntas 1/4": de 5/32" a 1/2"
10	Dados 6 puntas 1/4": de 4 mm a 13 mm
8	Dados 6 puntas 3/8": de 5/16" a 3/4"
10	Dados 6 puntas 3/8": de 9 mm a 19 mm
3	Dados 8 puntas 3/8": 1/4", 5/16", 3/8"
1	Matraca 3/8"
1	Extensión 3/8"x1/4"
2	Dados largos para buja 5/8"
1	Extensión 3"
1	Destornillador de matraca
2	Organizadores plásticos para puntas
1	Adaptador para puntas
1	Adaptador
3	Puntas planas: 1/4", 3/16", 9/32"
3	Puntas philips®: 1, 2, 3
4	Puntas torx®: de T10 a T25
6	Puntas de cuadro: de S1 a S3
8	Llaves hexagonales: de 1/16" a 1/4"
8	Llaves hexagonales: de 1.5 mm a 6 mm

CÓDIGO	PIEZAS	E	LISTA
144023	83	1	\$ 395

JUEGO COMBINADO DE 69 PIEZAS **FOY**

**69**  
PIEZAS

**\$ PVL**



CAJA PLÁSTICA

Cantidad	Descripción
1	Escuadra de carpintero de 25 cm
1	Cinta aislante
1	Regla metálica de 15 cm
1	Segueta de 6"
1	Pinza de electricista 7"
1	Pinza de nariz larga 6 1/2"
1	Pinza de corte diagonal 6 1/2"
1	Martillo de uña
2	Prensas de resorte
1	Nivel
1	Llave ajustable de 8"
1	Cutter
1	Extensión para puntas
1	Destornillador con sistema de matraca
1	Estuche de plástico
2	Destornilladores planos: 1/4" y 1/8"
2	Destornilladores philips®: ph 2, ph 0
10	Puntas planas: de 3 mm a 6 mm
6	Puntas pozidrive®: PZ0, (2)PZ1, (2) PZ2, PZ3
4	Puntas cuadro: S0, S1, S2, S3
7	Puntas torx®: de T10 a T40
6	Puntas philips®: de PH0 a PH3
7	Puntas hexagonales: de 2 mm a 6 mm
9	Llaves hexagonales: de 1.5 mm a 10 mm

CÓDIGO	PIEZAS	E	LISTA
144042	69	1	\$ 1,189

**JUEGO COMBINADO DE 51 PIEZAS**

**FOY**

**51  
PIEZAS**

**\$PVL**



**CAJA PLÁSTICA**

Cantidad	Descripción
12	Dados 1/4" 6 puntas de 5/32" a 1/2"
13	Dados 1/4" 6 puntas de 4 mm a 13 mm
3	Dados 1/4" 8 puntas de 1/4" a 3/8"
3	Dados 3/8" 6 puntas de 7/16" a 9/16"
3	Dados 3/8" 6 puntas de 11 mm a 13 mm
4	Dados 1/2" 6 puntas de 5/8" a 13/16"
1	Dado para bujía de 5/8"
2	Matraces reversibles 3/8" y 1/2"
1	Extensión 3/8" x 3"
1	Adaptador 1/4" macho x 3/8" hembra
1	Disco de giro de 3/8"
1	Destornillador de cuadro 1/4"
5	Puntas planas y phillips®
1	Adaptador para puntas

CÓDIGO	PIEZAS	E	LISTA
144005	51	1	\$ 339

**JUEGO COMBINADO DE 45 PIEZAS**

**FOY**

**45  
PIEZAS**

**\$PVL**



**CAJA PLÁSTICA**

Cantidad	Descripción
1	Matraca stubby con cuadro de 1/4" y 3/8"
1	Destornillador con sistema de matraca
1	Llave ajustable stubby de 6"
1	Extensión de 3" cuadro de 3/8"
1	Adaptador 3/8"x1/4"
4	Dados 3/8": 13, 14, 15 y 17 mm
3	Dados 3/8": 9/16", 5/8", 3/4"
10	Dados 1/4": de 5/32" a 15/32"
10	Dados 1/4": de 4 mm a 13 mm
3	Puntas planas: 1/8", 3/16" y 5/32"
2	Puntas hexagonales: 1/8" y 1/4"
3	Puntas phillips®: #1, #2 y #3
2	Puntas torx: T15 y T20
1	Contenedor de puntas plástico
1	Adaptador para puntas
1	Estuche plástico

CÓDIGO	PIEZAS	E	LISTA
144035	45	1	\$ 386

**JUEGO COMBINADO DE 44 PIEZAS**

**FOY**

**44  
PIEZAS**

**\$PVL**



**CAJA PLÁSTICA**

Cantidad	Descripción
1	Destornillador con sistema de matraca
1	Adaptador
1	Navaja retráctil
1	Mini Pinza punta larga y corte lateral de 6"
1	Mini pinza corte diagonal 4"
1	Mini pinza para electricista de 4 1/2"
1	Mini pinza tenaza de 4"
1	Pinza de nariz larga de 7"
2	Destornilladores de precisión torx®: T6, T7
2	Destornilladores de precisión planos: 2.5 mm y 3 mm
2	Destornilladores de precisión phillips®: No.0, No.00
6	Puntas planas: (2) 1/8", (2) 5/32", 3/16", 1/4"
5	Puntas cuadradas: S1, (2) S2, (2) S3
4	Puntas hexagonales: 5/32", 3/16", (2) 1/4"
3	Puntas hexagonales: 4 mm, 5 mm, 6 mm
4	Puntas torx®: T15, T20, T25, T30
7	Puntas phillips®: (2) No.0, (2) No.1, (2) No.2, No.3
1	Estuche plástico

CÓDIGO	PIEZAS	E	LISTA
144041	44	1	\$ 279

**JUEGO COMBINADO DE 38 PIEZAS**

**FOY**

**38  
PIEZAS**

**\$PVL**



**CAJA PLÁSTICA**

Cantidad	Descripción
12	Dados 1/4" 6 puntas de 5/32" a 1/2"
13	Dados 1/4" 6 puntas de 4 mm a 13 mm
3	Dados 1/4" 8 puntas de 1/4" a 3/8"
3	Dados 3/8" 6 puntas de 7/16" a 9/16"
3	Dados 3/8" 6 puntas de 11 mm a 13 mm
1	Matraces reversibles 3/8"
1	Extensión 3/8" x 3"
1	Adaptador 1/4" macho x 3/8" hembra
1	Destornillador de cuadro 1/4"

CÓDIGO	PIEZAS	E	LISTA
144006	38	1	\$ 195

**JUEGO COMBINADO DE 28 PIEZAS**

**FOY**

**28  
PIEZAS**

**\$PVL**



**CAJA PLÁSTICA**

Cantidad	Descripción
1	Cinta aislante
1	Tijeras
1	Navaja
1	Martillo de uña de 8oz
1	Destornillador de puntas
1	Llave ajustable de 6"
1	Pinza de nariz larga 8"
1	Caja dispensadora 10 tornillos y 10 taquetes plásticos
5	Puntas planas: de 3 mm a 7 mm
4	Puntas phillips: de #0 a #3
5	Puntas torx®: de T15 a T40
6	Puntas hexagonales: de 1/8" a 1/4"

CÓDIGO	PIEZAS	E	LISTA
144037	28	1	\$ 419

**JUEGO BÁSICO PARA EL HOGAR 6 PIEZAS**

**FOY**

**6  
PIEZAS**

**\$PVL**



Cantidad	Descripción
1	Destornillador plano 1/4"
1	Destornillador Phillips PH2
1	Pinza de mecánico 6"
1	Martillo de uña curva de 16oz
1	Flexómetro 3m
1	Navaja retráctil 6"

CÓDIGO	PIEZAS	E	LISTA
144043	6	1	\$ 219

**JUEGO BÁSICO PARA EL HOGAR 5 PIEZAS**

**FOY**

**5  
PIEZAS**

**\$PVL**



Cantidad	Descripción
1	Destornillador de puntas dobles intercambiables (Phillips PH1 - PH2 y Planas 3/16" y 1/4")
1	Pinza de mecánico 6"
1	Martillo de uña curva de 16oz
1	Flexómetro 3m
1	Navaja retráctil 6"

CÓDIGO	PIEZAS	E	LISTA
144044	5	1	\$ 219

ESCOFINA MEDIA CAÑA BASTARDAS



120392

- Dientes triangulares individuales, formados con burlil.
- Para madera, aluminio, plomo, cascos de caballo y otros materiales blandos; desgaste áspero y rugoso.

CÓDIGO	LARGO	ANCHO	[E]	LISTA
120391	6"	9/16"	6	\$ 38
120392	8"	13/16"	6	\$ 50
120393	10"	1"	6	\$ 62
120394	12"	1 3/16"	6	\$ 86

MEDIA CAÑA BASTARDAS



120302

- Dientes rectificadas con dureza y geometría homogénea en toda la línea.
- Para desbastes rápidos en superficies planas, convexas y cóncavas.
- Con un lado semicircular y otro plano.
- Corte sencillo, bastardo.

CÓDIGO	LARGO	ANCHO	[E]	LISTA
120301	6"	5/8"	6	\$ 35
120302	8"	13/16"	6	\$ 46
120303	10"	1"	6	\$ 58
120304	12"	1 3/16"	6	\$ 94

MEDIA CAÑA MUZAS



120312

- Para trabajos que requieren acabados finos.
- Dientes rectificadas con dureza y geometría homogénea en toda la línea.
- Con doble corte.
- Corte sencillo, muzo.

CÓDIGO	LARGO	ANCHO	[E]	LISTA
120311	6"	5/8"	6	\$ 41
120312	8"	13/16"	6	\$ 56
120313	10"	1"	6	\$ 77
120314	12"	1 3/16"	6	\$ 110

PLANAS BASTARDAS



120332

- Dos hileras de dientes en diagonal y en dirección opuesta.
- Para desbastes en acabados ásperos.
- Para trabajos en acero o hierro, etc.

CÓDIGO	LARGO	ANCHO	[E]	LISTA
120330	4"	31/64"	6	\$ 20
120331	6"	41/64"	6	\$ 23
120332	8"	51/64"	6	\$ 31
120333	10"	1"	6	\$ 44
120334	12"	1 3/16"	6	\$ 63

PLANAS MUZAS



120342

- Corte doble en las caras y sencillo en los cantos.
- Para desbastes en acabados finos.

CÓDIGO	LARGO	ANCHO	[E]	LISTA
120340	4"	31/64"	6	\$ 25
120341	6"	41/64"	6	\$ 28
120342	8"	51/64"	6	\$ 39
120343	10"	1"	6	\$ 52
120344	12"	1 3/16"	6	\$ 75
120358	14"	1 3/8"	6	\$ 105

REDONDAS BASTARDAS

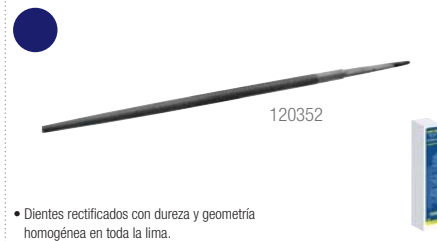

120352

- Dientes rectificadas con dureza y geometría homogénea en toda la lima.

CÓDIGO	LARGO	DIÁMETRO	[E]	LISTA
120350	4"	3/16"	6	\$ 20
120351	6"	1/4"	6	\$ 21
120352	8"	9/32"	6	\$ 28
120353	10"	3/8"	6	\$ 36
120354	12"	1/2"	6	\$ 54

REDONDAS MUZAS

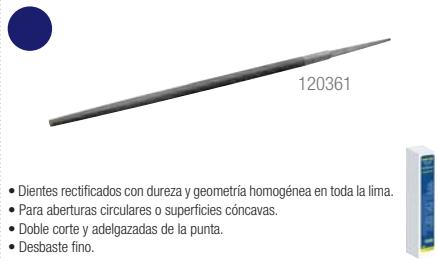

120361

- Dientes rectificadas con dureza y geometría homogénea en toda la lima.
- Para aberturas circulares o superficies cóncavas.
- Doble corte y adelgazadas de la punta.
- Desbaste fino.

CÓDIGO	LARGO	DIÁMETRO	[E]	LISTA
120360	6"	1/4"	6	\$ 25
120361	8"	9/32"	6	\$ 32
120362	10"	3/8"	6	\$ 45
120363	12"	1/2"	6	\$ 65

TRIANGULARES USO PESADO



120372

- Para afilar machetes, cuchillos, azadones, hachas, tijeras, serrotes y sierras.
- Para afilar serrotes y sierras con dientes en ángulos de 60°.

CÓDIGO	LARGO	ANCHO	[E]	LISTA
120368	4"	3/8"	6	\$ 10
120369	5"	1/2"	6	\$ 11
120370	6"	17/32"	6	\$ 12
120371	7"	39/64"	6	\$ 20
120372	8"	21/32"	6	\$ 26

TRIANGULARES USO REGULAR



120378

- Para afilar machetes, cuchillos, azadones, hachas, tijeras, serrotes y sierras.
- Para afilar serrotes y sierras con dientes en ángulos de 60°.

CÓDIGO	LARGO	ANCHO	[E]	LISTA
120376	6"	1/2"	6	\$ 12
120377	7"	39/64"	6	\$ 20
120378	8"	21/32"	6	\$ 26

DE TRIÁNGULO DOBLE



120383

- Corte sencillo, picado por ambos lados.
- Para afilar serrotes y sierras con dientes en ángulos de 60°.
- Doble punta.

CÓDIGO	LARGO	ANCHO	[E]	LISTA
120381	6"	7/32"	6	\$ 19
120382	7"	39/64"	6	\$ 20
120383	8"	21/32"	6	\$ 21

PARA MOTOSIERRA



120322

- Para afilar dientes de motosierras con garganta o capuchón redondo.
- Con el mismo diámetro a todo lo largo.
- Corte doble, punta lisa.

CÓDIGO	LARGO	DIÁMETRO	[E]	LISTA
120320	8"	5/32"	6	\$ 15
120321	8"	3/16"	6	\$ 15
120322	8"	7/32"	6	\$ 15

PARA HOJALATERO



- Ideal para trabajos en laminado y pintura.

CÓDIGO	LARGO	ANCHO	[E]	LISTA
120399	14"	1 5/16"	6	\$ 141

EXHIBIDOR CON LIMAS

283 PIEZAS

NUEVO



Contenido: Pág. 288

CÓDIGO	MEDIDA	[E]	LISTA
EXLIMASC	31 x 41.5 x 54.5 cm	1	\$ 14,209

**LIMAS**

**JUEGO DE MANGOS PARA LIMA**

**2**  
PIEZAS



- Fabricados en polipropileno de alto impacto.
- Figura anatómica que evita que la lima se gire o se deslice.
- Se adapta a los modelos de lima más comunes.

CÓDIGO	PIEZAS	[E]	LISTA
120300	2	1	\$ 34

**ESCOFINA MEDIA CAÑA BASTARDAS CON MANGO**



120295

- Dientes triangulares individuales formados con buril para madera, aluminio, plomo, cascos de caballo y otros materiales blandos.
- Para desgastes ásperos y rugosos.

**GRANEL**

CÓDIGO	LARGO	[E]	LISTA
120294	6"	6	\$ 45
120295	8"	6	\$ 62

**MEDIA CAÑA BASTARDAS CON MANGO**



120283

- Para desbastes rápidos en superficies planas, convexas y cóncavas, dientes rectificadas.

**GRANEL**

CÓDIGO	LARGO	[E]	LISTA
120282	6"	6	\$ 48
120283	8"	6	\$ 57
120306	12"	6	\$ 109

**PLANAS BASTARDAS CON MANGO**



120286

- Dientes rectificadas con dureza y geometría homogénea en toda la lima.
- Para aberturas circulares o superficies cóncavas.

**GRANEL**

CÓDIGO	LARGO	[E]	LISTA
120285	6"	6	\$ 35
120286	8"	6	\$ 42
120338	12"	6	\$ 77

**REDONDAS BASTARDAS CON MANGO**



120288

- Dientes triangulares individuales, formados con buril.
- Para madera, aluminio, plomo, cascos de caballo y otros materiales blandos.
- Para desgastes ásperos y rugosos.

**GRANEL**

CÓDIGO	LARGO	[E]	LISTA
120287	6"	6	\$ 35
120288	8"	6	\$ 40

**TRIANGULARES USO PESADO CON MANGO**



120290

- Para afilar machetes, cuchillos, azadones, hachas, tijeras, serrotes y sierras.
- También para afilar serrotes y sierras con dientes en ángulos de 60°.
- Doble tratamiento térmico.

**GRANEL**

CÓDIGO	LARGO	[E]	LISTA
120289	6"	6	\$ 25
120373	7"	6	\$ 33
120290	8"	6	\$ 36

**TRIANGULARES USO REGULAR CON MANGO**



120298

- Para afilar machetes, cuchillos, azadones, serrotes, etc.

**GRANEL**

CÓDIGO	LARGO	[E]	LISTA
120296	6"	6	\$ 25
120297	7"	6	\$ 30
120298	8"	6	\$ 36

**DE TRIÁNGULO DOBLE CON MANGO**



120292

- Corte sencillo, picado por ambos lados.
- Para afilar serrotes y sierras con dientes en ángulos de 60°.
- Doble punta.

**GRANEL**

CÓDIGO	LARGO	[E]	LISTA
120291	6"	6	\$ 33
120292	7"	6	\$ 37
120293	8"	6	\$ 40

**JUEGO DE LIMAS CON MANGO PARA JOYERO**

**6**  
PIEZAS

- Media caña
- Plana Cuadrada
- Redonda
- Triángulo
- Cuadrada
- Plana en punta



- Mango bimaterial antiderrapante.

CÓDIGO	LONGITUD	DIÁMETRO	[E]	LISTA
120386	6" (152,4 mm)	1/8" (3,1 mm)	1	\$ 115

**JUEGO DE LIMAS PARA JOYERO DE 10 PIEZAS**

**10**  
PIEZAS

- Media caña
- Plana cuadrada
- Redonda
- Triángulo
- Cuadrada
- Plana en punta
- Tipo almendra
- Tipo espada
- Tipo cuchillo
- Ovalada

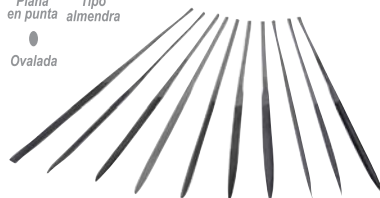

CÓDIGO	LONGITUD	DIÁMETRO	[E]	LISTA
120387	6 1/4" (158,7 mm)	1/8" (3,1 mm)	1	\$ 99

**JUEGO DE LIMAS PARA JOYERO DE 6 PIEZAS**

**6**  
PIEZAS

- Media caña
- Plana Cuadrada
- Redonda
- Triángulo
- Cuadrada
- Tipo espada



CÓDIGO	LONGITUD	DIÁMETRO	[E]	LISTA
120385	6 1/4" (158,7 mm)	1/8" (3,1 mm)	1	\$ 69

## LLANAS

### LISAS

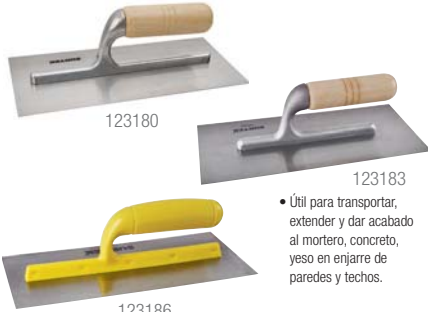

- Fabricadas en acero alto carbono.
- Soporte de aluminio para disminuir el peso.
- Lámina con acabado pulido espejo.
- Medida 11" x 5".

- Útil para transportar, extender y dar acabado al mortero, concreto, yeso en enjarre de paredes y techos.

**GRANEL**

CÓDIGO	MANGO	REMACHES	[E]	LISTA
123186	Plástico	6	3	\$ 54
123183	Madera	6	3	\$ 71
123180	Madera	10	3	\$ 90

### DENTADAS TRIANGULAR



- Fabricadas en acero alto carbono.
- Soporte de aluminio para disminuir el peso.
- Lámina con acabado pulido espejo.
- Medida 11" x 5".

- Con muescas en un lado y un extremo, se utiliza para aplicar el adhesivo que se usan para instalar azulejo y pisos de pequeñas dimensiones.

**GRANEL**

CÓDIGO	MANGO	REMACHES	[E]	LISTA
123187	Plástico	6	3	\$ 54
123184	Madera	6	3	\$ 71
123181	Madera	10	3	\$ 90

### DENTADAS CUADRADA



- Fabricadas en acero alto carbono.
- Lámina con acabado pulido espejo.
- Medida 11" x 5"

- Con muescas en un lado y un extremo, se utiliza para aplicar el mortero de material de fraguado u otros tipos de adhesivo que se usan para instalar baldosas de piedras naturales y de cerámica, fachaletas y pisos de grandes dimensiones.

**GRANEL**

CÓDIGO	TIPO	REMACHES	[E]	LISTA
123188	Plástico	6	3	\$ 54
123185	Madera	6	3	\$ 71
123182	Madera	10	3	\$ 90

## LLAVES AJUSTABLES

### CROMADAS CON GRIP



- Forjadas en acero cromo vanadio.
- Graduadas en pulgadas y milímetros.
- Doble recubrimiento de plastisol para una sujeción más confortable.
- NORMAS: ANSI/ASME: B107.8; FEDERAL: GGG-W-631B; NOM: 0-106



CÓDIGO	LONGITUD	APERTURA	[E]	LISTA
506P	6"	3/4"	6	\$ 79
508P	8"	1"	6	\$ 115
510P	10"	1 1/8"	6	\$ 155
512P	12"	1 5/16"	6	\$ 210

### CROMADAS



- Forjadas en acero cromo vanadio.
- Graduadas en pulgadas y milímetros.
- NORMAS: ANSI/ASME: B107.8; FEDERAL: GGG-W-631B; NOM: 0-106



CÓDIGO	LONGITUD	APERTURA	[E]	LISTA
506	6"	3/4"	6	\$ 79
508	8"	1"	6	\$ 115
510	10"	1 1/8"	6	\$ 155
512	12"	1 5/16"	6	\$ 210

### PAVONADAS



- Forjadas en acero cromo vanadio.
- Recubrimiento pavonado que evita la corrosión.
- Graduadas en pulgadas y milímetros.
- NORMAS: ANSI/ASME: B107.8; FEDERAL: GGG-W-631B; NOM: 0-106



CÓDIGO	LONGITUD	APERTURA	[E]	LISTA
506S	6"	3/4"	6	\$ 79
508S	8"	1"	6	\$ 115
510S	10"	1 1/8"	6	\$ 155
512S	12"	1 5/16"	6	\$ 210
515S	15"	1 13/16"	6	\$ 390

### CORTA CROMADA CON GRIP



- Puño con cubierta bimaterral.
- Ideal para lugares estrechos.



CÓDIGO	LONGITUD	APERTURA	[E]	LISTA
506CA	6"	1"	6	\$ 95

### CROMADAS

**FOY**

**\$PVL**



- Forjadas en acero alto carbono.
- Con escala en la apertura de la quijada.



CÓDIGO	LONGITUD	APERTURA	[E]	LISTA
140406	6"	3/4"	6	\$ 52
140408	8"	1"	6	\$ 67
140410	10"	1 1/8"	6	\$ 89
140412	12"	1 5/16"	6	\$ 132

### PAVONADAS

**FOY**

**\$PVL**



- Forjadas en acero al carbono.
- Con escala en la apertura de la quijada.
- Acabado pavonado que no desprende partículas tóxicas.



CÓDIGO	LONGITUD	APERTURA	[E]	LISTA
140426	6"	3/4"	6	\$ 52
140428	8"	1"	6	\$ 67
140430	10"	1 1/8"	6	\$ 89
140432	12"	1 5/16"	6	\$ 132

**JUEGO DE LLAVES COMBINADAS CON MATRACA EN PULGADAS**

**7**  
PIEZAS



Medidas

5/16"	3/8"	7/16"	1/2"	9/16"	5/8"	3/4"
-------	------	-------	------	-------	------	------

• Pulido espejo.

**RACK PLÁSTICO**

CÓDIGO	PIEZAS	[E]	LISTA
100568	7	1	\$ 739

**COMBINADAS CON MATRACA EN PULGADAS**



- Fabricadas en acero cromo vanadio.
- Pulido espejo.
- Mecanismo de 72 dientes.

CÓDIGO	MEDIDA	LARGO	[E]	LISTA
100530	5/16"	135 mm	3	\$ 75
100532	3/8"	154 mm	3	\$ 79
100534	7/16"	165 mm	3	\$ 89
100536	1/2"	178 mm	3	\$ 99
100538	9/16"	189 mm	3	\$ 105
100540	5/8"	205 mm	3	\$ 119
100544	3/4"	240 mm	3	\$ 149

**JUEGO DE LLAVES COMBINADAS EN PULGADAS Y MÉTRICAS**

**14**  
PIEZAS



Medidas

3/8"	8 mm
7/16"	10 mm
1/2"	12 mm
9/16"	12 mm
5/8"	13 mm
11/16"	14 mm
3/4"	15 mm

**RACK PLÁSTICO**

CÓDIGO	PIEZAS	[E]	LISTA
100558	14	1	\$ 659

**JUEGO DE LLAVES COMBINADAS CON MATRACA MÉTRICAS**

**7**  
PIEZAS



Medidas

8 mm	10 mm	12 mm	13 mm	14 mm	15 mm	19 mm
------	-------	-------	-------	-------	-------	-------

• Pulido espejo.

**RACK PLÁSTICO**

CÓDIGO	PIEZAS	[E]	LISTA
100569	7	1	\$ 739

**COMBINADAS CON MATRACA MÉTRICAS**



- Fabricadas en acero cromo vanadio.
- Pulido espejo.
- Mecanismo de 72 dientes.

CÓDIGO	MEDIDA	LARGO	[E]	LISTA
100578	8 mm	135 mm	3	\$ 75
100580	10 mm	154 mm	3	\$ 85
100582	12 mm	176 mm	3	\$ 95
100583	13 mm	178 mm	3	\$ 100
100584	14 mm	183 mm	3	\$ 105
100585	15 mm	205 mm	3	\$ 116
100588	18 mm	235 mm	3	\$ 135
100589	19 mm	240 mm	3	\$ 149

**JUEGOS DE LLAVES COMBINADAS EN PULGADAS EN RACK**

**11**  
PIEZAS



Medidas

1/4"	5/8"
5/16"	11/16"
3/8"	3/4"
7/16"	13/16"
1/2"	7/8"
9/16"	

**9**  
PIEZAS



Medidas

1/4"	9/16"
5/16"	5/8"
3/8"	11/16"
7/16"	3/4"
1/2"	

**RACK PLÁSTICO**

CÓDIGO	PIEZAS	[E]	LISTA
100556	11	1	\$ 610
100554	9	1	\$ 416

**JUEGOS DE LLAVES COMBINADAS EN PULGADAS EN ESTUCHE**

**16**  
PIEZAS



100564

Medidas

1/4"	3/4"
5/16"	13/16"
3/8"	7/8"
7/16"	15/16"
1/2"	1"
9/16"	1 1/16"
5/8"	1 1/8"
11/16"	1 1/4"

**14**  
PIEZAS



100561

Medidas

1/4"	11/16"
5/16"	3/4"
3/8"	13/16"
7/16"	7/8"
1/2"	15/16"
9/16"	1"
5/8"	1 1/16"

**9**  
PIEZAS



100552

Medidas

1/4"	9/16"
5/16"	5/8"
3/8"	11/16"
7/16"	3/4"
1/2"	

**ESTUCHE**

CÓDIGO	PIEZAS	[E]	LISTA
100564	16	1	\$ 1,481
100561	14	1	\$ 1,027
100552	9	1	\$ 416

EN PULGADAS



100168

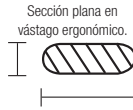

Sección plana en vástago ergonómico.

- Fabricadas en acero al cromo vanadio.
- Pulido espejo.
- Diseño lobular que permite excelente contacto con tuercas y tornillos y elimina los esfuerzos en las esquinas.
- NORMA: ANSI/ASME: B107.6M;  
FEDERAL: GGG-W-636E;SAE: AS954

GRANEL

CÓDIGO	MEDIDA	LARGO	[E]	LISTA
*100158	1/4"	106 mm	6	\$ 29
100160	5/16"	122 mm	6	\$ 33
100162	3/8"	137 mm	6	\$ 34
100164	7/16"	152 mm	6	\$ 38
100166	1/2"	168 mm	6	\$ 45
100168	9/16"	182 mm	6	\$ 47
100170	5/8"	197 mm	6	\$ 61
100172	11/16"	212 mm	6	\$ 69
100174	3/4"	227 mm	6	\$ 76
100176	13/16"	241 mm	6	\$ 89
100178	7/8"	257 mm	6	\$ 110
100180	15/16"	283 mm	6	\$ 119
100182	1"	292 mm	6	\$ 140
100184	1-1/16"	330 mm	6	\$ 170
100186	1-1/8"	363 mm	6	\$ 207
100190	1-1/4"	397 mm	6	\$ 249

JUEGOS DE LLAVES COMBINADAS MÉTRICAS EN RACK

11  
PIEZAS

Medidas		
6 mm	11 mm	15 mm
7 mm	12 mm	17 mm
8 mm	13 mm	19 mm
10 mm	14 mm	



100557

9  
PIEZAS

Medidas		
10mm	13mm	16mm
11mm	14mm	17mm
12mm	15mm	19mm



100555

RACK PLÁSTICO

CÓDIGO	PIEZAS	[E]	LISTA
100557	11	1	\$ 479
100555	9	1	\$ 444

JUEGOS DE LLAVES COMBINADAS MÉTRICAS EN ESTUCHE

26  
PIEZAS



100565

Medidas		
6 mm	15 mm	24 mm
7 mm	16 mm	25 mm
8 mm	17 mm	26 mm
9 mm	18 mm	27 mm
10 mm	19 mm	28 mm
11 mm	20 mm	29 mm
12 mm	21 mm	30 mm
13 mm	22 mm	32 mm
14 mm	23 mm	

14  
PIEZAS



100562

Medidas		
10 mm	17 mm	24 mm
11 mm	19 mm	26 mm
12 mm	21 mm	30 mm
13 mm	22 mm	32 mm
14 mm	23 mm	

15  
PIEZAS



100563

Medidas		
6 mm	12 mm	19 mm
8 mm	13 mm	21 mm
9 mm	14 mm	22 mm
10 mm	15 mm	23 mm
11 mm	17 mm	24 mm

9  
PIEZAS



100553

Medidas		
7 mm	10 mm	13 mm
8 mm	11 mm	14 mm
9 mm	12 mm	15 mm

ESTUCHE

CÓDIGO	PIEZAS	[E]	LISTA
100565	26	1	\$ 2,431
100563	15	1	\$ 904
100562	14	1	\$ 1,372
100553	9	1	\$ 367

MÉTRICAS



100364

- Fabricadas en acero al cromo vanadio.
- Pulido espejo.
- Diseño lobular que permite excelente contacto con tuercas y tornillos y elimina los esfuerzos en las esquinas.
- NORMA: ANSI/ASME: B107.6M;  
FEDERAL: GGG-W-636E;SAE: AS954

GRANEL

CÓDIGO	MEDIDA	LARGO	[E]	LISTA
*100356	6 mm	106 mm	6	\$ 27
*100357	7 mm	106 mm	6	\$ 29
100358	8 mm	122 mm	6	\$ 33
100359	9 mm	137 mm	6	\$ 35
100360	10 mm	137 mm	6	\$ 38
100361	11 mm	152 mm	6	\$ 44
100362	12 mm	168 mm	6	\$ 46
100363	13 mm	168 mm	6	\$ 47
100364	14 mm	182 mm	6	\$ 50
100365	15 mm	182 mm	6	\$ 54
100366	16 mm	197 mm	6	\$ 58
100367	17 mm	212 mm	6	\$ 67
100368	18 mm	212 mm	6	\$ 69
100369	19 mm	227 mm	6	\$ 77
100370	20 mm	241 mm	6	\$ 82
100371	21 mm	241 mm	6	\$ 89
100372	22 mm	257 mm	6	\$ 98
100373	23 mm	257 mm	6	\$ 99
100374	24 mm	283 mm	3	\$ 129
100375	25 mm	292 mm	6	\$ 135
100376	26 mm	292 mm	3	\$ 149
100377	27 mm	330 mm	3	\$ 173
100378	28 mm	363 mm	3	\$ 197
100379	29 mm	363 mm	6	\$ 219
100380	30 mm	363 mm	6	\$ 245
100382	32 mm	397 mm	6	\$ 270



**LLAVES COMBINADAS PULIDO ESPEJO**

**JUEGOS DE LLAVES COMBINADAS EN PULGADAS**



**11**  
PIEZAS



Medidas

1/4"	5/8"
5/16"	11/16"
3/8"	3/4"
7/16"	13/16"
1/2"	7/8"
9/16"	

140460

**9**  
PIEZAS



Medidas

3/8"	11/16"
7/16"	3/4"
1/2"	13/16"
9/16"	7/8"
5/8"	

140458

**5**  
PIEZAS



Medidas

3/8"	9/16"
7/16"	5/8"
1/2"	

140450

\$PVL



CÓDIGO	PIEZAS	[E]	LISTA
140460	11	6	\$ 299
140458	9	6	\$ 259
140450	5	6	\$ 105

RACK PLÁSTICO

**JUEGOS DE LLAVES COMBINADAS MÉTRICAS**



**11**  
PIEZAS



Medidas

6 mm	12 mm
7 mm	13 mm
8 mm	14 mm
9 mm	15 mm
10 mm	16 mm
11 mm	

140461

**9**  
PIEZAS



Medidas

8 mm	13 mm
9 mm	14 mm
10 mm	15 mm
11 mm	17 mm
12 mm	

140459

**5**  
PIEZAS



Medidas

8 mm	12 mm
10 mm	13 mm
11 mm	

140451

\$PVL



CÓDIGO	PIEZAS	[E]	LISTA
140461	11	6	\$ 199
140459	9	6	\$ 215
140451	5	6	\$ 79

RACK PLÁSTICO

1

HERRAMIENTAS

**LLAVES COMBINADAS EN PULGADAS**



\$PVL



- Forjada en acero al cromo vanadio.
- Pulido espejo.

CÓDIGO	MEDIDA	LARGO	[E]	LISTA
140608	1/4"	95 mm	12	\$ 14
140610	5/16"	101 mm	12	\$ 16
140612	3/8"	117 mm	12	\$ 17
140614	7/16"	130 mm	12	\$ 19
140616	1/2"	150 mm	12	\$ 20
140618	9/16"	164 mm	12	\$ 23
140620	5/8"	186 mm	12	\$ 27
140622	11/16"	203 mm	12	\$ 30
140624	3/4"	230 mm	12	\$ 34
140626	13/16"	255 mm	6	\$ 44
140628	7/8"	282 mm	6	\$ 51
140630	15/16"	314 mm	6	\$ 57
140632	1"	334 mm	6	\$ 67

**LLAVES COMBINADAS MÉTRICAS**



\$PVL



- Forjada en acero al cromo vanadio.
- Pulido espejo.

CÓDIGO	MEDIDA	LARGO	[E]	LISTA
140806	6mm	95 mm	12	\$ 13
140807	7mm	95 mm	12	\$ 14
140808	8mm	101 mm	12	\$ 15
140809	9mm	107 mm	12	\$ 16
140810	10mm	117 mm	12	\$ 17
140811	11mm	130 mm	12	\$ 19
140812	12 mm	142 mm	12	\$ 20
140813	13mm	150 mm	12	\$ 21
140814	14mm	164 mm	12	\$ 23
140815	15mm	174 mm	12	\$ 25
140816	16mm	186 mm	6	\$ 27
140817	17mm	203 mm	6	\$ 31
140818	18mm	214 mm	6	\$ 34
140819	19mm	230 mm	6	\$ 35

# LLAVES COMBINADAS SATINADAS

## JUEGO DE LLAVES COMBINADAS EN PULGADAS Y MÉTRICAS EN RACK

**14**  
PIEZAS



Medidas	
3/8"	8 mm
7/16"	10 mm
1/2"	11 mm
9/16"	12 mm
5/8"	13 mm
11/16"	14 mm
3/4"	15 mm



**RACK PLÁSTICO**

CÓDIGO	PIEZAS	[E]	LISTA
F07	14	1	\$ 478

## JUEGO DE LLAVES COMBINADAS EN PULGADAS Y MÉTRICAS EN ESTUCHE

**20**  
PIEZAS



Medidas	
1/4"	8 mm
5/16"	9 mm
3/8"	10 mm
7/16"	11 mm
1/2"	12 mm
9/16"	13 mm
5/8"	14 mm
11/16"	15 mm
3/4"	17 mm
7/8"	18 mm



**ESTUCHE**

CÓDIGO	PIEZAS	[E]	LISTA
COM20C	20	1	\$ 721

## JUEGOS DE LLAVES COMBINADAS EN PULGADAS EN RACK

**11**  
PIEZAS

Medidas		
1/4"	1/2"	3/4"
5/16"	9/16"	13/16"
3/8"	5/8"	7/8"
7/16"	11/16"	



F06S

**9**  
PIEZAS

Medidas		
1/4"	7/16"	5/8"
5/16"	1/2"	11/16"
3/8"	9/16"	3/4"



F05S

**6**  
PIEZAS

Medidas		
5/16"	7/16"	9/16"
3/8"	1/2"	5/8"



F04S

**RACK PLÁSTICO**

CÓDIGO	PIEZAS	[E]	LISTA
F06S	11	1	\$ 457
F05S	9	1	\$ 312
F04S	6	1	\$ 184

## JUEGOS DE LLAVES COMBINADAS EN PULGADAS EN ESTUCHE

**16**  
PIEZAS

Medidas		
1/4"	5/8"	15/16"
5/16"	11/16"	1"
3/8"	3/4"	1 1/16"
7/16"	13/16"	1 1/8"
1/2"	7/8"	1 1/4"
9/16"		



COM17

**14**  
PIEZAS

Medidas		
1/4"	9/16"	7/8"
5/16"	5/8"	15/16"
3/8"	11/16"	1"
7/16"	3/4"	1 1/16"
1/2"	13/16"	



COM15

**11**  
PIEZAS

Medidas		
3/8"	5/8"	7/8"
7/16"	11/16"	15/16"
1/2"	3/4"	1"
9/16"	13/16"	



COM12

**ESTUCHE**

CÓDIGO	PIEZAS	[E]	LISTA
COM17	16	1	\$ 1,231
COM15	14	1	\$ 831
COM12	11	1	\$ 640

## EN PULGADAS



118

- Fabricadas en acero al cromo vanadio.
- Diseño lobular que permite excelente contacto con tuercas y tornillos y elimina los esfuerzos en las esquinas.

- Acabado satinado.
- NORMA: ANSI/ASME: B107.6M; FEDERAL: GGG-W-636E; SAE: AS954

**GRANEL**

CÓDIGO	MEDIDA	LARGO	[E]	LISTA
*108	1/4"	106 mm	6	\$ 23
110	5/16"	122 mm	6	\$ 25
112	3/8"	137 mm	6	\$ 26
114	7/16"	152 mm	6	\$ 28
116	1/2"	168 mm	6	\$ 34
118	9/16"	182 mm	6	\$ 36
120	5/8"	197 mm	6	\$ 45
122	11/16"	212 mm	6	\$ 51
124	3/4"	227 mm	6	\$ 57
126	13/16"	241 mm	6	\$ 66
128	7/8"	257 mm	6	\$ 82
130	15/16"	283 mm	6	\$ 103
132	1"	292 mm	6	\$ 120
134	1-1/16"	330 mm	6	\$ 146
136	1-1/8"	363 mm	6	\$ 175
140	1-1/4"	397 mm	6	\$ 210

## JUEGOS DE LLAVES COMBINADAS MÉTRICAS EN RACK

**11**  
PIEZAS

Medidas		
6 mm	10 mm	14 mm
7 mm	11 mm	17 mm
8 mm	12 mm	19 mm
9 mm	13 mm	



F06M

**9**  
PIEZAS

Medidas		
7 mm	10 mm	13 mm
8 mm	11 mm	14 mm
9 mm	12 mm	15 mm



F05M

**6**  
PIEZAS

Medidas		
9 mm	12 mm	14 mm
10 mm	13 mm	15 mm



F04M

**RACK PLÁSTICO**

CÓDIGO	PIEZAS	[E]	LISTA
F06M	11	1	\$ 335
F05M	9	1	\$ 256
F04M	6	1	\$ 184

**LLAVES COMBINADAS SATINADAS**

**JUEGOS DE LLAVES COMBINADAS MÉTRICAS EN ESTUCHE**

**26**  
PIEZAS



COM27M

Medidas		
6 mm	15 mm	24 mm
7 mm	16 mm	25 mm
8 mm	17 mm	26 mm
9 mm	18 mm	27 mm
10 mm	19 mm	28 mm
11 mm	20 mm	29 mm
12 mm	21 mm	30 mm
13 mm	22 mm	32 mm
14 mm	23 mm	

**15**  
PIEZAS



COM16M

Medidas		
6 mm	12 mm	19 mm
8 mm	13 mm	21 mm
9 mm	14 mm	22 mm
10 mm	15 mm	23 mm
11 mm	17 mm	24 mm

**14**  
PIEZAS



COM15M

Medidas		
10 mm	17 mm	24 mm
11 mm	19 mm	26 mm
12 mm	21 mm	30 mm
13 mm	22 mm	32 mm
14 mm	23 mm	



CÓDIGO	PIEZAS	[E]	LISTA
COM27M	26	1	\$ 1,955
COM16M	15	1	\$ 689
COM15M	14	1	\$ 1,101

**ESTUCHE**

**MÉTRICAS**

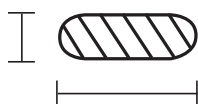

Sección plana en vástago ergonómico.



118M



- Fabricadas en acero cromo vanadio.
- Diseño lobulador que permite excelente contacto con tuercas y tornillos y elimina los esfuerzos en las esquinas.

- Acabado satinado.
- NORMA: ANSI/ASME: B107.6M; FEDERAL: GGG-W-636E; SAE: AS954

**GRANEL**

CÓDIGO	MEDIDA	LARGO	[E]	LISTA
*106M	6 mm	106 mm	6	\$ 20
*107M	7 mm	106 mm	6	\$ 21
108M	8 mm	122 mm	6	\$ 23
109M	9 mm	137 mm	6	\$ 24
110M	10 mm	137 mm	6	\$ 26
111M	11 mm	152 mm	6	\$ 30
112M	12 mm	168 mm	6	\$ 32
113M	13 mm	168 mm	6	\$ 34
114M	14 mm	182 mm	6	\$ 36
115M	15 mm	182 mm	6	\$ 37
116M	16 mm	197 mm	6	\$ 41
117M	17 mm	212 mm	6	\$ 46
118M	18 mm	212 mm	6	\$ 48

CÓDIGO	MEDIDA	LARGO	[E]	LISTA
119M	19 mm	227 mm	6	\$ 53
120M	20 mm	241 mm	6	\$ 67
121M	21 mm	241 mm	6	\$ 72
122M	22 mm	257 mm	6	\$ 80
123M	23 mm	257 mm	6	\$ 81
124M	24 mm	283 mm	6	\$ 105
125M	25 mm	292 mm	6	\$ 110
126M	26 mm	292 mm	6	\$ 122
127M	27 mm	330 mm	6	\$ 141
128M	28 mm	363 mm	6	\$ 161
129M	29 mm	363 mm	6	\$ 179
130M	30 mm	363 mm	6	\$ 200
132M	32 mm	397 mm	6	\$ 215

**LLAVES COMBINADAS SATINADAS EN PULGADAS**

**FOY**

**\$PVL**



• Acabado satinado.

CÓDIGO	MEDIDA	LARGO	[E]	LISTA
144205	5/16"	101 mm	6	\$ 20
144206	3/8"	117 mm	6	\$ 20
144207	7/16"	130 mm	6	\$ 22
144208	1/2"	150 mm	6	\$ 27
144209	9/16"	164 mm	6	\$ 28
144210	5/8"	186 mm	6	\$ 36
144211	11/16"	203 mm	6	\$ 40
144212	3/4"	230 mm	6	\$ 45
144213	13/16"	255 mm	6	\$ 52
144214	7/8"	282 mm	6	\$ 65
144215	15/16"	314 mm	6	\$ 82
144216	1"	334 mm	6	\$ 96

**LLAVES COMBINADAS SATINADAS MÉTRICAS**

**FOY**

**\$PVL**



• Acabado satinado.

CÓDIGO	MEDIDA	LARGO	[E]	LISTA
144306	6mm	95 mm	6	\$ 16
144310	10mm	117 mm	6	\$ 20
144311	11mm	130 mm	6	\$ 24
144312	12mm	142 mm	6	\$ 25
144313	13mm	150 mm	6	\$ 27



**Superbrands**  
**MÉXICO**  
**2016-2017**

## LLAVES DE ESTRÍAS

### EN PULGADAS 45°



II 45°

- Fabricadas en acero al cromo vanadio.
- Ángulo de 45° para tener acceso a tuercas o tornillos de difícil acceso.
- NORMAS: ANSI/ASME: B107.9M; SAE954; FEDERAL: GGG-W-636e

GRANEL

CÓDIGO	MEDIDA	LARGO	[E]	LISTA
823	3/8" x 7/16"	197 mm	6	\$ 65
825	1/2" x 9/16"	229 mm	6	\$ 76
829	5/8" x 11/16"	260 mm	6	\$ 99
830	25/32" x 13/16"	292 mm	6	\$ 125
831	3/4" x 7/8"	324 mm	6	\$ 127
832	15/16" x 1"	356 mm	6	\$ 166
833	1 1/16" x 1 1/8"	381 mm	6	\$ 199

### MÉTRICAS 45°



mm 45°

- Fabricadas en acero al cromo vanadio.
- Ángulo de 45° para tener acceso a tuercas o tornillos de difícil acceso.
- NORMAS: ANSI/ASME: B107.9M; SAE954; FEDERAL: GGG-W-636e

GRANEL

CÓDIGO	MEDIDA	LARGO	[E]	LISTA
850911	9 X 11 mm	197 mm	6	\$ 66
851011	10 X 11 mm	197 mm	6	\$ 76
851314	13 X 14 mm	279 mm	6	\$ 87
851617	16 X 17 mm	260 mm	6	\$ 102
851922	19 X 22 mm	324 mm	6	\$ 126
852426	24 X 26 mm	356 mm	6	\$ 179

## LLAVES ESPAÑOLAS

### JUEGO DE LLAVES ESPAÑOLAS EN PULGADAS

5  
PIEZAS



Medidas	
1/2" x 5/16"	
3/8" x 7/16"	
1/2" x 9/16"	
5/8" x 11/16"	
3/4" x 7/8"	

- ANSI/ASME: B107.6M;
- FEDERAL: GGG-W-636e; SAE: AS954; NOM: 0-148

ESTUCHE

CÓDIGO	PIEZAS	[E]	LISTA
205	5	6	\$ 282

### LLAVES ESPAÑOLAS EN PULGADAS



26

- Fabricadas en acero al cromo vanadio.
- Pulido espejo.
- Vástago de sección plana máximo torque.
- NORMAS: ANSI/ASME: B107.6M;
- FEDERAL: GGG-W-636e; SAE: AS954; NOM: 0-148

GRANEL

CÓDIGO	MEDIDA	LARGO	[E]	LISTA
21	1/4" x 5/16"	114 mm	6	\$ 29
22	5/16" x 3/8"	127 mm	6	\$ 33
23	3/8" x 7/16"	133 mm	6	\$ 36
24	7/16" x 1/2"	151 mm	6	\$ 41
25	1/2" x 9/16"	156 mm	6	\$ 45
26	9/16" x 5/8"	176 mm	6	\$ 51
27	5/8" x 3/4"	198 mm	6	\$ 65
28	11/16" x 3/4"	198 mm	6	\$ 75
29	5/8" x 11/16"	203 mm	6	\$ 76
31	3/4" x 7/8"	236 mm	6	\$ 95
33	13/16" x 7/8"	252 mm	6	\$ 109
35	15/16" x 1"	260 mm	6	\$ 120

### JUEGO DE LLAVES ESPAÑOLAS MÉTRICAS

7  
PIEZAS



Contenido	
6 mm x 7 mm	
8 mm x 9 mm	
10 mm x 11 mm	
12 mm x 13 mm	
14 mm x 15 mm	
16 mm x 17 mm	
18 mm x 19 mm	

- NORMAS: ANSI/ASME: B107.6M;
- FEDERAL: GGG-W-636e; SAE: AS954; NOM: 0-148

ESTUCHE

CÓDIGO	PIEZAS	[E]	LISTA
E01M	7	1	\$ 336

### LLAVES ESPAÑOLAS MÉTRICAS



51213

- Fabricadas en acero al cromo vanadio.
- Pulido espejo.
- Vástago de sección plana máximo torque.
- NORMAS: ANSI/ASME: B107.6M;
- FEDERAL: GGG-W-636e; SAE: AS954; NOM: 0-148

GRANEL

CÓDIGO	MEDIDA	LARGO	[E]	LISTA
50607	6 x 7 mm	114 mm	6	\$ 28
50809	8 x 9 mm	127 mm	6	\$ 30
50810	8 x 10 mm	127 mm	6	\$ 34
51011	10 x 11 mm	133 mm	6	\$ 37
51213	12 x 13 mm	151 mm	6	\$ 48
51415	14 x 15 mm	176 mm	6	\$ 53
51617	16 x 17 mm	197 mm	6	\$ 62
51819	18 x 19 mm	203 mm	6	\$ 76

**LLAVES ESPAÑOLAS**

**JUEGO DE LLAVES ESPAÑOLAS EN PULGADAS**



**5**  
PIEZAS

**\$PVL**

**Medidas**

1/4" x 5/16"
3/8" x 7/16"
1/2" x 9/16"
11/16" x 19/32"
5/8" x 3/4"



• Pulido espejo

CÓDIGO	PIEZAS	[E]	LISTA
ES5	5	6	\$ 125

**LLAVES ESPAÑOLAS EN PULGADAS**



**\$PVL**



• Forjada en acero al cromo vanadio.  
• Pulido espejo.

CÓDIGO	MEDIDA	LARGO	[E]	LISTA
ES1214	3/8" x 7/16"	129 mm	12	\$ 18
ES1416	7/16" x 1/2"	144 mm	12	\$ 21
ES1618	1/2" x 9/16"	160 mm	12	\$ 25
ES1820	9/16" x 5/8"	179 mm	12	\$ 26

**JUEGO DE LLAVES ESPAÑOLAS MÉTRICAS**



**5**  
PIEZAS

**\$PVL**

**Medidas**

6 mm x 7 mm
8 mm x 9 mm
10 mm x 11 mm
12 mm x 13 mm
14 mm x 15 mm



• Pulido espejo

CÓDIGO	PIEZAS	[E]	LISTA
EM5	5	6	\$ 89

**LLAVES ESPAÑOLAS MÉTRICAS**



**\$PVL**



• Forjada en acero al cromo vanadio.  
• Pulido espejo.

CÓDIGO	MEDIDA	LARGO	[E]	LISTA
EM0809	8 x 9 mm	119 mm	12	\$ 17
EM1011	10 x 11 mm	129 mm	12	\$ 19
EM1213	12 x 13 mm	144 mm	12	\$ 23
EM1415	14 x 15 mm	160 mm	12	\$ 25

**LLAVES PARA GAS**

**LLAVE PARA EL TANQUE DE GAS**

**\$PVL**



• Forjadas de acero cromo-vanadio.  
• Terminado cromado.  
• Los extremos del mango son angulados y perforados con cuadro 3/8" para trabajar en válvulas que no tienen manija.

**GRANEL**

CÓDIGO	MEDIDA	[E]	LISTA
3574	7/8"	6	\$ 44

**LLAVE PARA EL TANQUE DE GAS**



**\$PVL**



• Forjada en acero.  
• Terminado cromado.  
• Extremo del mango con perforación de cuadro 3/8".

**GRANEL**

CÓDIGO	MEDIDA	[E]	LISTA
3574T	7/8"	6	\$ 34

**LLAVES HEXAGONALES**

**JUEGO DE LLAVES HEXAGONALES COMBINADAS EN PULGADAS Y MÉTRICAS**

**30**  
PIEZAS

**mm**



Medidas			Medidas		
0.028"	3/32"	3/16"	0.7 mm	2.5 mm	5.5 mm
0.035"	7/64"	7/32"	0.9 mm	3 mm	6 mm
0.050"	1/8"	1/4"	1.3 mm	4 mm	7 mm
1/16"	9/64"	5/16"	1.5 mm	4.5 mm	8 mm
5/64"	5/32"	3/8"	2 mm	5 mm	10 mm

• Fabricadas en acero cromo vanadio.  
• Puntas achaflanadas que permiten un rápido acople al tornillo. • NORMA: FEDERAL GGG-K-275D

**CAJA PLÁSTICA**

CÓDIGO	PIEZAS	[E]	LISTA
ALLF30	30	1	\$ 210

**JUEGO DE LLAVES HEXAGONALES COMBINADAS EN PULGADAS Y MÉTRICAS**

**25**  
PIEZAS

**mm**



Medidas			Medidas		
1/16"	1/8"	7/32"	1.5 mm	4.5 mm	8 mm
5/64"	9/64"	1/4"	2 mm	5 mm	9 mm
3/32"	5/32"	5/16"	2.5 mm	5.5 mm	10 mm
7/64"	3/16"	3/8"	3 mm	6 mm	
			4 mm	7 mm	

• Fabricadas en acero cromo vanadio.  
• Puntas achaflanadas que permiten un rápido acople al tornillo. • NORMA: FEDERAL GGG-K-275D



CÓDIGO	PIEZAS	[E]	LISTA
ALLF25	25	1	\$ 129

# LLAVES HEXAGONALES

**SURTEK**

**L**

**1**

**HERRAMIENTAS**

## JUEGO DE LLAVES HEXAGONALES EXTRALARGAS EN PULGADAS EN RACK

**9**  
PIEZAS

- 7/64"
- 1/8"
- 9/64"
- 5/32"
- 3/16"
- 7/32"
- 1/4"
- 5/16"
- 3/8"



- Fabricadas en acero cromo vanadio.
- Puntas achaflanadas que permiten un rápido acople al tornillo.



CÓDIGO	PIEZAS	[E]	LISTA
ALLFH9	9	1	\$ 139

## JUEGO DE LLAVES HEXAGONALES EXTRALARGAS MÉTRICAS EN RACK

**9**  
PIEZAS

- 2mm
- 2.5mm
- 3mm
- 4mm
- 5mm
- 6mm
- 7mm
- 8mm
- 10mm



- Fabricadas en acero cromo vanadio.
- Puntas achaflanadas que permiten un rápido acople al tornillo.



CÓDIGO	PIEZAS	[E]	LISTA
ALLFH9M	9	1	\$ 139

## JUEGO DE LLAVES HEXAGONALES TIPO BOLA EN PULGADAS EN RACK

**7**  
PIEZAS



- 1/8"
- 5/32"
- 3/16"
- 7/32"
- 1/4"
- 5/16"
- 3/8"



- Trabaja en ángulos de hasta 25°.

**RACK**

CÓDIGO	PIEZAS	[E]	LISTA
ALLFB7	7	1	\$ 67

## JUEGO DE LLAVES HEXAGONALES TIPO BOLA MÉTRICAS EN RACK

**7**  
PIEZAS



- 2.5 mm
- 3 mm
- 4 mm
- 5 mm
- 6 mm
- 8 mm
- 10 mm



- Trabaja en ángulos de hasta 25°.

**RACK**

CÓDIGO	PIEZAS	[E]	LISTA
ALLFB7M	7	6	\$ 67

## JUEGOS DE LLAVES HEXAGONALES EN PULGADAS EN RACK

**13**  
PIEZAS



ALLF13

- 0.05"
- 1/16"
- 5/64"
- 3/32"
- 7/64"
- 1/8"
- 9/64"
- 5/32"
- 3/16"
- 7/32"
- 1/4"
- 5/16"
- 3/8"

**10**  
PIEZAS



ALLF10

- 1/16"
- 5/64"
- 3/32"
- 1/8"
- 5/32"
- 3/16"
- 7/32"
- 1/4"
- 5/16"
- 3/8"

**7**  
PIEZAS



ALLF7

- 1/16"
- 5/64"
- 3/32"
- 1/8"
- 5/32"
- 3/16"
- 7/32"
- 1/4"



- Fabricadas en acero Cr-V.
- Terminado satinado.

**RACK**

CÓDIGO	PIEZAS	[E]	LISTA
ALLF13	13	6	\$ 58
ALLF10	10	6	\$ 47
ALLF7	7	6	\$ 28

## JUEGOS DE LLAVES HEXAGONALES MÉTRICAS EN RACK

**13**  
PIEZAS



ALLF13M

- 1.3 mm
- 1.5 mm
- 2 mm
- 2.5 mm
- 3 mm
- 3.5 mm
- 4 mm
- 4.5 mm
- 5 mm
- 6 mm
- 8 mm
- 10 mm

**10**  
PIEZAS



ALLF10M

- 1.5 mm
- 2 mm
- 2.5 mm
- 3 mm
- 5 mm
- 5.5 mm
- 6 mm
- 8 mm
- 9 mm
- 10 mm

**7**  
PIEZAS



ALLF7M

- 1.5 mm
- 2 mm
- 2.5 mm
- 3 mm
- 4 mm
- 5 mm
- 6 mm



- Fabricadas en acero Cr-V.
- Terminado satinado.

**RACK**

CÓDIGO	PIEZAS	[E]	LISTA
ALLF13M	13	6	\$ 58
ALLF10M	10	6	\$ 47
ALLF7M	7	6	\$ 28

**LLAVES HEXAGONALES**

**JUEGOS DE LLAVES HEXAGONALES EN PULGADAS EN ESTUCHE TIPO NAVAJA**

**10**  
PIEZAS

ALLFNP10

1/16"	1/8"	7/32"
5/64"	9/64"	1/4"
3/32"	5/32"	
7/64"	3/16"	

**9**  
PIEZAS

ALLFN9

5/64"	1/8"	3/16"
3/32"	9/64"	7/32"
7/64"	5/32"	1/4"

**8**  
PIEZAS

ALLFNX8

5/64"	1/8"	7/32"
3/32"	5/32"	1/4"
7/64"	3/16"	

• Estuche plástico tipo navaja. • Estuche metálico tipo navaja. • Mango bimetálico.

CÓDIGO	PIEZAS	[E]	LISTA
ALLFNP10	10	12	\$ 47
ALLFN9	9	6	\$ 42
ALLFNX8	8	12	\$ 69

**JUEGOS DE LLAVES HEXAGONALES MÉTRICAS EN ESTUCHE TIPO NAVAJA**

**10**  
PIEZAS

ALLFNP10M

1.3 mm	3.5 mm
1.5 mm	4 mm
2 mm	5 mm
2.5 mm	5.5 mm
3 mm	6 mm

**9**  
PIEZAS

ALLFN9M

1.3 mm	2.5 mm	5 mm
1.5 mm	3 mm	5.5 mm
2 mm	4 mm	6 mm

**8**  
PIEZAS

ALLFNX8M

1.5 mm	3 mm	6 mm
2 mm	4 mm	8 mm
2.5 mm	5 mm	

• Estuche plástico tipo navaja. • Estuche metálico tipo navaja. • Mango bimetálico.

CÓDIGO	PIEZAS	[E]	LISTA
ALLFNP10M	10	12	\$ 47
ALLFN9M	9	6	\$ 42
ALLFNX8M	8	12	\$ 69

**JUEGOS DE LLAVES TORX® EN RACK**

**9**  
PIEZAS

ALLFT9

T10	T25	T40
T15	T27	T45
T20	T30	T50

**7**  
PIEZAS

ALLFTL7

T9	T20	T30
T10	T25	
T15	T27	

• Fabricadas en acero cromo vanadio. • Terminado satinado. • Recubrimiento de pintura electrostática. • Largas.

CÓDIGO	PIEZAS	[E]	LISTA
ALLFT9	9	6	\$ 67
ALLFTL7	7	6	\$ 76

**JUEGOS DE LLAVES TORX® EN ESTUCHE TIPO NAVAJA**

**8**  
PIEZAS

ALLFTN8

T9	T20	T30
T10	T25	T40
T15	T27	

**8**  
PIEZAS

ALLFTNP8

T9	T20	T30
T10	T25	T40
T15	T27	

**7**  
PIEZAS

ALLFTNA7

T9	T20	T40
T10	T25	
T15	T30	

• Estuche metálico tipo navaja. • Estuche plástico tipo navaja. • Mango bimetálico. • Estuche de aluminio tipo navaja.

CÓDIGO	PIEZAS	[E]	LISTA
ALLFTN8	8	6	\$ 60
ALLFTNP8	8	12	\$ 60
ALLFTNX8	8	12	\$ 60
ALLFTNA7	7	6	\$ 90

**JUEGO DE 10 LLAVES HEXAGONALES EN PULGADAS**

**10** PIEZAS

1/16"	3/16"
5/64"	7/32"
3/32"	1/4"
1/8"	5/16"
5/32"	3/8"

\$PVL

CÓDIGO	PIEZAS	[E]	LISTA
141721	10	12	\$ 39

**JUEGO DE 10 LLAVES HEXAGONALES MÉTRICAS**

**10** PIEZAS

1.5 mm	5 mm
2 mm	5.5 mm
2.5 mm	6 mm
3 mm	8 mm
4 mm	10 mm

\$PVL

CÓDIGO	PIEZAS	[E]	LISTA
141720	10	12	\$ 39

**JUEGO DE 8 LLAVES HEXAGONALES EN PULGADAS**

**8** PIEZAS

1/16"	5/32"
5/64"	3/16"
3/32"	7/32"
1/8"	1/4"

\$PVL

CÓDIGO	PIEZAS	[E]	LISTA
190021	8	24	\$ 17

**JUEGO DE 8 LLAVES HEXAGONALES MÉTRICAS**

**8** PIEZAS

1.5 mm	4 mm
2 mm	5 mm
2.5 mm	5.5 mm
3 mm	6 mm

\$PVL

CÓDIGO	PIEZAS	[E]	LISTA
190020	8	24	\$ 17

## LLAVES STILLSON ®

### DE ALUMINIO



8512A

- Cuerpo de aluminio aleado que brinda la misma resistencia que el hierro nodular.
- Mordaza de acero cromo molibdeno.
- Estructura fabricada con vigeta doble "T".
- 40% más ligera.

CÓDIGO	MEDIDA	APERTURA	[E]	LISTA
8510A	10"	49 mm	1	\$ 195
8512A	12"	50 mm	1	\$ 265
8514A	14"	73 mm	1	\$ 310
8518A	18"	80 mm	1	\$ 479
8524A	24"	95 mm	1	\$ 699

### DE HIERRO MALEABLE



8512

- Cuerpo de hierro nodular con diseño ergonómico, agarre perfecto.
- Mordaza flotante de acero forjado.
- Rondana moleteada que permite el rápido y seguro ajuste de las mordazas.

CÓDIGO	MEDIDA	APERTURA	[E]	LISTA
8508	8"	38 mm	5	\$ 119
8510	10"	44 mm	5	\$ 145
8512	12"	57 mm	5	\$ 195
8514	14"	63 mm	5	\$ 230
8518	18"	76 mm	2	\$ 355
8524	24"	88 mm	1	\$ 529
8536	36"	127 mm	1	\$ 999
8548	48"	152 mm	1	\$ 1,730

### LLAVES STILLSON ®

FOY



143308

- Cuerpo de hierro nodular.
- Mordaza forjada.
- Suave ajuste del tornillo.

GRANEL

CÓDIGO	MEDIDA	APERTURA	[E]	LISTA
143308	8"	38 mm	4	\$ 70
143310	10"	44 mm	4	\$ 90
143312	12"	57 mm	4	\$ 115
143314	14"	63 mm	1	\$ 140
143318	18"	76 mm	1	\$ 210
143324	24"	88 mm	1	\$ 330

### LLAVES STILLSON ®

Balta



190180

- Cuerpo de hierro nodular.
- Mordaza forjada.
- Suave ajuste del tornillo.

GRANEL

CÓDIGO	MEDIDA	APERTURA	[E]	LISTA
190180	10"	38 mm	4	\$ 85
190182	12"	50 mm	4	\$ 109
190184	14"	50 mm	3	\$ 135
190188	18"	63 mm	2	\$ 200

### LLAVE UNIVERSAL DE CADENA

#### LLAVE UNIVERSAL DE CADENA



- Mango de acero cromo vanadio forjado.
- Cadena y pernos de acero templado de gran resistencia.
- Para apretar /aflojar accesorios de tubo roscado.
- Ideal para trabajar en lugares poco accesibles.

CÓDIGO	MEDIDA	[E]	LISTA
121056	12"	4	\$ 355

## LLAVES PARA LAVABO

### TELESCÓPICA



- Quijadas móviles que le permiten trabajar hasta a 90°.
- Con dos mordazas en forma estriada de ajuste universal.
- Quijadas forjadas de acero aleado con resorte reforzado.
- Con mango extensible para trabajar en zonas poco accesibles.

CÓDIGO	MEDIDA	[E]	LISTA
8416	10 - 17"	5	\$ 299

### PARA PLOMERO



- Quijadas móviles que le permiten trabajar hasta a 90°.
- Recubiertas de cromo resistente a la corrosión.
- Llave para lavabo cromado ideal para trabajar en tuercas bajo el lavabo.

CÓDIGO	MEDIDA	[E]	LISTA
8412	12"	6	\$ 109

## LETRAS Y NÚMEROS DE GOLPE

### JUEGOS DE LETRAS DE GOLPE



117224

- Útiles en el mercado de piezas especiales, ideales para talleres e industria.

CÓDIGO	ALTURA DE LETRA	[E]	LISTA
117224	4 mm	1	\$ 179
117225	5 mm	1	\$ 250
117226	6 mm	1	\$ 279
117228	8 mm	1	\$ 449

### JUEGOS DE NÚMEROS DE GOLPE



117214

- Útiles en el mercado de piezas especiales, ideales para talleres e industria.

CÓDIGO	ALTURA DE LETRA	[E]	LISTA
117214	4 mm	1	\$ 79
117215	5 mm	1	\$ 105
117216	6 mm	1	\$ 110
117218	8 mm	1	\$ 179



Nomenclatura para machuelos estándar

**3/8 - 16 NC**

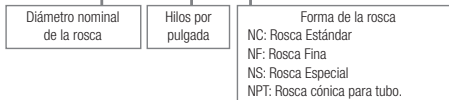

Nomenclatura para los machuelos métricos

**M 8 x 1.25**



**JUEGOS DE DADOS Y MACHUELOS ALTA VELOCIDAD**

**60 PIEZAS**



123702

**40 PIEZAS**



123701

**CONTENIDO 123702**

Cantidad	Descripción
27	Machuelos de 1/4"-1/8"; #4 - #12; M3 x 0,5 - M12 x 1,75 cuerda fina, estándar y cuerda para tubo
27	Dados de 1/4"-1/8"; #4 - #12; M3 x 0,5 - M12 x 1,75 cuerda fina, estándar y cuerda para tubo
1	Maneral tipo garrote ajustable para machuelos 1/16" a 1/2"
1	Maneral de 1" para dado
1	Maneral tipo "T" para machuelo
2	Calibradores de cuerda (SAE y Métrica)
1	Destornillador

**CONTENIDO 123701**

Cantidad	Descripción
17	Machuelos de 1/4"-1/8"; #4 - #12 cuerda fina, estándar y cuerda para tubo
17	Dados de 1/4"-1/8"; #4 - #12 cuerda fina, estándar y cuerda para tubo
1	Maneral tipo garrote ajustable para machuelos 1/16" a 1/2"
1	Maneral de 1" para dado
1	Calibrador de cuerda (SAE y Métrica)
1	Maneral tipo "T" para machuelo
1	Barra para maneral tipo "T"
1	Destornillador

CÓDIGO	PIEZAS	[E]	LISTA
123702	60	1	\$ 980
123701	40	1	\$ 600

**CAJA PLÁSTICA**

**JUEGOS DE 3 MACHUELOS ACERO ALTA VELOCIDAD**

**3 PIEZAS**



• Cada juego contiene uno recto, un semicónico y un cónico

CÓDIGO	MEDIDA	[E]	LISTA
123554	3/16" 24 NS	1	\$ 82
123558	1/4" 20 NC	1	\$ 95
123560	5/16" 18 NC	1	\$ 119
123562	3/8" 16 NC	1	\$ 155
123564	7/16" 14 NC	1	\$ 215
123566	1/2" 13 NC	1	\$ 260
123570	5/8" 11 NC	1	\$ 395
123572	3/4" 18 NC	1	\$ 600

**DE ACERO ALTA VELOCIDAD**



123520



• Fabricados en acero alta velocidad.

CÓDIGO	MEDIDA	[E]	LISTA
123500	1/8" 40 NS	1	\$ 26
123502	5/32" 32 NS	1	\$ 27
123504	3/16" 24 NS	1	\$ 31
123505	3/16" 32 NS	1	\$ 31
123508	1/4" 20 NC	1	\$ 34
123509	1/4" 28 NF	1	\$ 34
123510	5/16" 18 NC	1	\$ 44
123511	5/16" 24 NF	1	\$ 44
123512	3/8" 16 NC	1	\$ 56
123513	3/8" 24 NF	1	\$ 56
123514	7/16" 14 NC	1	\$ 82

CÓDIGO	MEDIDA	[E]	LISTA
123515	7/16" 20 NF	1	\$ 82
123516	1/2" 13 NC	1	\$ 95
123517	1/2" 20 NF	1	\$ 95
123518	9/16" 12 NC	1	\$ 110
123519	9/16" 18 NF	1	\$ 110
123520	5/8" 11 NC	1	\$ 136
123521	5/8" 18 NF	1	\$ 136
123522	3/4" 10 NC	1	\$ 160
123523	3/4" 16 NF	1	\$ 160
123528	1" 8 NC	1	\$ 390

**PARA TUBO ALTA VELOCIDAD**



123600

• Fabricados en acero alta velocidad  
• Dientes achanados  
• Estos machuelos son para producir rosca cónica en una gran variedad de conexiones para tubo.



CÓDIGO	MEDIDA	[E]	LISTA
123600	1/8" 27 NPT	1	\$ 125
123601	1/4" 18 NPT	1	\$ 145
123602	3/8" 18 NPT	1	\$ 165
123603	1/2" 14 NPT	1	\$ 250
123604	3/4" 14 NPT	1	\$ 420
123605	1-11 1/2" NPT	1	\$ 739
123606	1 1/4-11 1/2 NPT	1	\$ 1,259
123607	1 1/2-11 1/2 NPT	1	\$ 1,700

**JUEGOS DE 3 MACHUELOS ACERO AL CARBÓN ESTÁNDAR**

**3 PIEZAS**



• Cada juego contiene uno recto, un semicónico y un cónico:  
**Machuelo recto:** Diseñado para roscar hasta el fondo los agujeros ciegos, es comúnmente usado para rectificar roscas.  
**Machuelo semicónico:** Son los mayormente usados en agujeros pasados y donde hay suficiente espacio en el fondo en agujeros ciegos.  
**Machuelo cónico:** Actúa como guía al comenzar la acción de corte en el agujero.



CÓDIGO	MEDIDA	[E]	LISTA
123820	5/32"-32NS	1	\$ 45
123821	3/16"-24NS	1	\$ 48
123822	1/4"-20NC	1	\$ 50
123823	5/16"-18NC	1	\$ 63
123824	3/8"-16NC	1	\$ 75
123825	7/16"-14NC	1	\$ 80
123826	1/2"-13NC	1	\$ 89
123827	5/8"-11NC	1	\$ 145

**JUEGOS DE 3 MACHUELOS ACERO AL CARBÓN MILIMÉTRICOS**

**3 PIEZAS**



• Cada juego contiene uno recto, un semicónico y un cónico:  
**Machuelo recto:** Diseñado para roscar hasta el fondo los agujeros ciegos, es comúnmente usado para rectificar roscas.  
**Machuelo semicónico:** Son los mayormente usados en agujeros pasados y donde hay suficiente espacio en el fondo en agujeros ciegos.  
**Machuelo cónico:** Actúa como guía al comenzar la acción de corte en el agujero.



CÓDIGO	MEDIDA	[E]	LISTA
123860	M4x0.7	1	\$ 45
123861	M5x8	1	\$ 48
123862	M6x1	1	\$ 50
123863	M8x1.25	1	\$ 63
123864	M10x1.5	1	\$ 75
123865	M12x1.75	1	\$ 80



## MACHUELOS Y DADOS

### DE ACERO AL CARBÓN ESTÁNDAR



123811

- Ideales para hacer o revivir roscas.

CÓDIGO	MEDIDA	[E]	LISTA	CÓDIGO	MEDIDA	[E]	LISTA
123800	1/8"-40NS	1	\$ 15	123808	3/8"-24NF	1	\$ 25
123801	5/32"-32NS	1	\$ 15	123809	7/16"-14NC	1	\$ 27
123802	3/16"-24NS	1	\$ 16	123816	7/16"-20NF	1	\$ 27
123815	3/16"-32NS	1	\$ 16	123810	1/2"-13NC	1	\$ 32
123803	1/4"-20NC	1	\$ 16	123817	1/2"-20NF	1	\$ 32
123804	1/4"-28NF	1	\$ 16	123818	9/16"-12NC	1	\$ 45
123805	5/16"-18NC	1	\$ 20	123819	9/16"-18NF	1	\$ 45
123806	5/16"-24NF	1	\$ 20	123811	5/8"-11NC	1	\$ 45
123807	3/8"-16NC	1	\$ 25	123813	3/4"-10NC	1	\$ 66

### DE ACERO AL CARBÓN MÉTRICOS



123838

- Ideales para hacer o revivir roscas.

CÓDIGO	MEDIDA	[E]	LISTA
123830	M3x0.5	1	\$ 15
123831	M4x0.7	1	\$ 15
123832	M5x0.8	1	\$ 15
123833	M6x1	1	\$ 17
123834	M8x1	1	\$ 20
123835	M8x1.25	1	\$ 20
123840	M10x1	1	\$ 25
123836	M10x1.25	1	\$ 25
123837	M10x1.5	1	\$ 25
123838	M12x1.25	1	\$ 27
123839	M12x1.5	1	\$ 27

### PARA TUBO ACERO AL CARBÓN



123880

- Estos machuelos son para producir rosca cónica en una gran variedad de conexiones para tubo.

CÓDIGO	MEDIDA	[E]	LISTA
123880	1/8"-27NPT	1	\$ 45
123881	1/4"-18NPT	1	\$ 50
123882	3/8"-18NPT	1	\$ 85
123883	1/2"-14NPT	1	\$ 155
123884	3/4"-14NPT	1	\$ 185

### MANERALES RECTOS (TIPO GARROTE)



123900

- Cuerpo de acero reforzado.
- Diseño ajustable para propósitos generales.
- Ideal para sujetar machuelos, rimas, extractores de tornillos y otras herramientas con cuadrado.
- Cuerpo con pintura horneada y manerales moleteados.

CÓDIGO	APERTURA	[E]	LISTA
123900	1/16" a 1/4"	1	\$ 48
123901	3/32" a 3/8"	1	\$ 60
123902	1/8" a 1/2"	1	\$ 84
123903	5/32" a 3/4"	1	\$ 165

### MANERALES EN T



123904

- Palanca deslizable que provee buen brazo de palanca en espacios reducidos.
- Ideal para sujetar machuelos y extractores de tornillos.
- Quijadas ajustables y auto centrales.

CÓDIGO	MEDIDA	[E]	LISTA
123904	3/16"	1	\$ 36
123905	1/4"	1	\$ 46
123906	1/2"	1	\$ 79

### MANERALES PARA DADOS



123910

- Ideal para realizar roscados rectos y uniformes.
- Mango moleteado para mejor uso.

CÓDIGO	MEDIDA	[E]	LISTA
123910	1"	1	\$ 145
123911	1 1/2"	1	\$ 239

### DADOS PARA TARRAJA DE 1"



- Fabricados en acero alta velocidad.
- Recomendados para cortes externos.

CÓDIGO	MEDIDA	[E]	LISTA
123441	3/16" 24 NS	1	\$ 79
123446	1/4" 32 NEF	1	\$ 79
123452	3/8" 24 NF	1	\$ 79
123453	7/16" 14 NC	1	\$ 79
123456	1/2" 20 NF	1	\$ 79

### DADOS PARA TARRAJA DE 1 1/2"



- Fabricados en acero alta velocidad.
- Recomendados para cortes externos.

CÓDIGO	MEDIDA	[E]	LISTA
123401	1/4" 28 NF	1	\$ 199
123402	5/16" 18 NC	1	\$ 199
123403	5/16" 24 NF	1	\$ 199
123405	3/8" 24 NF	1	\$ 199
123407	7/16" 20 NF	1	\$ 199
123408	1/2" 13 NC	1	\$ 199
123411	9/16" 18 NF	1	\$ 199

CÓDIGO	MEDIDA	[E]	LISTA
123412	5/8" 11 NC	1	\$ 199
123413	5/8" 18 NF	1	\$ 199
123414	11/16" 11 NS	1	\$ 199
123415	11/16" 16 NS	1	\$ 199
123416	3/4" 10 NC	1	\$ 199
123417	3/4" 16 NF	1	\$ 199

## MANGUERAS DE NIVEL

### DE NIVEL EN ROLLO



NIVELES  
PÁGINA 106

- Fabricada en PVC transparente.
- Temperatura de trabajo: 10° a 60° C.
- Para uso en la construcción.

ROLLO

CÓDIGO	DIÁMETRO	LONGITUD	[E]	LISTA
122275	1/4"	100 m	1	\$ 183
122276	5/16"	100 m	1	\$ 299
122277	3/8"	100 m	1	\$ 359

## MANGUERA PARA GAS

### PARA GAS EN ROLLO



MANGUERAS  
PARA RIEGO  
PÁGINA 202

- Alta resistencia a la intemperie de 10°C a 60°C.
- Refuerzo textil para mayor resistencia al quiebre.
- Presión máxima de 150 PSI.
- Rollo de 50 mts.
- Manguera tricapa reforzada con tramas de poliéster.

ROLLO

CÓDIGO	MEDIDA	[E]	LISTA
121008	1/4"	1	\$ 299
121009	5/16"	1	\$ 349
121010	3/8"	1	\$ 399
121011	1/2"	1	\$ 599
121012	3/4"	1	\$ 1,049

**MARROS CON MANGO CORTO DE FIBRA DE VIDRIO**



**\$PVL**

- Cabezas octogonales forjadas en acero al alto carbón con doble tratamiento térmico.
- Mango de 12".
- NORMAS: ANSI B07.54, FEDERAL GGG-H-86C

MARR3FV

**ATADO**

CÓDIGO	CABEZA	[E]	LISTA
MARR2FV	2 lbs	2	\$ 105
MARR3FV	3 lbs	2	\$ 119
MARR4FV	4 lbs	2	\$ 130

**MARROS CON MANGO CORTO DE MADERA**



**\$PVL**



- Encabado de seguridad y a presión con cuña metálica redonda y de madera recta.

MARR3

**ATADO**

- Cabezas octogonales forjadas en acero al alto carbón con doble tratamiento térmico.
- Mango tipo americano de encino estufado, pulido y encerado de 12".
- NORMAS: ANSI B07.54, FEDERAL GGG-H-86C

CÓDIGO	CABEZA	[E]	LISTA
MARR2	2 lbs	2	\$ 95
MARR3	3 lbs	2	\$ 109
MARR4	4 lbs	2	\$ 120

**MARROS CON MANGO LARGO DE FIBRA DE VIDRIO**

**\$PVL**



MARR10FV

- Cabezas octogonales forjadas en acero al alto carbón con doble tratamiento térmico.
- Mango de 36".
- NORMAS: ANSI B07.54, FEDERAL GGG-H-86C

**ATADO**

CÓDIGO	CABEZA	[E]	LISTA
MARR6FV	6 lbs	2	\$ 227
MARR8FV	8 lbs	2	\$ 276
MARR10FV	10 lbs	2	\$ 337
MARR12FV	12 lbs	2	\$ 386
MARR14FV	14 lbs	2	\$ 479
MARR16FV	16 lbs	1	\$ 590

**MARROS CON MANGO LARGO DE MADERA**

**\$PVL**



MARR10

- Encabado de seguridad y a presión con cuña metálica redonda y de madera recta.

- Cabezas octogonales forjadas en acero al alto carbón con doble tratamiento térmico.
- Mango tipo americano de encino estufado, pulido y encerado de 36".
- NORMAS: ANSI B07.54, FEDERAL GGG-H-86C

**ATADO**

CÓDIGO	CABEZA	[E]	LISTA
MARR6	6 lbs	2	\$ 227
MARR8	8 lbs	2	\$ 276
MARR10	10 lbs	2	\$ 337
MARR12	12 lbs	2	\$ 386
MARR14	14 lbs	2	\$ 479
MARR16	16 lbs	1	\$ 590

**CABOS PARA MARRO**



- Incluye cuña metálica y de madera.



- Madera de encino.

**ATADO**

CÓDIGO	LONGITUD	[E]	LISTA
CAB7	12"	3	\$ 24
CAB10	36"	6	\$ 55

**MARROS CON MANGO CORTO**

**FDY**

**\$PVL**



141891

- Forjados en acero al carbón SAE 1045.
- Tipo maceta.
- Mango de 12".
- Superficie de golpe pulida.

**ATADO**

CÓDIGO	CABEZA	[E]	LISTA
141890	2 lbs	2	\$ 79
141891	3 lbs	2	\$ 90
141892	4 lbs	2	\$ 99

**MARROS CON MANGO LARGO**

**FDY**

**\$PVL**



141895

- Forjados en acero al carbón SAE 1045.
- Tipo maceta.
- Mango de 36".
- Superficie de golpe pulida.

**ATADO**

CÓDIGO	CABEZA	[E]	LISTA
141893	6 lbs	2	\$ 186
141894	8 lbs	2	\$ 226
141895	10 lbs	2	\$ 276
141896	12 lbs	2	\$ 316

## MARTILLOS

**SURTEK**

**M**

**1**

**HERRAMIENTAS**

### DE UÑA CURVA FORJADOS EN UNA SOLA PIEZA



420X

- Cabeza forjada y templada de acero alto carbono, totalmente pulida.
- NORMA: ASME B107.41

**GRANEL**

CÓDIGO	CABEZA	MANGO	[E]	LISTA
416X	16 oz	13"	1	\$ 210
420X	20 oz	13"	1	\$ 239

### DE UÑA RECTA FORJADOS EN UNA SOLA PIEZA



420XR

- Cabeza forjada y templada de acero alto carbono, totalmente pulida.
- NORMA: ASME B107.41

**GRANEL**

CÓDIGO	CABEZA	MANGO	[E]	LISTA
416XR	16 oz	13"	1	\$ 210
420XR	20 oz	14"	1	\$ 239

### DE UÑA CURVA MANGO TUBULAR Y FORRO DE NEOPRENO



- Cabeza forjada y templada de acero alto carbono, totalmente pulida.
- Mango tubular para trabajo pesado.
- NORMA: ASME B107.41

**GRANEL**

CÓDIGO	CABEZA	MANGO	[E]	LISTA
416TN	16 oz	13"	1	\$ 123

### PARA CONSTRUCCIÓN DE UÑA RECTA CON MANGO LARGO TUBULAR



- Cabeza forjada y templada de acero alto carbono, totalmente pulida.
- Cuña recta ideal para albañilería y obra negra.
- Mango 40% más largo que el resto de los martillos tubulares.
- NORMA: ASME B107.41

**GRANEL**

CÓDIGO	CABEZA	MANGO	[E]	LISTA
420TRL	20 oz	20"	1	\$ 129

### DE UÑA CURVA CON MANGO TUBULAR



- Cabeza forjada y templada de acero alto carbono.
- Mango tubular para trabajo pesado.
- NORMA: ASME B107.41

**GRANEL**

CÓDIGO	CABEZA	MANGO	[E]	LISTA
416T	16 oz	13"	1	\$ 82

### DE UÑA RECTA CON MANGO TUBULAR



- Cabeza forjada y templada de acero alto carbono.
- Mango tubular para trabajo pesado.
- NORMA: ASME B107.41

**GRANEL**

CÓDIGO	CABEZA	MANGO	[E]	LISTA
416TR	16 oz	13"	1	\$ 82

### DE UÑA CURVA CON MANGO DE FIBRA DE VIDRIO



- Cabeza forjada y templada de acero alto carbono, totalmente pulida.
- NORMA: ASME B107.41

**GRANEL**

CÓDIGO	CABEZA	MANGO	[E]	LISTA
416F	16 oz	14"	1	\$ 103

### DE UÑA RECTA CON MANGO DE FIBRA DE VIDRIO



- Cabeza forjada y templada de acero alto carbono, totalmente pulida.
- NORMA: ASME B107.41

**GRANEL**

CÓDIGO	CABEZA	MANGO	[E]	LISTA
416FR	16 oz	14"	1	\$ 103

**MARTILLOS**

**TIPO CALIFORNIA RECTO CABEZA FRESADA**

El hickory americano es la mejor madera para la elaboración de mangos para herramienta por sus propiedades de resistencia al impacto, absorción de vibración y durabilidad.



- Cabeza forjada y templada de acero alto carbono, totalmente pulida.
- Cabeza fresada, ideal para golpear clavos sin cabeza y grapas.
- Cabeza de uña tipo california, con cara de golpe más amplia.
- NORMAS: ANSI B173.1, FEDERAL GGG-H-86C

**GRANEL**

CÓDIGO	CABEZA	MANGO	[E]	LISTA
425CF	25 oz	16"	1	\$ 209

**DE UÑA RECTA CON CABEZA FRESADA**

El hickory americano es la mejor madera para la elaboración de mangos para herramienta por sus propiedades de resistencia al impacto, absorción de vibración y durabilidad.



420CF

- Cabeza forjada y templada de acero alto carbono, totalmente pulida.
- Cabeza fresada, ideal para golpear clavos sin cabeza y grapas, ya que evita que el golpe se patine.
- NORMAS: ANSI B173.1, FEDERAL GGG-H-86C

**GRANEL**

CÓDIGO	CABEZA	MANGO	[E]	LISTA
420CF	20 oz	16"	1	\$ 135
424CF	24 oz	16"	1	\$ 140

**DE UÑA CURVA PULIDOS**

El hickory americano es la mejor madera para la elaboración de mangos para herramienta por sus propiedades de resistencia al impacto, absorción de vibración y durabilidad.



420P

- Cabeza forjada y templada de acero alto carbono, totalmente pulida.
- NORMAS: ANSI B173.1, FEDERAL GGG-H-86C

**GRANEL**

CÓDIGO	CABEZA	MANGO	[E]	LISTA
408P	8 oz	11"	1	\$ 85
416P	16 oz	14"	1	\$ 109
420P	20 oz	14"	1	\$ 116

**DE UÑA RECTA PULIDOS**

El hickory americano es la mejor madera para la elaboración de mangos para herramienta por sus propiedades de resistencia al impacto, absorción de vibración y durabilidad.



420PR

- Cabeza forjada y templada de acero alto carbono, totalmente pulida.
- NORMAS: ANSI B173.1, FEDERAL GGG-H-86C

**GRANEL**

CÓDIGO	CABEZA	MANGO	[E]	LISTA
416PR	16 oz	14"	1	\$ 109
420PR	20 oz	14"	1	\$ 129

**DE UÑA CURVA**

**\$PVL**



420

- Cabeza forjada y templada de acero alto carbono semi-pulida.
- Mango de madera estufada, pulida y encerada.
- NORMAS: ANSI B173.3, FEDERAL GGG-H-86C

**GRANEL**

CÓDIGO	CABEZA	MANGO	[E]	LISTA
407	8 oz	11"	1	\$ 55
416	16 oz	13"	1	\$ 66
420	20 oz	14"	1	\$ 83

**DE UÑA RECTA**

**\$PVL**



420R

- Cabeza forjada y templada de acero alto carbono semi-pulida.
- Mango de madera estufada, pulida y encerada.
- NORMAS: ANSI B173.3, FEDERAL GGG-H-86C

**GRANEL**

CÓDIGO	CABEZA	MANGO	[E]	LISTA
416R	16 oz	13"	1	\$ 66
420R	20 oz	14"	1	\$ 83

**CABO PARA MARTILLO DE UÑA DE 16 OZ**

- Incluye cuña metálica.



- Madera de encino con cuña de acero.
- Ideal para el repuesto de los martillos Surtek 416PR, 416, 416P y 416R.

**GRANEL**

CÓDIGO	LONGITUD	[E]	LISTA
CAB5	13"	1	\$ 30

**DE UÑA CURVA TUBULAR CON FORRO DE NEOPRENO**

**FOY**

**\$PVL**



- Cabeza forjada en acero 1045.

**GRANEL**

CÓDIGO	CABEZA	MANGO	[E]	LISTA
141826	16 oz	13"	1	\$ 99

**DE UÑA CURVA**

**FOY**

**\$PVL**



- Cabeza en acero 1045.

**GRANEL**

CÓDIGO	CABEZA	MANGO	[E]	LISTA
141816	16 oz	13"	1	\$ 60

# MARTILLOS

## DE BOLA PULIDOS MANGO HICKORY



24SP

El hickory americano es la mejor madera para la elaboración de mangos para herramienta por sus propiedades de resistencia al impacto, absorción de vibración y durabilidad.

- Cabeza forjada en acero alto carbono totalmente pulida.
- Mango de Hickory antiderrapante.
- NORMAS: ANSI B173.1, FEDERAL GGG-H-86C

**GRANEL**

CÓDIGO	CABEZA	MANGO	[E]	LISTA
8SP	8 oz	12"	1	\$ 87
12SP	12 oz	12"	1	\$ 105
16SP	16 oz	14"	1	\$ 119
24SP	24 oz	14"	1	\$ 155
32SP	32 oz	15"	1	\$ 169
40SP	40 oz	15"	1	\$ 200
48SP	48 oz	15"	1	\$ 239

## DE BOLA



24S

CAB1

- Incluye cuña metálica y de madera.
- Cabeza forjada en acero alto carbono totalmente pulida.
- NORMAS: ANSI B173.1, FEDERAL GGG-H-86C

**GRANEL**

CÓDIGO	CABEZA	MANGO	[E]	LISTA
8S	8 oz	13"	1	\$ 80
12S	12 oz	13"	1	\$ 95
16S	16 oz	14"	1	\$ 105
24S	24 oz	16"	1	\$ 139
32S	32 oz	16"	1	\$ 160
40S	40 oz	17"	1	\$ 180
48S	48 oz	17"	1	\$ 219

### Cabos de repuesto

CÓDIGO	LONGITUD	PARA	[E]	LISTA
CAB1	13"	8S y 12S	1	\$ 25
CAB2	14"	16S	1	\$ 37
CAB3	16"	24S y 32S	1	\$ 41
CAB4	17"	40S y 48S	1	\$ 43

## DE BOLA



141831

- Cabeza forjada en acero 1045.

**GRANEL**

CÓDIGO	CABEZA	MANGO	[E]	LISTA
141830	8 oz	12"	1	\$ 68
141831	12 oz	12"	1	\$ 80
141832	16 oz	14"	1	\$ 89
141833	24 oz	15"	1	\$ 118
141834	32 oz	15"	1	\$ 136
141835	40 oz	15"	1	\$ 153
141836	48 oz	15"	1	\$ 186

## LAMINEROS CABEZA PULIDA MANGO HICKORY



- Martillo doble boca, redonda y cuadrada.

- Martillo desabollador cabeza plana y punta larga.

- Desabollador, cara plana redonda y punta corta.

- Martillo especial para terminados con una cara redonda y otra angosta.

CÓDIGO	TIPO	CABEZA	[E]	LISTA
MHP1	Plana-plana	11 oz	1	\$ 99
MHP2	Plana-larga	11 oz	1	\$ 99
MHP3	Plana-corta	11 oz	1	\$ 99
MHP4	Plana-cruzada	11 oz	1	\$ 99

**GRANEL**

El hickory americano es la mejor madera para la elaboración de mangos para herramienta por sus propiedades de resistencia al impacto, absorción de vibración y durabilidad.

- Mango de Hickory antiderrapante.
- NORMAS: ANSI B173.1, FEDERAL GGG-H-86C, ASME B107.2

## PARA ALBAÑILERÍA MANGO HICKORY



El hickory americano es la mejor madera para la elaboración de mangos para herramienta por sus propiedades de resistencia al impacto, absorción de vibración y durabilidad.

- Cabeza forjada en acero alto carbono totalmente pulida.
- Mango de Hickory antiderrapante.
- NORMAS: ANSI B173.1, FEDERAL GGG-H-86C, ASME B107.2

**GRANEL**

CÓDIGO	CABEZA	MANGO	[E]	LISTA
117018	24 oz	13"	1	\$ 140

## PARA TAPICERÍA MANGO HICKORY



El hickory americano es la mejor madera para la elaboración de mangos para herramienta por sus propiedades de resistencia al impacto, absorción de vibración y durabilidad.

- Cabeza forjada en acero alto carbono totalmente pulida.
- Mango de Hickory antiderrapante.
- Imantado para facilitar la instalación de clavos y grapas en trabajos de tapicería.
- NORMAS: ANSI B173.1, FEDERAL GGG-H-86C, ASME B107.2

**GRANEL**

CÓDIGO	CABEZA	MANGO	[E]	LISTA
852124	7 oz	13"	1	\$ 99

## PARA HERRERO MANGO HICKORY



El hickory americano es la mejor madera para la elaboración de mangos para herramienta por sus propiedades de resistencia al impacto, absorción de vibración y durabilidad.

- Cabeza forjada en acero alto carbono totalmente pulida.
- Mango de Hickory antiderrapante.
- Puntas verticales y horizontales aguzadas.
- NORMAS: ANSI B173.1, FEDERAL GGG-H-86C, ASME B107.2

**GRANEL**

CÓDIGO	CABEZA	[E]	LISTA
852162	18 oz	1	\$ 189

**MAZOS**

**DE HULE**



616

**\$PVL**

- Cabeza de neopreno con diseño de mayor cara de golpe.
- Proporciona impactos sin dañar la superficie.

**GRANEL**

CÓDIGO	CABEZA	MANGO	[E]	LISTA
608	8 oz	12"	1	\$ 60
616	16 oz	14"	1	\$ 79
600	22 oz	16"	1	\$ 119

**DE HULE BLANCO**



**NUEVO**

**\$PVL**

- Cabeza de neopreno color blanco.
- Proporciona impactos sin dañar la superficie.
- No deja mancha, ideal para colocación de pisos y azulejos.

*Espera fecha de lanzamiento.*

**GRANEL**

CÓDIGO	CABEZA	MANGO	[E]	LISTA
608B	8 oz	11"	1	\$ 35
616B	16 oz	12"	1	\$ 48
600B	24 oz	12 1/2"	1	\$ 70

**DE HULE**

**FOY**

**\$PVL**



141880

- Cabeza de neopreno
- Proporciona impactos sin dañar la superficie.

**GRANEL**

CÓDIGO	CABEZA	MANGO	[E]	LISTA
141880	16 oz	11"	1	\$ 35
141881	24 oz	13"	1	\$ 50

**EXHIBIDOR CON HERRAMIENTAS DE GOLPE**

**EXHIBIDOR CON HERRAMIENTAS DE GOLPE**

**139**  
**PIEZAS**



Contenido: Pág. 286

CÓDIGO	DESCRIPCIÓN	[E]	LISTA
RGOLPEC	Herramientas de golpe más exhibidor	1	\$ 28,068

**MULTÍMETROS**

Los multímetros digitales compactos Surtek:

- Miden corriente alterna, corriente directa, resistencia, diodos y otras funciones.

- Con caimanos y baterías incluidas para que estén listos para su uso.

**MULTÍMETROS DIGITALES COMPACTOS**



111001



1 batería incluida.



111002



2 baterías AAA incluidas.

Funciones Básicas	Rango	Precisión
Voltaje CD	200mV/200mV 20V/500V	± (0,5%+2)
Voltaje CA	200V / 500V	± (1,5%+10)
Amperaje CA	200µA 200mA 10A	± (1%+2)
Resistencia	200Ω 2000Ω 20kΩ 200kΩ 20MΩ	± (0,8%+2)
Funciones especiales	Precisión	
Prueba de batería	•	± (2,5%+2)
Diodo	•	
Retención de datos	•	
Luz	•	
Visualización de batería baja	•	
Medidor de impedancia para el voltaje		Aprox 10MΩ
Pantalla máxima		3 1/2" dígitos 1999

**HERRAMIENTAS AUTOMOTRICES**  
PÁGINA 135

Funciones Básicas	Rango	Mejor Precisión
Voltaje CD	500V	± (0,8%+1)
Voltaje CA	500V	± (1,2%+3)
Amperaje CA	10A	± (1%+2)
Amperaje CD	10A	± (1,5%+5)
Resistencia	40MΩ	± (1%+2)
Funciones especiales		
Prueba de batería	•	
Diodo	•	
Retención de datos	•	
Luz	•	
Visualización de batería baja	•	
Medidor de impedancia para el voltaje		Aprox 10MΩ
Pantalla máxima		3 1/2" dígitos 3999

CÓDIGO	DESCRIPCIÓN	[E]	LISTA
111001	Digital tamaño Palm®	1	\$ 239
111002	Digital con luz	1	\$ 569

**MULTÍMETROS DIGITALES DE GANCHO**



111004



2 baterías AAA incluidas.

Funciones Básicas	Rango	Mejor Precisión
Voltaje CD	600V	± (0,8%+1)
Voltaje CA	600V	± (1,2%+5)
Amperaje CA	400A	± (1,5%+5)
Resistencia	20MΩ	± (1%+2)
Funciones especiales		
Autorango	•	
Diodo	•	
Tono de continuidad	•	
Retención máxima	•	
Retención de datos	•	
Visualización de iconos	•	
Modo de reposo	•	
Visualización de batería baja	•	
Medidor de impedancia para el voltaje CD		Aprox 10MΩ
Pantalla máxima		3 1/2" dígitos 3999



111005



2 baterías AAA incluidas.

Funciones Básicas	Rango	Mejor Precisión
Voltaje CD	400mV/4V/40V/400V/600V	± (0,8%+1)
Voltaje CA	4V/40V/400V/600V	± (1,2%+6)
Amperaje CA	400A/1000A	± (1,5%+6)
Resistencia	400Ω/4kΩ/40kΩ/400kΩ/4MΩ, 40MΩ	± (1%+2)
Funciones especiales		
Diodos	•	
Sonido de continuidad	•	
Visualización de iconos	•	
Modo de reposo	•	
Visualización de batería baja	•	
Medidor de impedancia para voltaje		
Poder	Batería 9V (6F22), Batería 1.6V (AAA)	
Pantalla máxima	3 1/2", 1999	
Tamaño LCD	67 X 27 MM	
Funciones especiales	Precisión	
Capacitancia	4nF/40nF/400nF/4µF/200µF	± (3%+6)
Frecuencia	10Hz, 100Hz, 1kHz, 10kHz, 100kHz/1MHz/10MHz	± (0,1%+3)
Modo relativo	•	
Ciclo de servicio	0.1% - 99.9%	
Retención de datos	•	
Auto rango	•	
Luz en pantalla	•	
Funciones especiales de multímetro de gancho		
Luz de apertura	•	
Abertura máxima de gancho		40mm

CÓDIGO	DESCRIPCIÓN	[E]	LISTA
111004	Digital	1	\$ 749
111005	Profesional	1	\$ 1,375

CUTTERS DE 13 PUNTAS

- Cuerpo plástico con botón de traba de seguridad y dispositivo para desprender la hoja desgastada.



CUTF7

- Cuerpo metálico con dispositivo para desprender la hoja desgastada.



CUTF13

- Mango bimaterial con alma metálica.
- Cambio automático de navaja e incluye 3 navajas.



CUTF14

- Navajas fabricadas en acero SK5, con estuche plástico.



REPCUTF13



CÓDIGO	DESCRIPCIÓN	[E]	LISTA
CUTF7	Cuerpo plástico lápiz	12	\$ 9
CUTF13	Cuerpo metálico	12	\$ 17
CUTF14	Alimentación rápida	6	\$ 29
<b>Repuesto</b>			
REPCUTF13	10 navajas	6	\$ 14

CUTTERS DE 8 PUNTAS

- Cuerpo plástico con botón de traba de seguridad y dispositivo para desprender la hoja desgastada.



CUTF8

- Mango bimaterial con alma metálica.
- Cambio automático de navaja e incluye 3 navajas.



CUTF9

- Cuchillas fabricadas en acero SK5, con estuche plástico.



REPCUTF8



CÓDIGO	DESCRIPCIÓN	[E]	LISTA
CUTF8	Cuerpo plástico ergonómico	6	\$ 24
CUTF9	Alma metálica	6	\$ 36
<b>Repuesto</b>			
REPCUTF8	10 navajas	12	\$ 21

NAVAJAS MULTIUSOS

- Cuerpo de aluminio, mecanismo que retrae la navaja después de usarla.



NF9

- Navaja de diseño clásico con 4 posiciones de traba.



NF6

- Ranura para corte de fleje sin necesidad de sacar la navaja.
- Con grip antiderrapante y almacena navajas en la cacha.
- Incluye 6 navajas.



NF7

- Cuerpo metálico
- Mango antiderrapante.
- Botón para desbloquear y hacer cambio de navaja.
- Contiene 5 navajas.
- Longitud 6".



NF12

- Estuche plástico.
- Ideales para el corte de fleje, cartón, vinil, plástico, tapetes, etc.
- Acero SK5



REPNF6



REPN100



CÓDIGO	DESCRIPCIÓN	[E]	LISTA
NF9	Autoretráctil	6	\$ 49
NF6	Metálica recta con grip	12	\$ 60
NF7	Metálica curva con grip	6	\$ 109
NF12	Retráctil	6	\$ 169
<b>Repuestos</b>			
REPNF6	10 navajas	24	\$ 20
REPN100	100 navajas	8	\$ 185

EXACTO PROFESIONAL

- Mango metálico forrado con caucho.
- 5 navajas intercambiables.
- Ideal para papel, plástico, tela, hojas metálicas y película de acetato.



CÓDIGO	DESCRIPCIÓN	[E]	LISTA
NEX1	Cuerpo metálico	6	\$ 45

CUTTERS



- 143105
- 13 puntas.



- 143106
- 8 puntas.



- Cuerpo plástico con botón de traba de seguridad y dispositivo para desprender la hoja desgastada.



CÓDIGO	MEDIDA	[E]	LISTA
143105	5"	12	\$ 5
143106	6"	12	\$ 10

NAVAJA MULTIUSOS



- Fabricada en polipropileno de alta resistencia.
- Ideal en trabajos con papel y algunos tipos de cartón.



CÓDIGO	MEDIDA	[E]	LISTA
143107	6"	6	\$ 30



**NAVAJAS, CUTTERS Y MULTIHERRAMIENTAS**

**NAVAJAS ABATIBLES**



NF11

NF10

- Mango metálico.
- Incluye 4 navajas estándar y 2 de gancho.
- Mango bimaterial.
- Incluye 4 navajas estándar, 2 de gancho y estuche de lona.



CÓDIGO	DESCRIPCIÓN	[E]	LISTA
NF11	Metálico	6	\$ 199
NF10	Bimaterial	6	\$ 229

**NAVAJA ABATIBLE DE UNA HOJA CON CACHA DE MADERA**



- Mango fabricado en acero con incrustación de madera.
- Hoja de 3 1/2", fabricada en acero inoxidable.



CÓDIGO	DESCRIPCIÓN	[E]	LISTA
120561	Cacha madera	6	\$ 135

**NAVAJA ABATIBLE DE UNA HOJA CON CACHA DE ACERO INOXIDABLE**



- Hoja de 2 1/2" con filo rectificado, 100% acero inoxidable.
- Funda de nylon.



CÓDIGO	DESCRIPCIÓN	[E]	LISTA
120562	Cacha acero inoxidable	6	\$ 119

**NAVAJAS ABATIBLES DE UNA HOJA CON CACHA PLÁSTICA**



120550

- Hoja dentada de 3" fabricada en acero inoxidable y cuerpo plástico.
- Apertura a una mano.



120560

- Hoja de 3 1/2", fabricada en acero inoxidable.
- Mango de caucho para un mejor agarre y funda de nylon.



120556

- Apertura a una mano.
- Hoja dentada de 4" de acero inoxidable con cacha de plástico.



CÓDIGO	DESCRIPCIÓN	[E]	LISTA
120550	Cuerpo plástico	12	\$ 49
120560	Cacha caucho	6	\$ 99
120556	Cacha plástico	6	\$ 110

**NAVAJA ABATIBLE CON CUERPO BIMATERIAL**



- Mango de aluminio ligero con agarre de hule.
- Hoja dentada de 3".
- Clip para cinturón.



CÓDIGO	DESCRIPCIÓN	[E]	LISTA
120563	Cacha bimaterial	1	\$ 159

**NAVAJA MULTIFUNCIÓN 30 EN 1**

**30 EN UNO**



Cant.	Función	Cant.	Función
1	Abrelatas	1	Navaja hoja grande
1	Anillo para llaves	1	Navaja hoja pequeña
1	Cinzel	1	Ojillo para costura
1	Cortador	1	Pabillo
1	Descamador	1	Pinzas
1	Destapador	1	Pinza mordaza recta
1	Desarmador 6mm	1	Pinza mordaza curva
1	Desarmador de joyero	1	Prensa terminales
1	Desarmador 2mm	1	Punzón escareador
1	Desarmador 3mm	1	Pela cable
1	Desarmador Phillips®	1	Regla en cm
1	Lima para uñas	1	Saca anuelos
1	Limpia uñas	1	Saca corcho
1	Lupa	1	Sierra para madera
		1	Tijeras



CÓDIGO	FUNCIONES	[E]	LISTA
120519	30	4	\$ 169

**NAVAJA MULTIFUNCIÓN 5 EN 1**

**5 EN UNO**



Cantidad	Función
1	Lezna reforzada
1	Destornillador plano de 5/16"
1	Abrelatas
1	Destapador
1	Cuchillo



CÓDIGO	FUNCIONES	[E]	LISTA
120551	5	6	\$ 69

MULTIHERRAMIENTAS CON PINZA

24  
EN UNO



Cantidad	Función
1	Pinza de punta y corte
1	Pinza para mecánico y mordaza plana
1	Cuchilla de acero
1	Sierra
1	Lima de doble moleteado
1	Destornillador plano
1	Destapador
1	Regla con escala
1	Estuche de lona
1	Llaves hexagonales
1	Corta alambre
1	Pelador de alambre
1	Mordaza para zapatas en cables
2	Puntas estándar
2	Puntas Phillips®
1	Compartimiento para almacenar puntas
1	Porta puntas magnético.



CÓDIGO	FUNCIONES	[E]	LISTA
120509	24 en 1	4	\$ 289

MULTIHERRAMIENTAS CON PINZA

21  
EN UNO



Cantidad	Función
1	Pinza mordaza curva
1	Pinza mordaza recta
1	Corta cables
1	Corta alambres
1	Pela alambres
1	Lezna
1	Destornillador Phillips® No. 2
1	Destornillador cabinet de 3/16"
1	Destapador
1	Sierra
1	Saca anzuelos
1	Lima corte doble
1	Lima corte sencillo
1	Lima bastarda en el canto
1	Destornillador plano de 5/64"
1	Destornillador plano de 9/32"
1	Abrelatas
1	Cuchillo
1	Sacabocados
1	Resorte amortiguador
1	Estuche de lona



CÓDIGO	FUNCIONES	[E]	LISTA
120501	21 en 1	4	\$ 289

MULTIHERRAMIENTAS CON PINZA

12  
EN UNO



Cantidad	Función
1	Pinza mordaza curva
1	Pinza mordaza recta
1	Reglas graduadas (pulg./mm)
1	Tijeras
1	Adaptador magnético
1	Corta cables
1	Llavero
1	Sierra para madera
1	Cuchillo
1	Lenza
1	Abrelatas
1	12 puntas



CÓDIGO	FUNCIONES	[E]	LISTA
120512	12 en 1	1	\$ 289

MULTIHERRAMIENTA TIPO LLAVERO 14 EN 1

14  
EN UNO



Cantidad	Función
1	Pinza mordaza curva
1	Pinza mordaza recta
1	Corta cables
1	Cuchillo
1	Lezna
1	Destornillador Phillips® No. 1
1	Destapador
1	Lima corte doble
1	Limpia uñas
1	Tijeras
1	Destornillador plano de 1/8"
1	Destornillador plano de 3/16"
1	Abrelatas
1	Llavero



CÓDIGO	FUNCIONES	[E]	LISTA
120503	14 en 1	12	\$ 109

**NIVELES**

**TELESCÓPICO**



• Cuenta con nivel de gota para mejores medidas.



• Fácil lectura.



• Jale la placa amarilla en la parte superior para extender el medidor telescópico.

• Fije el medidor telescópico presionando contra la superficie (techo o pared) la extensión con la placa amarilla cuidando mantener los niveles alineados.

CÓDIGO	LONGITUD	[E]	LISTA
122095	3m / 9.8 pies	1	\$ 1,299

**DE ALUMINIO PROFESIONAL**



122122



• Con mirilla en el lomo para facilitar la lectura.



• Regla graduada excepto 122124.

- Fabricado en aluminio inyectado.
- Agarradera protegida con plástico.
- Acabado anodizado para mayor protección.
- Topes plásticos en los extremos para protegerlo de los impactos.

- Ranura en "V" para utilizarse en superficies tubulares o curvas.

**GRANEL**

CÓDIGO	MEDIDA	[E]	LISTA
122120	18"	4	\$ 139
122121	24"	4	\$ 180
122122	36"	4	\$ 225
122123	48"	4	\$ 285
122124	72"	4	\$ 399

**DE ALUMINIO**

**\$PVL**



122103

- Gotas horizontal, vertical.
- Gotas horizontal, vertical y 45° con ventana amplia para facilitar la lectura.
- Fabricado en aluminio inyectado.
- Gotas intercambiables con mayor resistencia a la abrasión y al impacto.

**GRANEL**

CÓDIGO	MEDIDA	NO. DE GOTAS	[E]	LISTA
*122100	10"	2	2	\$ 55
*122101	12"	2	2	\$ 57
122102	14"	3	2	\$ 67
122103	18"	3	2	\$ 82
122104	24"	3	2	\$ 107
122105	36"	3	2	\$ 150
122106	48"	3	2	\$ 189

**DE ALUMINIO**

**FOY**

**\$PVL**



142601

- Fabricado en aluminio inyectado.
- Gotas horizontal, vertical y 45° con ventana amplia para facilitar la lectura.

**GRANEL**

CÓDIGO	MEDIDA	[E]	LISTA
142601	14"	6	\$ 50
142602	18"	6	\$ 62
142603	24"	6	\$ 80

**TORPEDO MAGNÉTICO**



- Cuerpo recubierto de hule para evitar impactos.
- Gotas horizontal, vertical y 45° con ventana amplia para facilitar la lectura.
- Base magnética.



CÓDIGO	MEDIDA	[E]	LISTA
122110	9"	6	\$ 96

**TORPEDO**

**FOY**

**\$PVL**



- Nivel compacto ideal en construcción, carpintería y plomería.



CÓDIGO	MEDIDA	[E]	LISTA
142600	9"	1	\$ 32

**DE HILO**

**2  
PIEZAS**

**MANGUERA DE NIVEL  
PÁGINA 97**



- Ganchos en los extremos para colgarse del hilo.
- Se puede usar en superficies planas.



CÓDIGO	MEDIDA	[E]	LISTA
122115	3"	10	\$ 16

**EXHIBIDOR CON NIVELES**

**37  
PIEZAS**



Contenido: Pág. 287

CÓDIGO	DESCRIPCIÓN	[E]	LISTA
126121	Niveles de aluminio más exhibidor	1	\$ 4,035

**ODÓMETRO**

**MANUAL**



- Contador de distancia con luz y botón de reinicio.
- Con estuche de tela para su almacenamiento y transportación.
- Rueda de 30 cm diámetro.
- Resolución de 10 cm.
- Con soporte adaptable.
- Ideal para mediciones de carreteras y terrenos.



CÓDIGO	RANGO DE TRABAJO	[E]	LISTA
122271	0 - 10,000 m	1	\$ 889

## PALAS



Todas las palas Surtek cuentan con:

- Cabeza de acero al alto carbono SAE 1035, calibre 16
- Doble tratamiento térmico.
- Dureza de 43 a 47 HRC (Rockwell C).

- Hombros doblados hacia atrás para reforzar la estructura de la hoja lo cual permite un mejor apoyo en el pie.



**SURTEK**

**P**

**1**

**HERRAMIENTAS**

### INDUSTRIALES CON MANGO DE FIBRA DE VIDRIO Y PUÑO PLÁSTICO



Puño plástico remachado al cabo.



**\$PVL**

- Anillo metálico crimpado de refuerzo en la zona de ensamble.

- Largo de cabo: 30".

CÓDIGO	TIPO	HOJA	[E]	LISTA
130680	Redonda	8 7/8"	3	\$ 150
130681	Cuadrada	9 3/8"	3	\$ 150
130682	Escarramán	7 3/8"	3	\$ 150
130684	Carbonera	11 3/4"	3	\$ 220

**ATADO**

### INDUSTRIALES CON MANGO LARGO DE FIBRA DE VIDRIO



- Mango de fibra de vidrio con grip antiderrapante.



- Anillo metálico crimpado de refuerzo en la zona de ensamble.



**\$PVL**

- Largo de cabo: 50".

CÓDIGO	TIPO	HOJA	[E]	LISTA
130686	Redonda	8 7/8"	3	\$ 155
130687	Cuadrada	9 3/8"	3	\$ 155

**ATADO**

### INDUSTRIALES CON MANGO DE MADERA CON PUÑO "Y" METÁLICO



**\$PVL**

- Largo de cabo: 30".
- Crimpado
- Cabo encerado que evita el astillado de la madera con el uso, mejora la apariencia y suavidad al tacto.
- Puño con asa metálicas remachadas al cabo.
- Acabado con protección ideal contra rayaduras.

CÓDIGO	TIPO	HOJA	[E]	LISTA
130620	Redonda	8 1/2"	3	\$ 145
130621	Cuadrada	9 1/2"	3	\$ 145
130622	Escarramán	7 1/4"	3	\$ 145
130623	Espadón	5 1/4"	3	\$ 145
130624	Carbonera	11 3/4"	3	\$ 215

**ATADO**

### INDUSTRIALES CON MANGO LARGO DE MADERA



**\$PVL**

- Largo de cabo: 49"
- Crimpado
- Cabo encerado que evita el astillado de la madera con el uso, mejora la apariencia y suavidad al tacto.
- Mango ergonómico de madera.

CÓDIGO	TIPO	HOJA	[E]	LISTA
130626	Redonda	8 1/2"	3	\$ 150
130627	Cuadrada	9 1/2"	3	\$ 150
130628	Irigación	9"	3	\$ 150
130625	Carbonera	11 3/4"	3	\$ 220

**ATADO**

**PALAS**

**PROFESIONALES CON MANGO DE MADERA Y PUÑO CONTRACTOR GRIP**



**CONTRACTOR GRIP**

- EMPUÑADURA DE MADERA unida al puño durante el proceso de inyección del plástico que permite que nunca se afloje.
- EMPUÑADURA DE MADERA que absorbe el sudor del usuario por lo que no se resbala durante el uso.
- A diferencia de las empuñaduras cubiertas con neopreno, LA EMPUÑADURA DE MADERA no se desmorona con el sudor o la fricción de la mano.
- PUÑO DISEÑADO con un ángulo de 15° que permite palear más fácil y cómodamente.



- Largo de cabo: 30".
- Cabo encerado que evita el astillado de la madera con el uso, mejora la apariencia y suavidad al tacto.
- Patente en trámite

**\$PVL**

**ATADO**

CÓDIGO	TIPO	HOJA	[E]	LISTA
130600	Redonda	8 1/2"	3	\$ 119
130601	Cuadrada	9 1/2"	3	\$ 119
130604	Carbonera	11 3/4"	3	\$ 189

**PROFESIONALES CON MANGO DE MADERA CON PUÑO DE PLÁSTICO**



- Largo de cabo: 30".
- Cabo encerado que evita el astillado de la madera con el uso, mejora la apariencia y suavidad al tacto.
- Diseño de puño plástico reforzado de alto impacto.

**\$PVL**

**ATADO**

CÓDIGO	TIPO	HOJA	[E]	LISTA
130602	Escaramán	7 1/4"	3	\$ 120
130603	Espadón	5 1/4"	3	\$ 120

**PROFESIONALES CON MANGO LARGO DE MADERA**



- Largo de cabo: 48".
- Cabo encerado que evita el astillado de la madera con el uso, mejora la apariencia y suavidad al tacto.
- Mango ergonómico de madera de 48".

**\$PVL**

**ATADO**

CÓDIGO	TIPO	HOJA	[E]	LISTA
130605	Redonda	8 1/2"	3	\$ 135
130606	Cuadrada	9 1/2"	3	\$ 135
130607	Irrigación	9"	3	\$ 135

**PALA SANITARIA CUCHARA PLÁSTICA**



- Más ligera que las palas metálicas, con superficies lisas para limpiar con facilidad.
- Libre de oxidación, Ideal para labores sanitarias. *Espere fecha de lanzamiento.*

**\$PVL** **NUEVO**

**ATADO**

CÓDIGO	ANCHO CUCHARA	LARGO CUCHARA	LONGITUD DE CABO	[E]	LISTA
130688	14 1/4"	18 5/8"	29"	3	\$ 179

**PALA SANITARIA CUCHARA ALUMINIO**



- Más ligera, con superficies lisas para limpiar con facilidad.
- Libre de oxidación, Ideal para labores sanitarias. *Espere fecha de lanzamiento.*

**\$PVL** **NUEVO**

**ATADO**

CÓDIGO	ANCHO CUCHARA	LARGO CUCHARA	LONGITUD DE CABO	[E]	LISTA
130689	14 3/8"	15 3/8"	25"	3	\$ 309

PALAS CAJUELERAS

\$ PVL



- Largo de cabo: 20".
- Cabo encerado que evita el astillado de la madera con el uso, mejora la apariencia y suavidad al tacto.
- Hoja con tratamiento térmico.
- Anillo metálico de refuerzo en zona de ensamble.
- Puño "Y" que facilita el uso y dura más.

ATADO

CÓDIGO	TIPO	HOJA	[E]	LISTA
130630	Cuadrada	8 1/2"	3	\$ 67
130631	Redonda	8 1/2"	3	\$ 67

PALAS PARA CAMPING

\$ PVL NUEVO



- Para uso en labores de camping y rescate.
- Hoja con tratamiento térmico.
- Plegable para fácil almacenamiento y transporte.
- Pico para aflojar tierra dura antes de cavar.
- Incluye estuche de lona.

Espera fecha de lanzamiento.

CÓDIGO	DESCRIPCIÓN	CALIBRE LÁMINA	LONGITUD TOTAL	[E]	LISTA
130635	Pala-pico plegable campamento	24	16-1/8"	1	\$ 150
130634	Pala plegable campamento	24	24-1/4"	1	\$ 196

PUÑO "D" METÁLICO

FOY

\$ PVL



- Largo de cabo: 30".
- Puño "D" metálico con vena de refuerzo.
- Cabo encerado que evita el astillado de la madera con el uso, mejora la apariencia y suavidad al tacto.
- Fabricadas en acero al carbón SAE 1035.
- Madera tratada y pulida.

ATADO

CÓDIGO	TIPO	[E]	LISTA
PCDMG	Cuadrada	3	\$ 125
PRDMG	Redonda	3	\$ 125

PUÑO "Y" DE PLÁSTICO

FOY

\$ PVL



- Largo de cabo: 30".
- Diseño de puño plástico reforzado de alto impacto.
- Cabo encerado que evita el astillado de la madera con el uso, mejora la apariencia y suavidad al tacto.
- Fabricadas en acero al carbón SAE 1035.
- Madera tratada y pulida.

ATADO

CÓDIGO	TIPO	[E]	LISTA
PCYPG	Cuadrada	3	\$ 79
PRYPG	Redonda	3	\$ 79

CABO PARA PALA PUÑO "Y" METÁLICO



- Cabo encerado que evita el astillado de la madera con el uso, mejora la apariencia y suavidad al tacto.
- Medida: 26"
- Puño metálico reforzado calibre 20.

ATADO

CÓDIGO	PARA	[E]	LISTA
CAB37	Palas industriales	6	\$ 72

CABO PARA PALA PUÑO CONTRACTOR GRIP



- Cabo encerado que evita el astillado de la madera con el uso, mejora la apariencia y suavidad al tacto.
- Medida: 25 1/2".
- Angulo de puño de 15°.

ATADO

CÓDIGO	PARA	[E]	LISTA
CAB17	Palas profesionales	6	\$ 63

CABO PARA PALA PUÑO "Y" PLÁSTICO



- Cabo encerado que evita el astillado de la madera con el uso, mejora la apariencia y suavidad al tacto.
- Medida: 25 1/2"
- Puño plástico "Y" con diseño reforzado.

ATADO

CÓDIGO	PARA	[E]	LISTA
CAB30	Palas profesionales	6	\$ 52

CABO LARGO DE MADERA PARA PALA



- Cabo encerado que evita el astillado de la madera con el uso, mejora la apariencia y suavidad al tacto.
- Madera estufada y laqueada.

ATADO

CÓDIGO	PARA	[E]	LISTA
CAB29	Palas industriales y profesionales	6	\$ 85

CABO PARA PALA PUÑO DE PLÁSTICO

FOY



- Cabo encerado que evita el astillado de la madera con el uso, mejora la apariencia y suavidad al tacto.
- Medida: 24"
- Con práctico puño "Y".
- Madera estufada.

ATADO

CÓDIGO	PARA	[E]	LISTA
CAB22	Palas Foy	6	\$ 40

**PINZAS DE HACENDADO**

**PINZA DE HACENDADO**



- Fabricada en acero al carbón grado 55.
- Boca estriada para martillar sin que resbale la grapa.
- Doble recubrimiento en el puño para un mejor agarre.
- NORMA: ASME B107.20M



CÓDIGO	MEDIDA	[E]	LISTA
110079	11"	3	\$ 215

**PINZA DE HACENDADO**

**FOY**

**\$ PVL**



- Fabricada en acero al carbón.
- Sujeta, fija y corta alambres.



CÓDIGO	MEDIDA	[E]	LISTA
142210	11"	3	\$ 148

**PINZAS SACABOCADOS**

**PINZA SACABOCADOS**



**6 medidas de perforación**

2.5 mm, 3 mm, 3.5 mm, 4 mm, 4.25 mm y 4.5 mm

- Cabeza tipo revolver giratoria.
- Para perforaciones en piel, cuero, plástico, vinil, tela, etc.



CÓDIGO	DESCRIPCIÓN	[E]	LISTA
PS02	6 punzones	6	\$ 155

**PINZA SACABOCADOS**

**FOY**

**\$ PVL**



**6 medidas de perforación**

2.5 mm, 3 mm, 3.5 mm, 4 mm, 4.25 mm y 4.5 mm

- Para perforaciones en piel y cuero.



CÓDIGO	DESCRIPCIÓN	[E]	LISTA
SBF6	6 punzones	6	\$ 83



[www.urrea.com](http://www.urrea.com)





Todas las pinzas para 1000 V Surtek:

- Para uso eléctrico, alambrados, instalación y mantenimiento de equipos eléctricos.
- Guardas integradas que previenen del contacto de la mano con partes conductoras.
- Fabricadas en acero al cromo vanadio y con topes en los mangos que proporcionan mejor agarre y confort.

JUEGO DE PINZAS 1000V

**1000 V**

**3**  
PIEZAS



CONTIENE	
Cantidad	Descripción
1	Pinza de electricista 8"
1	Pinza de corte diagonal 6"
1	Pinza de punta larga y corte 6"



CÓDIGO	PIEZAS	[E]	LISTA
P06V	3	1	\$ 299

DE ELECTRICISTA

**1000 V**



• EXCEDE LA NORMA: ANSI B107.20

CÓDIGO	MEDIDA	[E]	LISTA
967V	7"	6	\$ 109
968V	8"	6	\$ 120

DE CORTE DIAGONAL

**1000 V**



• EXCEDE LA NORMA: ANSI B107.11M

CÓDIGO	MEDIDA	[E]	LISTA
946V	6"	6	\$ 89

DE PUNTA LARGA Y CORTE LATERAL

**1000 V**



• Para trabajos en lugares estrechos y ajustes delicados.  
• NORMA: ANSI B107.13M

CÓDIGO	MEDIDA	[E]	LISTA
926V	6"	6	\$ 89
928V	8"	6	\$ 109

PINZAS DE ELECTRICISTA

JUEGO DE PINZAS 6" Y 8"

**4**  
PIEZAS



CONTIENE	
Cantidad	Descripción
1	Pinza electricista corte lateral 8"
1	Pinza punta larga corte lateral 6"
1	Pinza de corte diagonal 6"
1	Pinza de mecánico 8"



CÓDIGO	PIEZAS	[E]	LISTA
P04	4	1	\$ 299

JUEGO DE PINZAS DE 6"

**3**  
PIEZAS



CONTIENE	
Cantidad	Descripción
1	Pinza electricista corte lateral 6"
1	Pinza punta larga corte lateral 6"
1	Pinza corte diagonal 6"



CÓDIGO	PIEZAS	[E]	LISTA
P01	3	1	\$ 199



**PINZAS DE ELECTRICISTA**

**PROFESIONAL REFORZADA**



- Con resorte.
- Por su diseño de alta palanca permite aplicar 25% más poder de corte con el mismo esfuerzo.
- Mango de vinil con topes que proporciona mejor agarre y confort.
- Forjada en acero al carbón grado 55.
- NORMAS: ASME B107.20M, B107.11M; FEDERAL GGG-P-471e, GGG-P-468a; NOM 0-190, 0-198, 0-199, 0-205



CÓDIGO	LARGO	[E]	LISTA
979R	9"	6	\$ 149

**PROFESIONAL**



977

- Diseño clásico de nariz cuadrada, para soportar aprietes extremos.
- Mango de vinil con topes que proporciona mejor agarre y confort.
- Forjada en acero al carbón grado 55.
- NORMA: ASME B107.20M, B107.11M; FEDERAL GGG-P-471e, GGG-P-468a; NOM 0-190, 0-198, 0-199, 0-205



CÓDIGO	LARGO	[E]	LISTA
977	7"	3	\$ 97
978	8"	3	\$ 110
979	9"	3	\$ 125

**CORTE LATERAL**



967

- Filos de corte templados.
- Excelente uso en lugares reducidos.
- Mango de vinil con topes que proporciona mejor agarre y confort.
- Forjada en acero al carbón grado 55.
- NORMA: ASME B107.20M, B107.11M; FEDERAL GGG-P-471e, GGG-P-468a; NOM 0-190, 0-198, 0-199, 0-205



CÓDIGO	LARGO	[E]	LISTA
966	6"	6	\$ 77
967	7"	3	\$ 79
968	8"	3	\$ 90

**CORTE DIAGONAL**



947

- Pinza de corte lateral ideales para corte de alambre de cobre y aluminio.
- Mango de vinil con topes que proporciona mejor agarre y confort.
- Forjada en acero al carbón grado 55.
- NORMA: ASME B107.20M, B107.11M; FEDERAL GGG-P-471e, GGG-P-468a; NOM 0-190, 0-198, 0-199, 0-205



CÓDIGO	LARGO	[E]	LISTA
945	5"	6	\$ 60
946	6"	6	\$ 67
947	7"	3	\$ 77

**PUNTA LARGA CORTE LATERAL**



927

- El diseño especial de sus bocas permite trabajar en espacios reducidos.
- Mango de vinil con topes que proporciona mejor agarre y confort.
- Forjada en acero al carbón grado 55.
- NORMA: ASME B107.20M, B107.11M; FEDERAL GGG-P-471e, GGG-P-468a; NOM 0-190, 0-198, 0-199, 0-205



CÓDIGO	LARGO	[E]	LISTA
925	5"	6	\$ 55
926	6"	6	\$ 65
927	7"	3	\$ 75
929	8"	3	\$ 77

**JUEGO DE PINZAS**



**4**  
PIEZAS

**\$PVL**



CONTIENE	
Cantidad	Descripción
1	Pinza de punta y corte 6"
1	Pinza de corte diagonal 6"
1	Pinza de electricista 8"
1	Pinza de mecánico 8"



CÓDIGO	PIEZAS	[E]	LISTA
142039	4	3	\$ 188

**JUEGO DE PINZAS 8"**



**3**  
PIEZAS

**\$PVL**



CONTIENE	
Cantidad	Descripción
1	Pinza electricista corte lateral 8"
1	Pinza punta larga corte lateral 8"
1	Pinza corte diagonal 6"

- Fabricadas en acero al carbono.
- Mangos antiderrapantes.



CÓDIGO	PIEZAS	[E]	LISTA
142020	3	3	\$ 160

**JUEGO DE PINZAS 6"**



**3**  
PIEZAS

**\$PVL**



CONTIENE	
Cantidad	Descripción
1	Pinza electricista corte lateral 6"
1	Pinza punta larga corte lateral 6"
1	Pinza corte diagonal 6"



CÓDIGO	PIEZAS	[E]	LISTA
142049	3	3	\$ 135



# PINZAS DE ELECTRICISTA

## DE ELECTRICISTA

**FOY**

**\$PVL**



142042

- Mordaza estriada que permite una mayor firmeza.
- Fabricadas en acero al alto carbón.
- Maneral con doble plastisol.



CÓDIGO	LONGITUD	E	LISTA
142042	8"	3	\$ 83
142043	9"	3	\$ 95

## CORTE LATERAL

**FOY**

**\$PVL**



142031

- Para uso en instalaciones de equipos eléctricos y mantenimiento.
- Fabricadas en acero al alto carbón.
- Maneral con doble plastisol.



CÓDIGO	LONGITUD	E	LISTA
142031	7"	3	\$ 55
142032	8"	3	\$ 61

## DE ELECTRICISTA

**Balta**

**\$PVL**



CÓDIGO	LONGITUD	E	LISTA
190251	8"	12	\$ 55

## CORTE DIAGONAL

**FOY**

**\$PVL**



142047

- Para el corte de alambre.
- Fabricadas en acero al alto carbón.
- Maneral con doble plastisol.



CÓDIGO	LONGITUD	E	LISTA
142046	6"	3	\$ 43
142047	7"	3	\$ 49
142048	8"	3	\$ 55

## PUNTA LARGA CORTE LATERAL

**FOY**

**\$PVL**



142036

- Diseñadas para trabajar en lugares estrechos.
- Muecas con gran dureza que facilita el cortar y sujetar.
- Fabricadas en acero al alto carbón.
- Maneral con doble plastisol.



CÓDIGO	LONGITUD	E	LISTA
142036	6"	3	\$ 41
142037	7"	3	\$ 49
142038	8"	3	\$ 55

## JUEGO DE MINI PINZAS

**3  
PIEZAS**



Cantidad	Descripción
1	Pinza de corte diagonal
1	Pinza punta redonda
1	Pinza de punta y corte

- Largo de 4".
- Mangos bimetálico.



CÓDIGO	PIEZAS	E	LISTA
95P3	3	6	\$ 179

## MINI PINZA DE ELECTRICISTA



- Accionadas por muelle para facilitar uso.
- Forjadas en acero al cromo vanadio.
- Maneral bimetálico.
- Ideal para trabajos de electrónica.
- NORMA: FEDERAL GGG-P-00475

CÓDIGO	LONGITUD	E	LISTA
952	4 1/2"	6	\$ 59

## MINI PINZA CORTE DIAGONAL



- Accionadas por muelle para facilitar uso.
- Forjadas en acero al cromo vanadio.
- Maneral bimetálico.
- Ideal para trabajos de electrónica.
- NORMA: FEDERAL GGG-P-00475

CÓDIGO	LONGITUD	E	LISTA
955	4 5/16"	6	\$ 59

## MINI PINZA PUNTA Y CORTE



- Accionadas por muelle para facilitar uso.
- Forjadas en acero al cromo vanadio.
- Maneral bimetálico.
- Ideal para trabajos de electrónica.
- NORMA: FEDERAL GGG-P-00475

CÓDIGO	LONGITUD	E	LISTA
951	4 3/4"	6	\$ 59

## MINI PINZA PUNTA PLANA



- Accionadas por muelle para facilitar uso.
- Forjadas en acero al cromo vanadio.
- Maneral bimetálico.
- Ideal para trabajos de electrónica.
- NORMA: FEDERAL GGG-P-00475

CÓDIGO	LONGITUD	E	LISTA
957	4 3/4"	6	\$ 59

## MINI PINZA PUNTA CURVA



- Accionadas por muelle para facilitar uso.
- Forjadas en acero al cromo vanadio.
- Maneral bimetálico.
- Ideal para trabajos de electrónica.
- NORMA: FEDERAL GGG-P-00475

CÓDIGO	LONGITUD	E	LISTA
953	4 3/4"	6	\$ 59

## MINI PINZA PUNTA REDONDA



- Accionadas por muelle para facilitar uso.
- Forjadas en acero al cromo vanadio.
- Maneral bimetálico.
- Ideal para trabajos de electrónica.
- NORMA: FEDERAL GGG-P-00475

CÓDIGO	LONGITUD	E	LISTA
956	4 3/4"	6	\$ 59

**PINZAS DE ELECTRICISTA**

**MINI PINZA PUNTA DE AGUJA**



- Accionadas por muelle para facilitar uso.
- Forjadas en acero al cromo vanadio.
- Maneral bimetálico.
- Ideal para trabajos de electrónica.
- NORMA: FEDERAL GGG-P-00475



CÓDIGO	LONGITUD	E	LISTA
954	5 7/8"	6	\$ 59

**MINI PINZA TENAZA**



- Accionadas por muelle para facilitar uso.
- Forjadas en acero al cromo vanadio.
- Maneral bimetálico.
- Ideal para trabajos de electrónica.
- NORMA: FEDERAL GGG-P-00475



CÓDIGO	LONGITUD	E	LISTA
950	4 1/16"	6	\$ 59

**PARA ELECTRÓNICA CORTE AL RAS**



- Ideal para cortar alambre de cobre y aluminio.
- NORMA: ASME B107.20M, B107.11M;
- FEDERAL GGG-P-471e, GGG-P-468a;
- NOM 0-190, 0-198, 0-199, 0-205



CÓDIGO	LONGITUD	E	LISTA
948	5"	6	\$ 59

**JUEGO DE PINZAS DE PRECISIÓN (TWEEZERS)**

**4**  
PIEZAS



**CONTIENE**

Cant.	Descripción
1	Pinza recta 4 1/2"
1	Pinza curva 4 3/4"
1	Pinza de pala 4 1/4"
1	Pinza cierre automático 4 1/2"

- Fabricadas en acero inoxidable.
- Para trabajos en electrónica.
- Ideal para sujetar piezas pequeñas en aplicaciones como: joyería, relojería, cerrajería, etc.



CÓDIGO	PIEZAS	E	LISTA
115200	4	10	\$ 119

**JUEGO DE MINI PINZAS**

**FOY**

**5**  
PIEZAS



**\$PVL**

**CONTIENE**

Cantidad	Descripción
1	Tenazas
1	Punta y corte
1	Punta aguja
1	Corte diagonal
1	De electricista



CÓDIGO	LONGITUD	E	LISTA
142041	5	3	\$ 210

**MINI PINZA CORTE DIAGONAL**

**FOY**

**\$PVL**



- Accionadas por muelle para facilitar uso.
- Forjadas en acero al alto carbón.
- Maneral con doble plastisol.
- Ideal para trabajos de electrónica.



CÓDIGO	LONGITUD	E	LISTA
142222	4 5/16"	3	\$ 35

**MINI PINZA PUNTA Y CORTE**

**FOY**

**\$PVL**



- Accionadas por muelle para facilitar uso.
- Forjadas en acero al alto carbón.
- Maneral con doble plastisol.
- Ideal para trabajos de electrónica.



CÓDIGO	LONGITUD	E	LISTA
142221	4 5/8"	3	\$ 35

**MINI PINZA PUNTA REDONDA**

**FOY**

**\$PVL**



- Accionadas por muelle para facilitar uso.
- Forjadas en acero al alto carbón.
- Maneral con doble plastisol.
- Ideal para trabajos de electrónica.



CÓDIGO	LONGITUD	E	LISTA
142224	4 15/16"	3	\$ 35

**MINI PINZA PUNTA AGUJA**

**FOY**

**\$PVL**



- Accionadas por muelle para facilitar uso.
- Forjadas en acero al alto carbón.
- Maneral con doble plastisol.
- Ideal para trabajos de electrónica.



CÓDIGO	LONGITUD	E	LISTA
142225	5 3/4"	3	\$ 35

**LARGA DE PUNTA 11" LARGO**



- Fabricada en acero al carbón grado 55.
- Maneral con doble plastisol.
- Puntas con dentado fino y grueso recto.
- Mango extra largo que permite trabajar en áreas de difícil acceso.



CÓDIGO	LARGO	E	LISTA
931	11"	6	\$ 135

**LARGA DE PUNTA 16" LARGO**



- Fabricada en acero al carbón grado 55.
- Maneral con doble plastisol.
- Puntas con dentado fino y grueso recto.
- Mango extra largo que permite trabajar en áreas de difícil acceso.



CÓDIGO	LARGO	E	LISTA
936	16"	6	\$ 189

**PINZAS DE EXTENSIÓN**

**PINZAS DE EXTENSIÓN**



938

- Quijadas siempre en paralelo para mejor agarre.
- Fabricado en acero al carbón grado 55.
- NORMAS: ASME/ANSI B107.23M; FEDERAL GGG-P-471E



CÓDIGO	LARGO	POSICIONES DE QUIJADA	E	LISTA
938	8"	5	3	\$ 90
940	10"	6	3	\$ 115
942	12"	7	3	\$ 139

## PINZAS PELA-CABLE

### PELA-CABLE PROFESIONALES



PLC6

- Mordaza dentada.
- Resorte de retorno y seguro.
- Cuenta con dobla cable.
- Capacidad de 10 a 26 AWG.
- NORMA: ASME B 107.37



PLC8

- Mordaza dentada.
- Cuenta con cortatornillos de medidas comunes.
- Capacidad de 10 a 22 AWG.
- NORMA: ASME B 107.37



PLC9

- Comprime terminales de ignición.
- Cuenta con cortatornillos de medidas comunes.
- Capacidad de 10 a 24 AWG.
- NORMA: ASME B 107.37



PLC10

- Cuenta con cortatornillos de medidas comunes.
- Comprime terminales aisladas y no aisladas.
- Cuenta con dobla cable.
- Capacidad de 10 a 22 AWG.
- NORMA: ASME B 107.37



CÓDIGO	LONGITUD	[E]	LISTA	CÓDIGO	LONGITUD	[E]	LISTA
PLC6	6"	6	\$ 89	PLC9	9"	6	\$ 115
PLC8	8"	6	\$ 104	PLC10	10"	6	\$ 140

### PELA-CABLE MANUAL

FOY

\$PVL



- Sistema de cizalla para corte de cables de medidas comunes.



CÓDIGO	LONGITUD	[E]	LISTA
142003	9"	6	\$ 65

### PELA-CABLE AUTOMÁTICA



- Pinza pelacable incluye tope para mayor precisión.
- Corta y separa el forro del cable en un movimiento.
- Capacidad de 8 a 22 AWG.
- NORMA: ASME B 107.37



CÓDIGO	LONGITUD	[E]	LISTA
997	9 1/2"	3	\$ 249

### PINZA PARA INSTALAR CONEXIONES DE RED



- Para corte y armado de conectores macho plug de 8 contactos RJ45.
- Pela, corta y prensa cable.
- NORMA: ASME B 107.37



CÓDIGO	LONGITUD	[E]	LISTA
995	9"	6	\$ 189

## PINZAS PARA MECÁNICO

### JUEGO DE HERRAMIENTAS

5  
PIEZAS

#### CONTIENE

##### Cant. Descripción

1	Pinza de mecánico 8"
1	Pinza punta larga corte lateral 6"
1	Pinza de extensión 10"
1	Pinza de presión 10"
1	Llave ajustable 8"



CÓDIGO	PIEZAS	[E]	LISTA
P05	5	1	\$ 449

### PARA MECÁNICO



908

- Fabricadas en acero al alto carbón grado 55.
- Templada y con triple mordaza, recta y curva.
- NORMAS: ASME/ANSI B107.23M; FEDERAL GGG-P-471E



CÓDIGO	LARGO	[E]	LISTA
906	6"	6	\$ 59
908	8"	6	\$ 69
910	10"	3	\$ 83

### JUEGO DE HERRAMIENTAS

FOY

\$PVL

5  
PIEZAS

#### CONTIENE

##### Cantidad Descripción

1	Pinza de presión 10"
1	Llave ajustable cromada 8"
1	Pinza de electricista 8"
1	Pinza de mecánico 8"
1	Pinza de punta y corte 6"



- Fabricadas en acero al carbono
- Pinzas con mango antiderrapante.

CÓDIGO	PIEZAS	[E]	LISTA
142044	5	3	\$ 309

### PARA MECÁNICO

FOY

\$PVL



PM8

- Fabricadas en acero al alto carbón.
- Templada y con doble mordaza, recta y curva.



CÓDIGO	LONGITUD	[E]	LISTA
PM6	6"	6	\$ 44
PM8	8"	6	\$ 55
PM10	10"	6	\$ 77

**JUEGO DE PINZAS DE PRESIÓN**

**3  
PIEZAS**



CONTIENE	
Cantidad	Descripción
1	Nariz larga 6 1/2"
1	Quijada curva 7"
1	Quijada curva 10"



CÓDIGO	PIEZAS	[E]	LISTA
115085	3	1	\$ 399

**MANGO BIMATERIAL**



115095



- Fabricadas en acero al cromo molibdeno.
- Mangos ergonómicos de vinil aislante y antideslizante, para mejor agarre.
- NORMA: FEDERAL GGG-W-00649

CÓDIGO	QUIJADA	LONGITUD	[E]	LISTA
115095	Curva	10"	3	\$ 140
115096	Recta	10"	3	\$ 145

**QUIJADA CURVA**



115082



- Fabricada en cromo molibdeno.
- Cuenta con corta alambre.
- NORMA: FEDERAL GGG-W-00649

CÓDIGO	LONGITUD	[E]	LISTA
115054	4"	3	\$ 75
115084	5"	3	\$ 83
115083	7"	3	\$ 105
115082	10"	3	\$ 120
115055	12"	3	\$ 199

**QUIJADA RECTA**



PFP7



- Fabricadas en acero al cromo molibdeno.
- Mordazas templadas que aseguran sujeción sin deformarse.
- NORMA: FEDERAL GGG-W-00649

CÓDIGO	LARGO	[E]	LISTA
PFP7	7"	3	\$ 115
PFP10	10"	3	\$ 125
PFP12	12"	3	\$ 195

**PARA SOLDAR**



- Fabricada en acero al cromo molibdeno.
- Mordazas templadas que aseguran sujeción sin deformarse.
- NORMA: FEDERAL GGG-W-00649

CÓDIGO	CAPACIDAD	[E]	LISTA
115087	9"	3	\$ 159

**NARIZ LARGA**



115057



- Fabricada en cromo molibdeno.
- Tornillo pavonado y moleteado.
- NORMA: FEDERAL GGG-W-00649

CÓDIGO	LONGITUD	[E]	LISTA
115057	6"	3	\$ 99
115058	9"	3	\$ 120

**PARA HOJALATERO**



- Fabricada en acero al cromo molibdeno.
- Tornillo pavonado y moleteado.
- NORMA: FEDERAL GGG-W-00649

CÓDIGO	LONGITUD	[E]	LISTA
115086	8"	3	\$ 139

**TIPO "C"**



- Fabricada en acero al cromo molibdeno.
- Mordazas templadas que aseguran sujeción sin deformarse.
- NORMA: FEDERAL GGG-W-00649

CÓDIGO	LONGITUD	[E]	LISTA
115089	11"	3	\$ 195

**DE CADENA**



- Fabricada en acero al cromo molibdeno.
- Longitud de cadena de 49 cm.
- NORMA: FEDERAL GGG-W-00649

CÓDIGO	LONGITUD	[E]	LISTA
115063	8"	3	\$ 255

**QUIJADA CURVA**

**FOY**

**\$ PVL NUEVO**



142028



- Forjada en acero alto carbón.
- Mordazas estriadas para ajustar con firmeza.
- **Espere fecha de lanzamiento.**

CÓDIGO	LONGITUD	[E]	LISTA
142068	5"	3	\$ 46
142028	7"	3	\$ 70
142029	10"	3	\$ 85

**QUIJADA RECTA**

**FOY**

**NUEVO**



- Forjada en acero alto carbón.
- Mordazas estriadas para ajustar con firmeza.
- Ideal para manipular piezas con superficie plana como láminas o perfiles.
- **Espere fecha de lanzamiento.**

CÓDIGO	LONGITUD	[E]	LISTA
142069	10"	3	\$ 67

**PINZA 8 EN 1 CON 4 CABEZAS INTERCAMBIABLES**

**5**  
PIEZAS



- 4 cabezas de sencilla instalación convertibles para anillos de retención internos y externos.



CÓDIGO	PIEZAS	[E]	LISTA
PFR01	5	5	\$ 100

**PINZA 8 EN 1 CON 2 CABEZAS INTERCAMBIABLES**

**3**  
PIEZAS



- 2 cabezas de sencilla instalación convertibles para anillos de retención internos y externos.



CÓDIGO	PIEZAS	[E]	LISTA
PFR02	3	6	\$ 150

**JUEGO DE PINZAS CONVERTIBLES**

**3**  
PIEZAS



- 2 funciones en 1, para interiores y exteriores.
- Diámetro de punta 1.77 mm.
- Especial para uso automatriz.
- Ángulo de punta 45°, 90° y 180°.



CÓDIGO	PIEZAS	[E]	LISTA
P02	3	1	\$ 199

**PINZAS PARA ANILLOS DE RETENCIÓN CONVERTIBLES**



975

- 2 funciones en 1, para interiores y exteriores.
- Especial para uso automatriz.
- Util para mover los anillos de seguridad de flechas y ejes.
- Diámetro de punta 1.7 mm.
- NORMA: ASME B107.19; FEDERAL GGG-P-480E



CÓDIGO	LONGITUD	GRADOS	[E]	LISTA
975	8"	45°	6	\$ 65
976	8"	90°	6	\$ 65
985	8"	180°	6	\$ 65

**FORJADA PARA ANILLOS INTERIORES PUNTA RECTA**

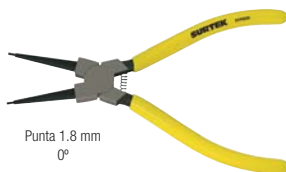

Punta 1.8 mm  
0°

- Sistema de auto regreso con resorte.
- Fabricadas en acero al alto carbón.



CÓDIGO	TIPO	LONGITUD	PUNTA	ÁNGULO	[E]	LISTA
PFR600	Interna	7 1/6"	1.8 mm	0°	3	\$ 109

**FORJADA PARA ANILLOS EXTERIORES PUNTA RECTA**



Punta 1.8 mm  
0°

- Sistema de auto regreso con resorte.
- Fabricadas en acero al alto carbón.



CÓDIGO	TIPO	LONGITUD	PUNTA	ÁNGULO	[E]	LISTA
PFR610	Externa	7 1/6"	1.8 mm	0°	3	\$ 109

**FORJADA PARA ANILLOS INTERIORES PUNTA 90°**



Punta 1.6 mm  
90°

- Sistema de auto regreso con resorte.
- Fabricadas en acero al alto carbón.



CÓDIGO	TIPO	LONGITUD	PUNTA	ÁNGULO	[E]	LISTA
PFR6090	Interna	6 9/32"	1.6 mm	90°	3	\$ 109

**FORJADA PARA ANILLOS EXTERIORES PUNTA 90°**



Punta 1.6 mm  
90°

- Sistema de auto regreso con resorte.
- Fabricadas en acero al alto carbón.



CÓDIGO	TIPO	LONGITUD	PUNTA	ÁNGULO	[E]	LISTA
PFR6190	Externa	6 9/32"	1.6 mm	90°	3	\$ 109



**SUSCRIBETE A NUESTRO CANAL**

youtube/URREAHERRAMIENTAS

Información de herramienta, buenas prácticas, consejos de seguridad y productividad en el trabajo y mucho más...

**PISONES**

**PISONES**



**\$PVL**

**ATADO**

- Diseño de cabeza con venas de refuerzo.
- Fundición de hierro nodular.
- Encabe con perno sólido.

CÓDIGO	MEDIDAS DE CABEZA	MANGO	[E]	LISTA
130008	8" x 8"	48"	2	\$ 317
130010	10" x 10"	48"	2	\$ 390

**CABO PARA PISÓN**



- Mango perfilado de madera estufada y laqueada.

**ATADO**

CÓDIGO	LONGITUD	[E]	LISTA
CAB42	48"	6	\$ 115

**PISTOLAS CALAFATEADORAS**

Todas las pistolas calafateadoras SURTEK:

- Utilizan cartucho estándar.
- Medida de cartucho: 8 1/2" x 2" (216 x 50 mm)

- Están remachadas doblemente al mango.
- Están construidas con tensores de acero.

**PISTOLAS CALAFATEADORAS**



Cuenta con práctica aguja destapadora de tubo de silicón.



Espiga en forma de gancho que permite sujetar la pistola.

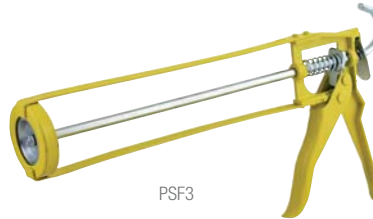

PSF3

- Émbolo de espiga de acero con sección hexagonal que mejora el trinquete.
- Fabricada en aluminio inyectado.



PSF4

- Cuerpo de giro independiente para un mejor acceso en espacios reducidos.
- Cuerpo de acero tipo esqueleto.
- Mango reforzado con estructura tipo "T".



PSF5

- Doble varilla de empuje para cartuchos especiales.

CÓDIGO	DESCRIPCIÓN	[E]	LISTA
PSF3	Profesional	6	\$ 43
PSF4	Reforzada	6	\$ 99
PSF5	Reforzada doble	6	\$ 116

**GRANEL**

**PISTOLAS CALAFATEADORAS**

**FOY**

**\$PVL**



142640



142641

- Fabricadas en lámina de acero.
- Para cartuchos de tamaño estándar (8 1/2" x 2").

CÓDIGO	PARA	[E]	LISTA
142640	Con flecha lisa	6	\$ 36
142641	Con cremallera	6	\$ 39

**GRANEL**

## PLOMADAS E HILOS

### PLOMADAS DE LATÓN TIPO BARRIL

\$PVL



• Centros rectificadas para mayor precisión.

CÓDIGO	No.	DIÁMETRO	PESO	[E]	LISTA
123274	1	35 mm	334 gr	6	\$ 135
123275	3	44 mm	326 gr	6	\$ 141
123276	4	45 mm	580 gr	6	\$ 227

### PLOMADAS DE LATÓN

\$PVL



- La parte superior se desatornilla para centrar las cuerdas fácilmente.
- Punta de acero templado y rectificadas.
- Punta de repuesto incluida.

CÓDIGO	PESO	[E]	LISTA
123270	227 gr	6	\$ 119
123271	340 gr	6	\$ 150
123272	454 gr	6	\$ 189
123273	680 gr	6	\$ 299

### PLOMADAS HEXAGONALES DE ACERO

\$PVL



123285



123286



- Tornillo de bronce moleteado.
- Centro maquinado de alta precisión.

CÓDIGO	PESO	[E]	LISTA
123285	85 gr	6	\$ 20
123286	141 gr	6	\$ 25
123287	227 gr	6	\$ 30

### PLOMADAS DE ZAMAC TIPO BARRIL

FOY

\$PVL



- Centros rectificadas para mayor precisión.
- Plomada hueca para rellenar y aumentar el peso si así se requiere.

CÓDIGO	No.	DIÁMETRO	PESO	[E]	LISTA
142616	1	36 mm	122 gr	5	\$ 49
142617	2	38 mm	140 gr	5	\$ 65
142618	3	43 mm	152 gr	5	\$ 75
142619	4	49 mm	190 gr	5	\$ 139

GRANEL

### HILOS PARA ALBAÑIL



130567

- 100% polipropileno multifilamento.
- Calibre No. 18
- Tenacidad de 6.5 kgs.
- Construido con un final de 4,500 denier a tres cabos.

CÓDIGO	MEDIDA	[E]	LISTA
130567	65 m	12	\$ 11
130568	165 m	12	\$ 19



## PRENSAS Y SARGENTOS

### PRENSA DE YUGO



- Cuerpo de hierro fundido.
- Capacidad para tubo hasta 2".
- Adaptable a estantes y bancos de trabajo.

CÓDIGO	DESCRIPCIÓN	[E]	LISTA
PTF2	De yugo	1	\$ 640

### PRENSAS DE CADENA PARA TUBO



- Cuerpo de hierro fundido.
- Capacidad para tubos de hasta 3 1/2" NPT.
- Incluye postes para doblar tubos manualmente.

CÓDIGO	DESCRIPCIÓN	[E]	LISTA
PCF35	De cadena	1	\$ 1,189

### TRIPIÉ UNIVERSAL



- Perforación en la base de las patas que permiten fijar el tripié.
- Perforaciones asimétricas para los modelos PTF2 y PCF35.
- Base y 3 pies incluidos.

CÓDIGO	DESCRIPCIÓN	[E]	LISTA
TF1	Tripié universal	1	\$ 1,099



**PRENSAS Y SARGENTOS**

**PRENSAS "C" FORJADAS**



107066

- Forjadas en acero de alta calidad.
- Ideal en trabajos pesados e industriales.
- Pintura electrostática para evitar la corrosión.

**GRANEL**

CÓDIGO	APERTURA	GARGANTA	[E]	LISTA		
107064	4 1/8"	105 mm	2 7/8"	73 mm	2	\$ 210
107066	6 1/8"	156 mm	3 3/4"	95 mm	2	\$ 345
107068	8 1/8"	206 mm	4 5/8"	117 mm	2	\$ 459

**PRENSAS "C" DE HIERRO NODULAR DE GARGANTA PROFUNDA**



107142

- Fabricadas en hierro nodular.
- Garganta profunda para mayor capacidad de sujeción.

**GRANEL**

CÓDIGO	APERTURA	GARGANTA	[E]	LISTA		
107142	2 1/2"	63.5 mm	2 1/4"	57 mm	6	\$ 63
107143	3"	76.2 mm	4 1/4"	107.5 mm	6	\$ 89

**PRENSAS "C" DE HIERRO NODULAR**



107054

- Fabricadas en hierro nodular.
- Pintura electrostática para evitar la corrosión.

**GRANEL**

CÓDIGO	APERTURA	GARGANTA	[E]	LISTA		
107051	1"	25 mm	31/32"	24.5 mm	15	\$ 30
107052	2"	51 mm	1 1/4"	32 mm	10	\$ 39
107053	3"	76 mm	1 3/8"	35 mm	10	\$ 79
107054	4"	102 mm	1 5/8"	41 mm	10	\$ 95
107055	5"	127 mm	2 7/16"	62 mm	5	\$ 120
107056	6"	152 mm	2"	51 mm	5	\$ 169
107058	8"	203 mm	2 7/8"	73 mm	5	\$ 199

**PRENSAS "C" TROQUELADAS**



107092

- Fabricado en lámina.
- Nervadura en los costados que le proporciona resistencia mayor.

**GRANEL**

CÓDIGO	APERTURA	GARGANTA	[E]	LISTA		
107092	2"	50 mm	1 3/8"	35 mm	6	\$ 24
107093	3"	76 mm	1 9/16"	40 mm	6	\$ 45
107094	4"	101 mm	1 3/4"	44 mm	6	\$ 76

**PRENSAS RÁPIDAS TIPO F**



107115

- Riel estirado en frío estriado en ambos lados.
- Mordazas con protección plástica para no dañar el material a sostener.

CÓDIGO	APERTURA	GARGANTA	[E]	LISTA		
107114	4"	100 mm	2"	50 mm	6	\$ 76
107115	6"	150 mm	2"	50 mm	6	\$ 82
107116	8"	200 mm	2"	50 mm	6	\$ 85
107117	10"	250 mm	2"	50 mm	6	\$ 95
107118	12"	300 mm	2"	50 mm	6	\$ 95

**PRENSAS RÁPIDAS**



107097

- Mordazas de plástico.
- Barra tratada térmicamente que le proporciona resistencia a la flexión, aún cuando la prensa está totalmente abierta.
- Botón liberador de presión, libera la carga rápidamente.
- Diseño estructural de quijadas para una máxima resistencia.

CÓDIGO	APERTURA	GARGANTA	[E]	LISTA		
107096	6"	152 mm	2 1/8"	54 mm	1	\$ 125
107097	12"	305 mm	2 1/8"	54 mm	1	\$ 135
107098	24"	609 mm	2 1/8"	54 mm	1	\$ 185

**PRENSAS RÁPIDAS DE RESORTE**



PR300

- Mordaza móvil de polipropileno de alto impacto.
- Mangos anti-derrapantes.
- Resorte de alta tensión.

**GRANEL**

CÓDIGO	DESCRIPCIÓN	APERTURA MÁX	[E]	LISTA
PR150	Tipo resorte 4	1.5"	4	\$ 21
PR225	Tipo resorte 6	2.25"	4	\$ 30
PR300	Tipo resorte 8	3"	4	\$ 42

**SARGENTOS DE SOLERA**



107124

- Cabeza de hierro fundida.
- Con perforaciones de traba a cada 2" (50 mm).
- Barra de solera de acero al carbón.

**GRANEL**

CÓDIGO	APERTURA	GARGANTA	[E]	LISTA		
107120	23.6"	600 mm	2"	50 mm	2	\$ 350
107121	35.4"	900 mm	2"	50 mm	2	\$ 399
107122	47.2"	1200 mm	2"	50 mm	2	\$ 469
107123	59"	1500 mm	2"	50 mm	2	\$ 525
107124	70.8"	1800 mm	2"	50 mm	2	\$ 569

**SARGENTO PARA TUBO 3/4"**



- Fabricado en acero maleable.
- Placas de liberación rápida.
- Diseño único para mayor estabilidad.

CÓDIGO	DESCRIPCIÓN	[E]	LISTA
107111	Para tubo de 3/4"	4	\$ 269

## PROBADORES DE CORRIENTE

### PROBADOR DE VOLTAJE PROFESIONAL DE CORRIENTE ALTERNA



- Cuerpo de plástico.
- Ayuda a identificar la polaridad.

CÓDIGO	VOLTAJE	MEDIDA	[E]	LISTA
DPC02	100-500 V	14 cm	12	\$ 15

### PROBADORES DE VOLTAJE CORRIENTE ALTERNA



- Cuerpo de plástico.
- Ayuda a identificar la polaridad.

CÓDIGO	VOLTAJE	MEDIDA	[E]	LISTA
DCA14	100-500 V	14 cm	12	\$ 12
DCA19	100-500 V	19 cm	12	\$ 13

### PROBADOR DE CONTINUIDAD DE CORRIENTE



- Verifica la continuidad de corriente en circuitos sin voltaje.
- Requiere una pila AA 1.5 V.

CÓDIGO	VOLTAJE	[E]	LISTA
107311	1.5 V	6	\$ 58

### PROBADOR DE VOLTAJE CORRIENTE DIRECTA 0 - 24 V



- Indicador de neón.
- Punta de acero al cromo-vanadio.
- Mango de plástico aislado.

CÓDIGO	VOLTAJE	[E]	LISTA
107358	0 - 24 V	12	\$ 19

### PROBADOR DE VOLTAJE CORRIENTE DIRECTA 6 - 12 V



- Indicador de neón.
- Cable calibre 16.

CÓDIGO	VOLTAJE	[E]	LISTA
107303	6 - 12 V	6	\$ 33

### PROBADOR DE VOLTAJE CORRIENTE DIRECTA 6 - 24 V



- Probador de uso pesado.
- Cable reforzado de 60".
- Punta de acero inoxidable.

CÓDIGO	VOLTAJE	[E]	LISTA
107304	6 - 24 V	6	\$ 53

HERRAMIENTAS AUTOMOTRICES PÁGINA 135

SURTEK

P

1

HERRAMIENTAS

## PUNTAS INTERCAMBIABLES CON ACCESORIOS EN JUEGO

### JUEGO DE PUNTAS CON ACCESORIOS Y DESTORNILLADOR TIPO MATRACA



Cantidad	Descripción
9	Phillips de PH0 a PH3
4	Plana de 3 a 6 mm
8	Pozidrive de PZ0 a PZ3
4	Cuadro de S0 a S3
13	Torx de T8 a T45
9	Torx ANTI-ROBO de T8 a T45
10	Hexagonales estándar de 1/16" a 1/4"
9	Hexagonales métricas de 1.5 a 6 mm
6	Hexagonales estándar ANTI-ROBO de 5/64" a 5/32"
6	Hexagonales métricas ANTI-ROBO de 2 a 6mm
3	Triple cuadro de M5 a M8
3	Torque de 6 a 10 mm
4	Tri wing de 1 a 4 mm
4	Spaner de SP4 a SP10
3	Clutch de 1 a 3 mm
2	Extensiones de 1/4" x 25mm y 50mm
1	Adaptador tipo "Y"
1	Adaptador de puntas magnético
1	Couple
1	Destornillador tipo matraca

CÓDIGO	PIEZAS	[E]	LISTA
JDP101	101	1	\$ 299

### JUEGO DE PUNTAS CON ACCESORIOS Y DESTORNILLADOR TIPO MATRACA

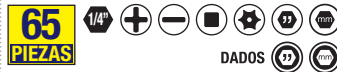

Cantidad	Descripción
10	Puntas Phillips de PH0 a PH3
7	Puntas planas de 1/8" a 1/4"
10	Puntas hexagonales de 1/16" a 1/4"
10	Puntas hexagonales de 1.5 a 8 mm
10	Puntas Torx de T7 a T40
3	Puntas cuadro de S1 a S2
6	Dados 6 puntas 1/4" de 3/16" a 1/2"
6	Dados 6 puntas 1/4" de 6 a 11 mm
2	Adaptadores para dados
1	Destornillador con sistema de matraca

CÓDIGO	PIEZAS	[E]	LISTA
PFC65	65	1	\$ 649

### JUEGO DE PUNTAS Y ACCESORIOS CON DESTORNILLADOR TIPO MATRACA MULTIPOSICIONES

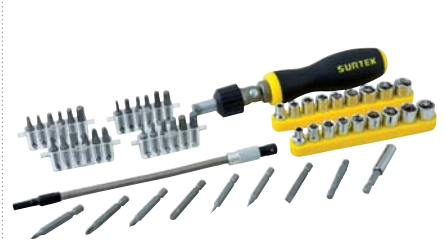
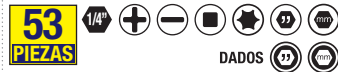

Cantidad	Descripción
4	Puntas Phillips largas de PH0 a PH3
3	Puntas Phillips de PH1 a PH3
3	Puntas planas de 1/8" a 1/4"
3	Puntas planas largas de 1/8" a 1/4"
3	Puntas hexagonales de 1/8" a 1/4"
5	Puntas hexagonales de 2 a 6 mm
6	Puntas Torx de T10 a T40
3	Puntas cuadro de S1 a S3
9	Dados 6 puntas 1/4" de 3/16" a 1/2"
9	Dados 6 puntas 1/4" de 5 a 13 mm
3	Adaptadores para dados
1	Destornillador multiposiciones tipo matraca
1	Extensión flexible

CÓDIGO	PIEZAS	[E]	LISTA
JDAP53	53	1	\$ 360

**PUNTAS INTERCAMBIABLES CON ACCESORIOS EN JUEGO**

**JUEGO DE PUNTAS Y ACCESORIOS CON DESTORNILLADOR TIPO MATRACA MULTIPOSICIONES**



Cantidad	Descripción
9	Puntas planas de 3 mm a 7 mm
8	Punta Phillips de PH0 a PH3
4	Puntas Phillips largas de PH1 a PH3
8	Puntas pozidrive de P20 a P23
4	Punta pozidrive largas de PZ1 a PZ3
6	Puntas hexagonales 1/4" de 2.5 mm a 6 mm
9	Puntas Torx de T8 a T40
3	Puntas de caja hexagonal de 5/32" a 9/32"
1	Extensión magnética
1	Destornillador tipo matraca

• Destornillador de matraca.



CÓDIGO	PIEZAS	[E]	LISTA
JDP53	53	1	\$ 239

**JUEGO DE PUNTAS Y ACCESORIOS CON DESTORNILLADOR TIPO MATRACA**



Cantidad	Descripción
4	Puntas planas de 3 mm a 6 mm
1	Punta plana larga de 6 mm
4	Puntas Phillips de #0 a #3
1	Puntas Phillips larga de #2
1	Punta pozidrive de #2
8	Puntas hexagonales de 1.5 mm a 6 mm
7	Puntas Torx de T10 a T40
2	Puntas Torx de seguridad de T15 y T20
3	Puntas de cuadro de S1 a S3
1	Adaptador magnético de 1/4"
7	Dados 6 puntas 1/4" de 3/16" a 1/2"
7	Dados 6 puntas 1/4" de 6 mm a 12 mm
1	Adaptador para dados
1	Destornillador de 1/4"

• Destornillador de matraca.



CÓDIGO	PIEZAS	[E]	LISTA
PFC52	52	1	\$ 199

**JUEGO DE PUNTAS Y ACCESORIOS CON DESTORNILLADOR TIPO MATRACA**



Cantidad	Descripción
3	Puntas Phillips de PH1 a PH3
5	Puntas planas de 3 a 7
3	Puntas pozidrive de PZ1 a PZ3
4	Puntas Torx de T10 a T25
9	Dados 6 puntas 1/4" de 3/16" a 1/2"
1	Adaptador para dados de 1/4" x 25mm
1	Destornillador tipo matraca

• Para usarse con taladro.



CÓDIGO	PIEZAS	[E]	LISTA
JDP26	26	1	\$ 135

**JUEGO DE PUNTAS CON DESTORNILLADOR TIPO PISTOLA**

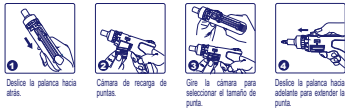

Cantidad	Descripción
6	Puntas Phillips de PH0 a PH2
6	Puntas planas de 1/8" a 1/4"
6	Puntas Torx de T8 a T25
3	Puntas Hexagonales de 1/8" a 3/16"
3	Puntas de cuadro de S1 a S3
1	Destornillador tipo matraca

- Matraca reversible de 3 posiciones.
- Sistema de cambio rápido de punta tipo revolver.
- Diseño ergonómico que brinda comodidad y mayor torque.



CÓDIGO	PIEZAS	[E]	LISTA
JDP24	25	1	\$ 279

**JUEGO DE PUNTAS Y ACCESORIOS CON ADAPTADORES PARA TALADRO**



Cantidad	Descripción
2	Puntas planas de 5 mm y 6 mm
2	Puntas Phillips de #1 y #2
2	Puntas pozidrive de #1 y #2
2	Dados de 1/4" y 1/4" x 10 mm
1	Adaptador para dados de 1/4"x1/4"
1	Adaptador angular de 1/4"

• Para usarse con taladro.



CÓDIGO	PIEZAS	[E]	LISTA
PFC10	10	1	\$ 185

**JUEGO DE PUNTAS CON DESTORNILLADOR TIPO MATRACA MULTIPOSICIONES**



Cantidad	Descripción
2	Puntas planas de 3/16" y 1/4"
2	Puntas Phillips PH1 y PH2
2	Puntas Torx TH10 y TH15
1	Destornillador tipo matraca

• Para usarse con taladro.



CÓDIGO	PIEZAS	[E]	LISTA
JDP7	7	1	\$ 89

## PUNTAS INTERCAMBIABLES CON ACCESORIOS EN JUEGO

### JUEGO DE 56 PIEZAS

FOY

56  
PIEZAS



Cantidad	Descripción
4	Puntas planas de 5/32" a 9/32"
10	Puntas Phillips de #0 a #3
5	Puntas hexagonales de 1/8" a 1/4"
5	Puntas hexagonales de 2 mm a 6 mm
8	Puntas Torx de T10 a T45
3	Puntas cuadro de S1 a S3
9	Dados en pulgadas cuadro 1/4" de 3/16" a 1/2"
9	Dados métricos cuadro 1/4" de 5 mm a 13 mm
1	Adaptador 1/4" para puntas
1	Extensión magnética 2 1/2"
1	Destornillador de matraca de 3 posiciones

\$ PVL

CÓDIGO	PIEZAS	[E]	LISTA
141707	56	1	\$ 169

### JUEGO DE 29 PIEZAS

FOY

29  
PIEZAS



Cantidad	Descripción
3	Puntas planas de 3/16" a 9/32"
7	Puntas Phillips de #1 a #3
2	Puntas hexagonales de 1/8" a 3/16"
3	Puntas Torx de T15 a T25
6	Dados en pulgadas cuadro 1/4" de 3/8" a 1/2"
6	Dados métricos cuadro 1/4" de 5 mm a 10 mm
1	Adaptador 1/4" para puntas
1	Destornillador de matraca de 3 posiciones

\$ PVL

CÓDIGO	PIEZAS	[E]	LISTA
141705	29	1	\$ 115

## PUNTAS INTERCAMBIABLES EN JUEGO

### JUEGO DE 100 PUNTAS

100  
PIEZAS



Cantidad	Descripción
9	Puntas planas de 3 mm a 8 mm
8	Puntas Phillips de #0 a #3
8	Puntas Pozidrive de #0 a #3
10	Puntas hexagonales de 1/16" a 1/4"
9	Puntas hexagonales de 1.5 mm a 8 mm
6	Puntas hexagonales de seguridad de 5/64" a 5/32"
6	Puntas hexagonales de seguridad de 2 mm a 6 mm
9	Puntas Torx de T8 a T45
9	Puntas Torx de seguridad de T8 a T45
4	Puntas cuadro de S0 a S3
4	Puntas spanner de 4 mm a 10 mm
3	Puntas Bristol de 5 mm a 8 mm
3	Puntas torque de 6 mm a 10 mm
4	Puntas tri wing de 1 a 4
3	Puntas clutch de 1 a 3
1	Adaptador de poder magnético 1/4 x 2
2	Extensiones: 1/4 x 1 y 1/4 x 2
1	Adaptador para tuerca de mariposa 1/4
1	Caja plástica



CÓDIGO	PIEZAS	[E]	LISTA
PFC100	100	1	\$ 159

### JUEGO DE 99 PUNTAS

99  
PIEZAS



Cantidad	Descripción
9	Puntas planas de 3 mm a 8 mm
5	Puntas Phillips de #0 a #3
5	Puntas Pozidrive de #0 a #3
9	Puntas hexagonales de 1.5 mm a 8 mm
6	Puntas hexagonales de seguridad de 5/64" a 5/32"
6	Puntas hexagonales de seguridad de 2 mm a 6 mm
3	Puntas hexagonales largas de 4 mm a 6 mm
9	Puntas Torx de T8 a T45
9	Puntas Torx de seguridad de T8 a T45
3	Puntas Torx largas de T15 a T30
4	Puntas cuadro de S0 a S3
4	Puntas spanner de 4 mm a 10 mm
4	Puntas spanner largas de 4 mm a 10 mm
3	Puntas Bristol de 5 mm a 8 mm
3	Puntas torque de 6 a 10
3	Puntas torque largas de 6 a 10
4	Puntas tri wing de 1 a 4
4	Puntas tri wing largas de 1 a 4
3	Puntas clutch de 1 a 3
1	Caja plástica
1	Adaptador de poder magnético 1/4 x 2
1	Adaptador de puntas de 1/4 x 1
1	Adaptador para dados 1/4 x 1/4

• 17 puntas largas.



CÓDIGO	PIEZAS	[E]	LISTA
PFC99	99	1	\$ 219

### JUEGO DE 33 PUNTAS

33  
PIEZAS



Cantidad	Descripción
4	Puntas planas de 5-6 a 10-12
9	Puntas Phillips de #0 a #3
4	Puntas pozidrive de #0 a #3
6	Puntas hexagonales de 3/32" a 1/4"
6	Puntas Torx de T10 a T40
3	Puntas cuadro de S1 a S3
1	Estuche plástico



CÓDIGO	PIEZAS	[E]	LISTA
PFC33	33	1	\$ 66

### JUEGO DE 26 PUNTAS

26  
PIEZAS



DADOS



Cantidad	Descripción
4	Puntas planas de 6-8 a 10-12
4	Puntas Phillips de #1 a #3
5	Puntas pozidrive de #1 a #3
3	Puntas hexagonales de 3/32" a 5/32"
4	Puntas Torx de T15 a T30
5	Caja hexagonal de 3/16" a 3/8"
1	Adaptador de poder magnético 1/4 x 2



CÓDIGO	PIEZAS	[E]	LISTA
PFC29	26	1	\$ 69

### JUEGO DE 20 PUNTAS

20  
PIEZAS



Cantidad	Descripción
4	Puntas planas de 4 mm a 8 mm
3	Puntas Phillips de #1 a #3
7	Puntas hexagonales de 2 mm a 8 mm
6	Puntas Torx de T10 a T40



CÓDIGO	PIEZAS	[E]	LISTA
PFC20	20	6	\$ 49

SURTEK

P

1

HERRAMIENTAS

**PUNTAS INTERCAMBIABLES EN JUEGO**

**JUEGO DE PUNTAS TORX®**

**15**  
PIEZAS



Cantidad	Descripción
5	Puntas Torx de T10 a T30
9	Puntas Torx largas de T20 a T60
1	Adaptador de puntas de 3/8"

CÓDIGO	PIEZAS	[E]	LISTA
PFB15	15	6	\$ 179

**JUEGO DE PUNTAS EXTRA LARGAS**

**9**  
PIEZAS



Cantidad	Descripción
3	Puntas planas de 3 mm a 7 mm
3	Puntas Phillips de #1 a #3
3	Puntas pozidrive de #1 a #3

CÓDIGO	PIEZAS	[E]	LISTA
PFCL9	9	6	\$ 79

**JUEGO DE 9 PUNTAS**

**9**  
PIEZAS



Cantidad	Descripción
3	Puntas planas de 3/16" a 5/16"
3	Puntas Phillips de #1 a #3
1	Punta pozidrive de #2
2	Puntas cuadro de S1 y S2

CÓDIGO	PIEZAS	[E]	LISTA
PF09	9	6	\$ 34

**JUEGO DE PUNTAS TORX® ANTI-ROBO**

**9**  
PIEZAS



Cantidad	Descripción
8	Puntas Torx de T8 a T40
1	Adaptador de puntas de 1/4"

CÓDIGO	PIEZAS	[E]	LISTA
PFT9	9	12	\$ 49

**JUEGO DE PUNTAS TORX CON ADAPTADOR 9 PUNTAS**

**9**  
PIEZAS



Cantidad	Descripción
8	Puntas Torx de T8 a T40
1	Adaptador de puntas de 1/4"

CÓDIGO	PIEZAS	[E]	LISTA
PFTX9	9	1	\$ 49

**JUEGO DE PUNTAS TORX® CON ADAPTADOR 7 PUNTAS**

**7**  
PIEZAS



Cantidad	Descripción
6	Puntas Torx de T10 a T40
1	Adaptador de puntas de 1/4"

CÓDIGO	PIEZAS	[E]	LISTA
PFT7	7	6	39

**JUEGOS DE PUNTAS PHILLIPS® Y ESTÁNDAR 1" Y 2"**

**5**  
PIEZAS



Cantidad	Descripción	Cantidad	Descripción
2	Puntas planas de 3/16" y 1/4"	2	Puntas planas de 3/16" y 1/4"
3	Puntas Phillips de #0 a #2	3	Puntas Phillips de #0 a #2

CÓDIGO	PIEZAS	LARGO	[E]	LISTA
PF515	5	1"	12	\$ 18
PF525	5	2"	12	\$ 25

**PUNTAS PHILLIPS® 1" DE MANO**

**5**  
PIEZAS



• 5 piezas iguales por empaque

CÓDIGO	PUNTAS	[E]	LISTA
PF511	Phillips #1	12	\$ 18
PF512	Phillips #2	12	\$ 18

**PUNTAS ESTÁNDAR 2" LARGAS DE PODER**

**5**  
PIEZAS



• 5 piezas iguales por empaque

CÓDIGO	PUNTAS	[E]	LISTA
PF523	Estándar 3/16"	12	\$ 25
PF524	Estándar 1/4"	12	\$ 25

**PUNTAS PHILLIPS® 2" LARGAS DE PODER**

**5**  
PIEZAS



• 5 piezas iguales por empaque

CÓDIGO	PUNTAS	[E]	LISTA
PF520	Phillips #0	12	\$ 25
PF521	Phillips #1	12	\$ 25
PF522	Phillips #2	12	\$ 25

**JUEGO DE PUNTAS TRIPLE CUADRO**

**4**  
PIEZAS



Cantidad	Descripción
4	Puntas Bristol de 6 mm a 12 mm

CÓDIGO	PIEZAS	[E]	LISTA
PFB4	4	6	\$ 79

**JUEGO DE 3 EXTENSIONES DE ENTRADA CUADRADA**

**3**  
PIEZAS



• Cuadros de 1/4", 3/8" y 1/2".

CÓDIGO	PIEZAS	[E]	LISTA
105120	3	1	\$ 57

PUNTAS ESTÁNDAR



- Fabricadas en acero S2 Acabado Satinado.
- Para utilizar las puntas de 1" con herramienta de poder es necesario tener adaptador hexagonal.
- Ideales para utilizar con destornilladores de puntas intercambiables.

• Precio por bolsa.



CÓDIGO	PUNTA	LONGITUD TOTAL	PIEZAS	[E]	LISTA
PPL81	9/32" (8F - 10R)	1"	10	12	\$ 21
PPL101	5/16" (10F - 12R)	1"	10	12	\$ 22
PPL62	1/4" (6F - 8R)	2"	5	12	\$ 22
PPL82	9/32" (8F - 10R)	2"	10	12	\$ 43
PPL102	5/16" (10F - 12R)	2"	5	12	\$ 22

PUNTAS PHILLIPS®



- Fabricadas en acero S2 Acabado Satinado.
- Para utilizar las puntas de 1" con herramienta de poder es necesario tener adaptador hexagonal.

• Precio por bolsa.



CÓDIGO	PUNTA	LONGITUD TOTAL	PIEZAS	[E]	LISTA
PPH01	#0	1"	10	12	\$ 22
PPH11	#1	1"	10	12	\$ 22
PPH21	#2	1"	25	12	\$ 49
PPH31	#3	1"	10	12	\$ 22
PPH12	#1	2"	5	12	\$ 22
PPH22	#2	2"	20	12	\$ 80
PPH32	#3	2"	5	12	\$ 22

PUNTAS HEXAGONALES



- Fabricadas en acero S2 Acabado Satinado.
- Para uso con herramienta de poder.

• Precio por bolsa.



CÓDIGO	PUNTA	LONGITUD TOTAL	PIEZAS	[E]	LISTA
PH42	1/8"	2"	10	12	\$ 45
PH52	5/32"	2"	10	12	\$ 45
PH62	3/16"	2"	10	12	\$ 45

PUNTAS DE CAJA



- Fabricadas en acero S2 Acabado Satinado.
- Para uso con herramienta de poder.

• Precio por bolsa.



CÓDIGO	PUNTA	LONGITUD TOTAL	PIEZAS	[E]	LISTA
PCJ1/4	1/4"	65 mm	5	12	\$ 78
PCJ5/16	5/16"	65 mm	10	12	\$ 139
PCJ3/8	3/8"	65 mm	10	12	\$ 139

PUNTAS BRISTOL



- Fabricadas en acero S2 Acabado Satinado.
- Para ser usadas con dados y matraca de 1/2"

• Precio por bolsa.



CÓDIGO	PUNTA	LONGITUD TOTAL	PIEZAS	[E]	LISTA
PB8	8 mm	75 mm	5	12	\$ 85
PB12	12 mm	75 mm	5	12	\$ 110

PUNTA DOBLE ESTÁNDAR Y PHILLIPS®



- Fabricadas en acero S2 Acabado Satinado.
- Ideal para utilizar con destornillador de puntas intercambiables.

• Precio por bolsa.



CÓDIGO	PUNTA	LONGITUD TOTAL	PIEZAS	[E]	LISTA
PPH2PL	Phillips #2 / Estándar 1/4"	1 1/2"	10	12	\$ 39

ADAPTADOR HEXAGONAL CON IMÁN



- Fabricadas en acero S2 Acabado Satinado.
- Adaptador de poder para puntas de 1".

• Precio por bolsa.



CÓDIGO	PUNTA	LONGITUD TOTAL	PIEZAS	[E]	LISTA
PEM1/4	1/4"	72 mm	10	12	\$ 129

PUNTAS TORX



- Fabricadas en acero S2 Acabado Satinado.
- Para utilizar las puntas de 1" con herramienta de poder es necesario tener adaptador hexagonal.

• Precio por bolsa.



CÓDIGO	PUNTA	LONGITUD TOTAL	PIEZAS	[E]	LISTA
PT10	T10	1"	10	12	\$ 22
PT15	T15	1"	10	12	\$ 22
PT20	T20	1"	10	12	\$ 22
PT25	T25	1"	10	24	\$ 22
PT30	T30	1"	10	12	\$ 22
PT252	T25	2"	10	12	\$ 44
PT302	T30	2"	10	12	\$ 44

EXHIBIDOR CON PUNTAS

280  
PIEZAS



Contenido: Pág. 288

CÓDIGO	MEDIDA	[E]	LISTA
EXPUNTAC	38.5 x 20 x 26 cm	1	\$ 1,353

**RASTRILLOS**

**PARA ASFALTO**

**\$PVL**



130653

- Cabeza forjada de acero alto carbono.
- Dientes rectos ideales para el manejo de asfaltos.
- Dientes de 1/4" de espesor.
- Cabo pulido y barnizado.

**ATADO**

CÓDIGO	DIENTES	LARGO DE CABO	[E]	LISTA
130653	14	60"	6	\$ 205
130654	16	60"	3	\$ 210

AGRICULTURA Y JARDINERÍA  
PÁGINA 183

**RECTOS**

**\$PVL**



130650

- Cabeza forjada de acero alto carbono.
- Dientes de 1/4" de espesor.
- Cabo pulido y barnizado.

**ATADO**

CÓDIGO	DIENTES	LARGO DE CABO	[E]	LISTA
130650	14	60"	6	\$ 135
130651	16	60"	6	\$ 140

**RASTRILLOS JARDINEROS CON ARCO Y DIENTES CURVOS**

**\$PVL**



130656

- Cabeza forjada de acero alto carbono.
- Dientes de 1/4" de espesor.
- Cabo pulido y barnizado.

**ATADO**

CÓDIGO	DIENTES	LARGO DE CABO	[E]	LISTA
130656	15	48"	6	\$ 114
130657	17	54"	6	\$ 116

**CABOS PARA RASTRILLO**



CAB33E  
CAB34E

- Cabo pulido y barnizado.

**ATADO**

CÓDIGO	LARGO	[E]	LISTA
CAB34E	48"	6	\$ 51
CAB35E	54"	6	\$ 56
CAB33E	60"	3	\$ 67

**RASPADORES FORJADOS**

**CON MANGO DE MADERA PUÑO "Y" PLÁSTICO**

**\$PVL**



130704

- Forjado en acero alto carbono 1070.
- Diseño de puño plástico reforzado de alto impacto.
- Filo debastado.

**ATADO**

CÓDIGO	LARGO DE MANGO	ANCHO DE ESCOPLA	[E]	LISTA
130704	42"	4"	3	\$ 178
130705	42"	7"	3	\$ 203

**CON MANGO LARGO**

**\$PVL**



130701

- Forjado en acero alto carbono 1070.
- Cabo encerado.
- Filo debastado.

**ATADO**

CÓDIGO	LARGO DE MANGO	ANCHO DE ESCOPLA	[E]	LISTA
130701	54"	4"	2	\$ 178
130703	54"	7"	2	\$ 203

**CABOS PARA RASPADORES**



- Mango ergonómico de madera.
- Diseño de puño plástico reforzado de alto impacto.



CAB48

CAB47

- Cabo encerado.

CÓDIGO	LARGO	[E]	LISTA
CAB48	42"	3	\$ 96
CAB47	54"	3	\$ 115

REMACHADORA TIPO ACORDEÓN



BOQUILLAS	
1/8"	3.2 mm
5/32"	4.0 mm
3/16"	4.8 mm
1/4"	6.0 mm
15/64"	6.4 mm

- Cabeza y maneral de Zamac.
- Articulación de acero.
- Incluye boquillas y llave especial para cambio de boquilla.



CÓDIGO	DESCRIPCIÓN	[E]	LISTA
112515	Tipo acordeón	1	\$ 380

REMACHADORA DE TIJERA 2 MANOS



BOQUILLAS	
1/8"	3.2 mm
5/32"	4.0 mm
3/16"	4.8 mm

- Brazos largos con mangos de neopreno.
- Reduce el esfuerzo de uso por la acción adicional de palanca.



CÓDIGO	DESCRIPCIÓN	[E]	LISTA
112516	Tipo acordeón	1	\$ 209

REMACHADORA CON CABEZA MÓVIL



BOQUILLAS	
3/32"	2.4 mm
1/8"	3.2 mm
5/32"	4.0 mm
3/16"	4.8 mm

- Cabeza móvil para su uso en diferentes ángulos.
- Uso a una mano.
- Incluye boquillas y llave especial para cambio de boquilla.



CÓDIGO	DESCRIPCIÓN	[E]	LISTA
112513	Cabeza móvil	1	\$ 219

REMACHADORA PROFESIONAL CON REMACHES



REMACHADORA NEUMÁTICA PÁGINA 182

BOQUILLAS	
3/32"	2.4 mm
1/8"	3.2 mm
5/32"	4.0 mm
3/16"	4.8 mm

- Incluye 4 boquillas y llave para cambio.
- Nariz Larga que no requiere ajuste de mordaza.
- Incluye 60 remaches.



CÓDIGO	DESCRIPCIÓN	[E]	LISTA
112521	Con remaches	1	\$ 147

REMACHADORA PROFESIONAL



BOQUILLAS	
3/32"	2.4 mm
1/8"	3.2 mm
5/32"	4.0 mm
3/16"	4.8 mm



CÓDIGO	DESCRIPCIÓN	[E]	LISTA
112520	Profesional	1	\$ 127

REMACHADORAS



BOQUILLAS	
3/32"	2.4 mm
1/8"	3.2 mm
5/32"	4.0 mm
3/16"	4.8 mm

- Mangos de vinil para mayor comodidad.
- Incluye práctica llave para hacer el cambio de boquilla.



CÓDIGO	DESCRIPCIÓN	[E]	LISTA
143401	Sin remaches	1	\$ 83
143402	Con remaches	1	\$ 99

REMACHADORA

Balta



\$PVL

GRANEL

CÓDIGO	LONGITUD	[E]	LISTA
190100	10"	1	\$ 70

REMACHES

Todos los remaches SURTEK cuentan con:

- Cabeza suave para facilitar el trabajo manual.
- Bolsa resellable para facilitar el almacenamiento.

REMACHES DIÁMETRO 1/8"



Cantidad	Descripción
1,000	Remaches empacados en bolsas de 100 piezas

- Rango de agarre máximo de 1/8" a 1/2".
- Cuerpo de aluminio.

CAJA

CÓDIGO	MEDIDA	[E]	LISTA
113400	1/8" x 1/8"	1	\$ 120
113401	1/8" x 3/16"	1	\$ 125
113402	1/8" x 1/4"	1	\$ 130
113403	1/8" x 5/16"	1	\$ 135
113404	1/8" x 3/8"	1	\$ 140
113405	1/8" x 1/2"	1	\$ 155

REMACHES DIÁMETRO 5/32"



Cantidad	Descripción
1,000	Remaches para códigos 113406 y 113407 en bolsas de 100 piezas
500	Remaches para códigos 113408 y 113409 en bolsas de 100 piezas

- Rango de agarre máximo de 1/8" a 1/2".
- Cuerpo de aluminio.

CAJA

CÓDIGO	MEDIDA	[E]	LISTA
113406	5/32" x 1/8"	1	\$ 190
113407	5/32" x 1/4"	1	\$ 180
113408	5/32" x 3/8"	1	\$ 100
113409	5/32" x 1/2"	1	\$ 115

REMACHES DIÁMETRO 3/16"



Cantidad	Descripción
500	Remaches para códigos del 113410 al 113413 en bolsas de 100 piezas
250	Remaches para códigos 113414 y 113415 en bolsas de 50 piezas

- Rango de agarre máximo de 1/8" a 3/4".
- Cuerpo de aluminio.

CAJA

CÓDIGO	MEDIDA	[E]	LISTA
113410	3/16" x 1/8"	1	\$ 130
113411	3/16" x 1/4"	1	\$ 130
113412	3/16" x 3/8"	1	\$ 155
113413	3/16" x 1/2"	1	\$ 165
113414	3/16" x 5/8"	1	\$ 85
113415	3/16" x 3/4"	1	\$ 90

REMACHES DIÁMETRO 1/4"



Cantidad	Descripción
250	Remaches empacados en bolsas de 50 piezas

- Precio por caballete con 250 remaches.
- Rango de agarre máximo de 1/4" a 1/2".
- Cuerpo de aluminio.

CAJA

CÓDIGO	MEDIDA	[E]	LISTA
113418	1/4" x 1/4"	1	\$ 129
113419	1/4" x 3/8"	1	\$ 145
113420	1/4" x 1/2"	1	\$ 150

REMACHES DIÁMETRO 3/16" CABEZA ANCHA



Cantidad	Descripción
250	Remaches empacados en bolsas de 50 piezas

- Precio por caballete con 250 remaches.
- Mayor área de sujeción.
- Rango de agarre máximo de 3/8" a 1/2".
- Cuerpo de aluminio.

CAJA

CÓDIGO	MEDIDA	[E]	LISTA
113416	3/16" x 3/8"	1	\$ 90
113417	3/16" x 1/2"	1	\$ 98



**REVOLVEDOR DE PINTURA**

**REVOLVEDORES DE PINTURA**



123349

- Para revolver todo tipo de pinturas, pastas, adhesivos, resanadores, compuestos, mezclas de cemento, etc.
- Operación silenciosa y autocontrolable.

**GRANEL**

CÓDIGO	MEDIDA	[E]	LISTA
123349	2 x 15"	1	\$ 55
123350	4 x 59"	1	\$ 65

**RODILLOS PARA PINTAR**

**RODILLOS PARA PINTAR**



- Maneral con entrada para extensión.
- Centro de polipropileno.
- Felpa adherida por termofusión, resistente a toda clase de solventes.

CÓDIGO	LONGITUD	ESPESOR	[E]	LISTA
123356	4"	3/4"	1	\$ 24
123340	9"	3/8"	1	\$ 26
123341	9"	3/4"	1	\$ 28
123342	9"	1 1/4"	1	\$ 33

**MANERAL PROFESIONAL PARA RODILLOS**



- Mango profesional con estructura de acero y entrada para extensión reforzada con casquillo.
- Puede utilizarse con todos los repuestos de rodillo.

**GRANEL**

CÓDIGO	CAPACIDAD	[E]	LISTA
123346	9"	1	\$ 23

**REPUESTOS PARA RODILLOS**



- Amplia cobertura de área.
- Centro de polipropileno y sistema de termofusión.
- Resistentes a toda clase de solventes.



CÓDIGO	LONGITUD	ESPESOR	[E]	LISTA
123357	4"	3/4"	1	\$ 8
123343	9"	3/8"	1	\$ 17
123344	9"	3/4"	1	\$ 17
123345	9"	1 1/4"	1	\$ 18

**EXTENSIONES TELESCÓPICAS PARA PINTAR**

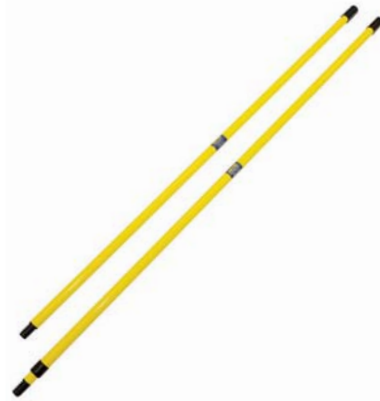

- Cuerpo de acero.
- Punta de rosca para ajustar los rodillos.

**GRANEL**

CÓDIGO	LONGITUD	[E]	LISTA
CAB55	1.2 m	1	\$ 29
CAB56	2.4 m	1	\$ 50

**CHAROLA PARA RODILLOS**



- Diseño especial para optimizar el uso de la pintura.
- Estructura de base reforzada.

**GRANEL**

CÓDIGO	MEDIDAS	[E]	LISTA
123347	14" x 11"	1	\$ 21

**RAYADOR Y VOLTEADOR**

**RAYADOR DE ALUMINIO**



- Fabricado en aluminio de una sola pieza para evitar desprendimiento del mango.
- Útil para realizar marcar sobre las filos, aristas y orillas.
- Útiles en la elaboración de banquetas y cantos.

**GRANEL**

CÓDIGO	DESCRIPCIÓN	[E]	LISTA
123195	Rayador	6	\$ 60

**VOLTEADOR DE ALUMINIO**



- Útil para matar filos, aristas y orillas dejando acabados redondeados.
- Útiles en la elaboración de banquetas y cantos.

**GRANEL**

CÓDIGO	DESCRIPCIÓN	[E]	LISTA
123194	Volteador	6	\$ 60



## SERRUCHOS



Los serruchos de carpintero SURTEK cuentan con:

- Hojas fabricadas en acero al carbón que aportan mayor resistencia y prolonga su vida útil.
- Mango hergonómico que mejora la sujeción y el desempeño al cortar.



- Dientes con triple filo tipo diamante para cortar 50% + rápido que los serruchos convencionales.

### SERRUCHOS TRIPLE FILO Y RECUBRIMIENTO



- Diseño de hoja con 7 dientes por pulgada.
- Hoja robusta de 1 mm de grosor.
- Hoja de acero SK5.
- Recubrimiento en toda la hoja.

**GRANEL**

CÓDIGO	HOJA	[E]	LISTA
120205	22"	6	\$ 145
120206	24"	6	\$ 160



Cacha de madera en escuadra para marcar cortes sin necesidad de una regla.

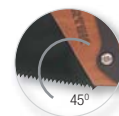

Cacha cubierta de neopreno ergonómica y antideslizante.

### SERRUCHOS TRIPLE FILO

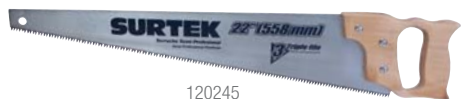

120245

- Mango de madera estufada y sellada.
- Diseño de hoja con 7 dientes por pulgada.

**GRANEL**

CÓDIGO	HOJA	[E]	LISTA
120245	18"	6	\$ 85
120246	20"	6	\$ 90
120247	22"	6	\$ 99
120248	24"	6	\$ 110
120249	26"	6	\$ 149

### SERRUCHOS CON MANGO DE MADERA

**FOY**



142008

- Hoja de acero SAE 1050.

**GRANEL**

CÓDIGO	HOJA	[E]	LISTA
142008	16"	6	\$ 48
142009	18"	6	\$ 50
142010	20"	6	\$ 55
142011	22"	6	\$ 89

### SERRUCHOS DE COSTILLA



120226

- Hoja de acero al alto carbón templado y pulido.
- Costilla de lámina de acero.
- Para corte fino de materiales de dureza media, listones, contrachapados y plásticos.
- 12 dientes por pulgada

**GRANEL**

CÓDIGO	HOJA	[E]	LISTA
120226	10"	6	\$ 66
120227	12"	6	\$ 99
120228	14"	6	\$ 115

### SERRUCHO BIMETÁLICO PARA TABLAROCA

SERRUCHOS JARDINEROS  
PÁGINA 207



- Hoja de acero SK5.
- Mango ergonómico bimatetrial antideslizante.
- Hoja tratada térmicamente.

CÓDIGO	HOJA	[E]	LISTA
120900	9"	12	\$ 47

**TARRAJAS DE PEINES PARA TUBO**

**3**  
PIEZAS

Cantidad	Cabeza
1	1/2"
1	3/4"
1	1"



TMP5

**6**  
PIEZAS

Cantidad	Cabeza
1	1/2"
1	3/4"
1	1"
1	1 1/4"
1	1 1/2"
1	2"



TMP10

- Mango removible con puño soft grip.
- Cabeza con sistema de matraca fabricada en hierro nodular.
- Hilos de peines afilados y endurecidos.

CÓDIGO	DESCRIPCIÓN	[E]	LISTA
TMP5	Peines de 1/2" a 1"	1	\$ 1,057
TMP10	Peines de 1/2" a 2"	1	\$ 2,490

**Dados para tarrajas**

CÓDIGO	[E]	LISTA
TMP-1 1/2	1 1/2"	\$ 350



TMP-1 1/2

**S**

**1**

**HERRAMIENTAS**

**TARRAJA DE DADOS PARA TUBO**

**4**  
PIEZAS

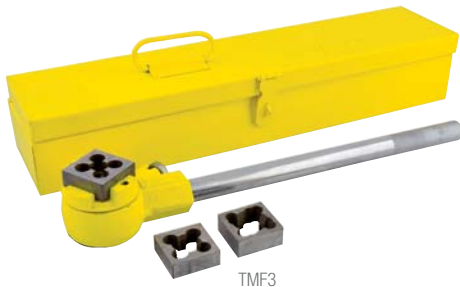

TMF3



Código	DADOS	Pulgadas
TMF3	1/2", 3/4" y 1"	

121090

- Dados fabricados en acero de alta calidad para larga duración.
- Mango removible moleteado para facilitar el agarre.
- Dados intercambiables.
- Dados con acabado tropicalizado para evitar la corrosión.
- Dados maquinados en máquinas de precisión.



**CAJA METÁLICA**

CÓDIGO	[E]	LISTA
TMF3	1	\$ 1,940

**Dados para tarrajas**

CÓDIGO	DADO	[E]	LISTA
121090	1/2"	1	\$ 239
121091	3/4"	1	\$ 269
121092	1"	1	\$ 425

**TARRAJA DE DADOS PARA TUBO DE PVC**

**6**  
PIEZAS



TMP3

Código	DADOS	Pulgadas
TMP3	3 Dados de 1/2, 3/4" y 1"	



121097



121096



- Mango ergonómico de polipropileno.
- Dados con acabado tropicalizado para evitar la corrosión.
- Dados maquinados en máquinas de precisión.

CÓDIGO	[E]	LISTA
TMP3	1	\$ 599

**Dados para tarrajas**

CÓDIGO	DADO	[E]	LISTA
121096	3/4"	1	\$ 140
121097	1"	1	\$ 169

## TIJERAS

### TIJERAS INDUSTRIALES O PARA SASTRERÍA



\$ PVL

- Ensamble fuerte con tuerca de seguridad.
- Filos templados para máxima durabilidad.
- Para varios usos en la industria y también se puede usar en pollerías.

GRANEL

CÓDIGO	MEDIDA	[E]	LISTA
T108	8"	6	\$ 139
T110	10"	6	\$ 189
T112	12"	6	\$ 239

### TIJERA PARA PELUQUERO

FOY



\$ PVL

- Forjadas en acero inoxidable.
- Con tornillo de ajuste.

CÓDIGO	MEDIDA	[E]	LISTA
T841871/2	7 1/2"	12	\$ 66

### TIJERAS PARA COSTURA

FOY



\$ PVL

- Forjadas en acero inoxidable.
- Con tornillo de ajuste.

CÓDIGO	MEDIDA	[E]	LISTA
T86426	6"	12	\$ 59
T86427	7"	12	\$ 67

### TIJERAS PARA COSTURA OJO GRANDE

FOY



\$ PVL

- Forjadas en acero inoxidable.
- Con tornillo de ajuste.

CÓDIGO	MEDIDA	[E]	LISTA
T83416	6"	12	\$ 60
T83417	7"	12	\$ 68

### TIJERA PARA BORDAR

FOY



\$ PVL

- Forjadas en acero inoxidable.
- Con tornillo de ajuste.

CÓDIGO	MEDIDA	[E]	LISTA
T83754	4"	12	\$ 40

### TIJERAS PARA UÑAS

FOY



T835931/2

- Para uñas



T883331/2

- Para cutícula

- Forjadas en acero inoxidable.
- Con tornillo de ajuste.

CÓDIGO	MEDIDA	[E]	LISTA
T835931/2	3 1/2"	12	\$ 35
T883331/2	3 1/2"	12	\$ 35

TIJERAS PARA PODAR  
PÁGINA 208

\$ PVL

## TIJERAS PARA HOJALATERO

### JUEGO DE 3 TIJERAS DE AVIACIÓN

3  
PIEZAS



BLÍSTER

CÓDIGO	PIEZAS	[E]	LISTA
115115	3	1	\$ 349

### TIJERAS DE AVIACIÓN



115111



115110



115112

- Fabricadas en CR-V.
- Mangos recubiertos de plastisol texturizados.
- El color del mango indica el tipo de uso.

CÓDIGO	CORTE	[E]	LISTA
115111	Derecha	6	\$ 119
115110	Izquierda	6	\$ 119
115112	Recta	6	\$ 119

### TIJERAS PARA HOJALATERÍA



- Fabricado en acero al carbono.
- Recubrimiento satinado para evitar la corrosión.
- Mangos con cubierta de plastisol texturizado antideslizante.

CÓDIGO	MEDIDA	[E]	LISTA
TJH7	7"	4	\$ 109
T00	8"	4	\$ 129
T01	10"	4	\$ 149
TJH11	11"	4	\$ 159
T02	12"	4	\$ 179
T03	14"	4	\$ 219
TJH16	16"	4	\$ 319

### TIJERA PARA HOJALATERÍA ANGULADA



- Forjada en acero al alto carbono.
- Ideal para cortes angulados en lámina y metales.

CÓDIGO	MEDIDA	[E]	LISTA
TJH10A	10"	4	\$ 179

### TIJERAS PARA HOJALATERÍA

FOY



143134

CÓDIGO	MEDIDA	[E]	LISTA
143133	8"	3	\$ 105
143134	10"	3	\$ 125
143135	12"	3	\$ 145

**TIJERAS TRASQUILADORAS**

**TIJERAS TRASQUILADORAS**



- Tijeras con mango recubierto de plastisol texturizado.
- Cuchillas con acabado pavonado que evita corrosión.

**GRANEL**

CÓDIGO	LONGITUD	[E]	LISTA
T08	8"	1	\$ 185
T11	12"	1	\$ 235

**TENAZAS**

**TENAZA MEDIO CORTE**



- Fabricada en acero templado.
- Para cortar y doblar cable y alambre.
- Mordaza con doble función, sujeta y corta cable eléctrico.



CÓDIGO	LONGITUD	[E]	LISTA
115129	9"	6	\$ 69

**TENAZA PARA AZULEJERO**



- Con diente de carburo de tungsteno.
- Con resorte para facilitar su apertura.
- Mango recubierto de vinil antiderrapante.



CÓDIGO	MEDIDA	[E]	LISTA
115118	8 1/2"	6	\$ 159

**TENAZA PARA PLAFONERO**



- Fabricada en Acero Cromo Vanadio.
- Doble recubrimiento en mango.



CÓDIGO	LONGITUD	[E]	LISTA
115117	8"	6	\$ 135

**TENAZA PARA CARPINTERO**



- Fabricada en Acero al carbón.
- Doble recubrimiento en mango.



CÓDIGO	LONGITUD	GARGANTA	[E]	LISTA
115116	8"	15/16"	6	\$ 89

**TENAZA PARA CARPINTERO**

**FOY**

**\$PVL**



CÓDIGO	LONGITUD	[E]	LISTA
142212	8"	6	\$ 70

**TIRALÍNEAS**

**JUEGO DE TIRALÍNEAS METÁLICO Y TIZA**



- Sistema de freno que se libera automáticamente al rebobinar.
- Sistema de llenado que evita desperdicios.
- Tiza de 4oz.



CÓDIGO	RANGO	[E]	LISTA
130561	30 metros	6	\$ 127

**JUEGO DE TIRALÍNEAS PLÁSTICO Y TIZA**



- Manija abatible que se almacena después de su uso.
- Resistente hilo de poliéster.
- Incluye nivel de hilo con gota de acrílico.
- Tiza de 4oz.



CÓDIGO	RANGO	[E]	LISTA
130562	15 metros	6	\$ 57

**JUEGO DE TIRALÍNEAS PLÁSTICO Y TIZA**

**FOY**

**\$PVL**



- Tiza de 4 Oz.



CÓDIGO	RANGO	[E]	LISTA
142611	30 metros	6	\$ 85

## TIRALÍNEAS

### REPUESTOS PARA TIZA



- Sistema de llenado que evita desperdicios.
- Las tizas fosforescentes son ideales para marcar líneas en lugares de poca luminosidad.
- Tiza extra fina.

CÓDIGO	COLOR	TIZA	[E]	LISTA
130570		8 oz	6	\$ 16
130575		8 oz	6	\$ 16

**GRANEL**

## TIROLERA

### TIROLERA



- Fabricada en lámina Pintro para mayor durabilidad y resistente a la corrosión.
- Rodillo de hule vulcanizado para un mejor desempeño de la máquina.
- Caja engargolada sellada herméticamente.

CÓDIGO	CAPACIDAD	[E]	LISTA
TG103	2.5 litros	1	\$ 458



## TORNILLOS DE BANCO

### TORNILLOS DE BANCO



- Mordazas forjadas.
- Base giratoria a 360°.
- Alta resistencia en trabajos pesados.
- Con guía de acero y cuerpo de acero gris de alta resistencia.

CÓDIGO	ANCHO DE MORDAZA	APERTURA	GARGANTA	[E]	LISTA
107024	4"	4"	2 1/4"	1	\$ 1,315
107025	5"	5"	2 5/8"	1	\$ 1,699
107026	6"	6"	3"	1	\$ 2,049
107028	8"	8"	3 1/2"	1	\$ 2,739
107030	10"	10"	4"	1	\$ 5,615



### TORNILLOS DE BANCO LIGEROS



- Fabricados en hierro gris de alta resistencia.
- Giro de base de 220°.
- Mordazas de acero templado.
- Con mordazas para sujetar tubo.

CÓDIGO	ANCHO DE MORDAZA	APERTURA	GARGANTA	[E]	LISTA
107060	3 1/2"	3 1/2"	2 5/16"	1	\$ 499
107061	4"	5 3/4"	2 3/4"	1	\$ 710



## TORQUÍMETROS

### TORQUÍMETRO DE TRUENO (PULG - LB)



#### ESPECIFICACIONES

107102	
Entrada de Cuadro	3/8" (10 mm)
Capacidad de torsión	120 - 960 pulg-lb (1.4 - 11.1 m-kg)

- Sistema de trueno que reduce la posibilidad de error.

CÓDIGO	CAPACIDAD	[E]	LISTA
107102	De 120 a 960 pulg - lb	1	\$ 489

### TORQUÍMETROS DE TRUENO (PIE - LB)



#### ESPECIFICACIONES

107103		107104	
Entrada de Cuadro	1/2" (13 mm)	3/4" (19 mm)	
Capacidad de torsión	10 - 150 pie-lb (1.4 - 20.7 m-kg)	50 - 300 pie-lb (6.9 - 41.4 m-kg)	

- Sistema de trueno que reduce la posibilidad de error.

CÓDIGO	CAPACIDAD	[E]	LISTA
107103	De 10 a 150 pie - lb	1	\$ 735
107104	De 50 a 300 pie - lb	1	\$ 1,740

### TORQUÍMETRO DE AGUJA (PIE - LB)



#### ESPECIFICACIONES

107100	
Entrada de Cuadro	1/2" (13 mm)
Capacidad de torsión	0 - 140 pie-lb (0 - 19.35 m-kg)

- Escala de medición dual que permite aplicar torque en ambos sentidos.

CÓDIGO	CAPACIDAD	[E]	LISTA
107100	De 0 a 140 pie - lb	1	\$ 209

**ZAPAPICOS**

**ZAPAPICOS Y TALACHOS CON MANGO DE FIBRA DE VIDRIO**



**\$PVL**

- Mango de fibra de vidrio, más resistente al trabajo rudo y a las condiciones ambientales.
- Mango 36".

**ATADO**

CÓDIGO	TIPO	PESO	[E]	LISTA
ZP5MF	Zapa - pico	5 lb	4	\$ 216
TP5MF	Talacho - pico	5 lb	4	\$ 216

**ZAPAPICOS Y TALACHOS MANGO DE MADERA CON INSERTO PLÁSTICO**



**\$PVL**

- Madera estufada.
- Acabado encerado.
- Inserto plástico para un mejor ensamble con la cabeza.
- Mango 36".

**ATADO**

CÓDIGO	TIPO	PESO	[E]	LISTA
ZP5M	Zapa - pico	5 lb	4	\$ 178
PP5M	Pico - pico	5 lb	4	\$ 178
TP5M	Talacho - pico	5 lb	4	\$ 178
TH5M	Talacho - hacha	5 lb	4	\$ 178

**ZAPAPICOS Y TALACHOS**



**\$PVL**

- Forjadas en acero 1045 de alta resistencia.
- Resistencia y dureza adecuada para maximizar el desempeño.
- Sometidas a tratamiento térmico para mayor durabilidad.
- Acabado cubierto con pintura en polvo que ofrece mayor protección.
- Ojo ovalado estándar No. 6 para un ajuste más firme.

**GRANEL**

CÓDIGO	TIPO	PESO	[E]	LISTA
ZP5	Zapa - pico	5 lb	6	\$ 121
PP5	Pico - pico	5 lb	6	\$ 121
TP5	Talacho - pico	5 lb	6	\$ 121
TH5	Talacho - hacha	5 lb	6	\$ 121

**ZAPAPICOS**

**FOY**



**\$PVL**

- Ojo estándar No. 6.
- Ojo ovalado que evita que se gire el cabo.
- Punta y escoplo con la dureza ideal para trabajar todo tipo de terreno.

**GRANEL**

CÓDIGO	TIPO	PESO	[E]	LISTA
141870	Zapa - pico	5 lb	6	\$ 95
141871	Talacho - pico	5 lb	6	\$ 96
141872	Talacho - hacha	5 lb	6	\$ 96

**MANGO PARA ZAPAPICO DE FIBRA DE VIDRIO**



- Zona de agarre con grip antideslizante que absorbe impactos.

- Alma de fibra de vidrio para uso extrapesado.

**ATADO**

CÓDIGO	LARGO	[E]	LISTA
CAB6F	36"	1	\$ 108

**MANGO DE MADERA PARA ZAPAPICO CON INSERTO PLÁSTICO**



- Madera estufada.
- Acabado encerado.

- Inserto plástico para un mejor ensamble con la cabeza.

**ATADO**

CÓDIGO	LARGO	[E]	LISTA
CAB6	36"	6	\$ 67

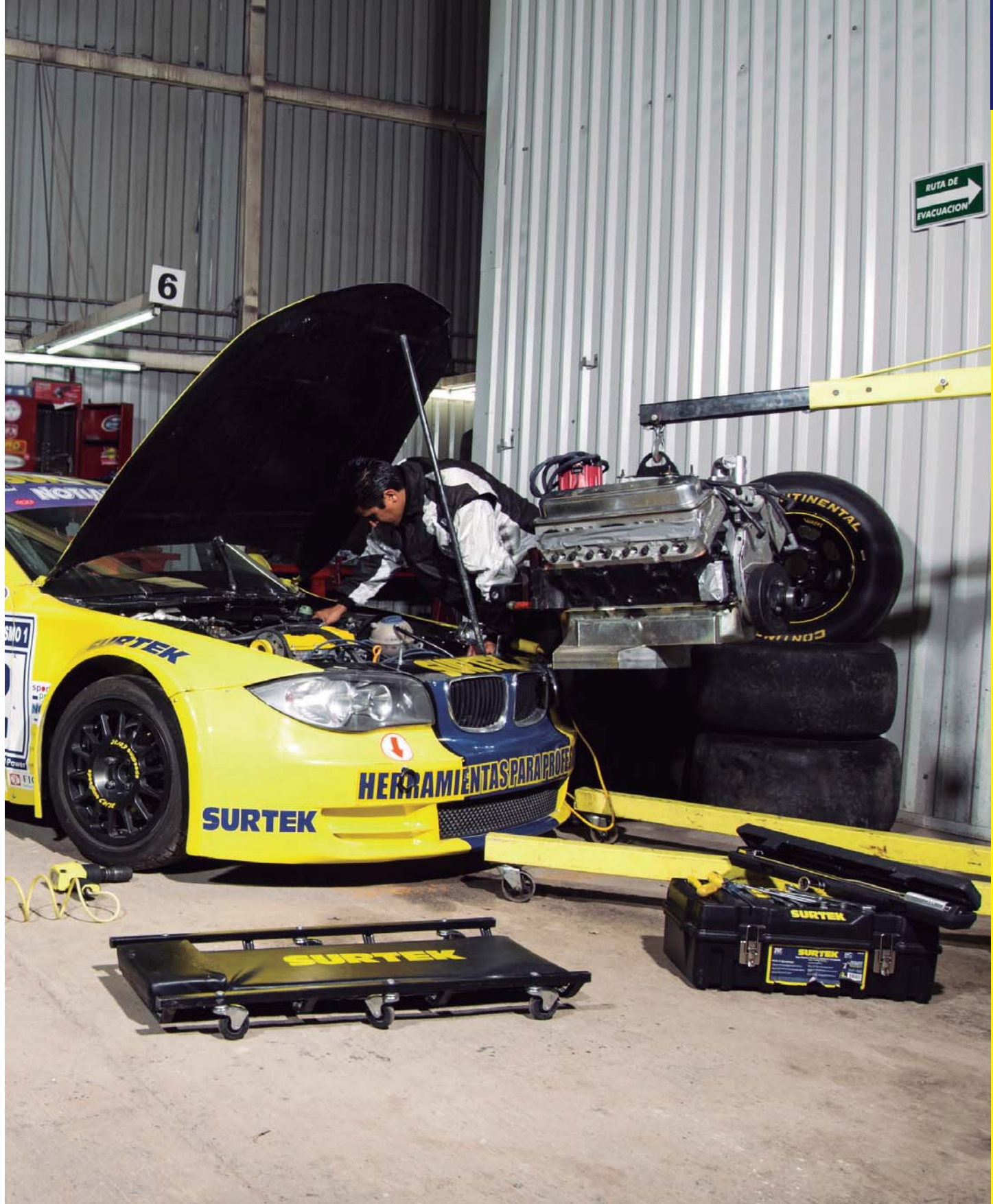

Con la herramienta de especialidad automotriz, cuentas con la herramienta adecuada para realizar de forma más rápida y eficiente el mantenimiento y la reparación de vehículos automotores.

- Herramientas para carrocería
- Herramientas para chasis
- Herramientas para freno
- Herramientas para llantas
- Herramientas para motor
- Herramientas para sistema eléctrico
- Productos para estética automotriz
- Uso general



**ENTIBADORES**



• Fabricados en acero forjado templado y pulido.

**GRANEL**

CÓDIGO	TIPO	[E]	LISTA
DH6	Riñón	3	\$ 339
DH3	Remache	3	\$ 299
DH2	Recurvado	3	\$ 399
DH4	Salto	3	\$ 389
DH1	Riel	3	\$ 539

**JUEGO DE MARTILLO LAMINERO Y ENTIBADORES**

**11**  
**PIEZAS**

**CONTENIDO**

1	Martillo
1	Entibador multicarfas
1	Cabeza tipo cincel para ranurar angulada
1	Cabeza de cara angosta para molduras
1	Cabeza cóncava cuadrada
1	Cabeza cóncava curvada
1	Cabeza cóncava redonda
1	Cabeza multi curvas
1	Cabeza tipo bala
1	Cabeza tipo bola
1	Cabeza punta larga



**CAJA PLÁSTICA**

• Martillo con sistema de cambio rápido de cabezas.

CÓDIGO	PIEZAS	[E]	LISTA
MDHK	11	1	\$ 1,149

**C**

**2**

**HERRAMIENTAS AUTOMOTRICES**

**PORTO POWER 4 TONELADAS**



**ESPECIFICACIONES**

Capacidad	4 ton
Levante máximo	120 mm
Altura mínima de cilindro	267 mm
Presión de trabajo	56 Mpa
Aceite para llenar	350 ml

- Indispensable en los talleres de hojalatería para el enderezado de chasis.
- Fabricada con extensiones y accesorios fundidos en hierro nodular y coples de acero al carbón.
- Bomba y cilindro reforzado que alarga la vida.

CÓDIGO	CAPACIDAD	[E]	LISTA
137060	4 toneladas	1	\$ 2,359

**PORTO POWER 10 TONELADAS**



**ESPECIFICACIONES**

Capacidad	10 ton
Levante máximo	135 mm
Altura mínima de cilindro	390 mm
Presión de trabajo	62 Mpa
Aceite para llenar	500 ml

- Indispensable en los talleres de hojalatería para el enderezado de chasis.
- Fabricada con extensiones y accesorios fundidos en hierro nodular y coples de acero al carbón.
- Bomba y cilindro reforzado que alarga la vida.

CÓDIGO	CAPACIDAD	[E]	LISTA
137061	10 toneladas	1	\$ 3,230

**CHASIS**

**COMPRESOR DE RESORTES DE SUSPENSIÓN MACPHERSON**

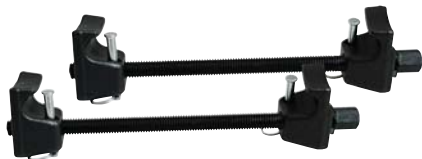

- Fabricado con acero aleado.
- Pernos tratados térmicamente.
- Se puede utilizar con herramienta manual o de impacto.

CÓDIGO	[E]	LISTA
107256	1	\$ 880

**HERRAMIENTA PARA LA TUERCA DE SUSPENSIÓN**

**6**  
**PIEZAS**



**CONTENIDO**

Tornx T50	Doble D 9.5 x 12.7 mm
Hexagonal 7.5 mm	Doble D 6.7 x 9.9 mm
Hexagonal 6.5 mm	Doble D 6.3 x 7.5 mm
Hexagonal 10 mm	Doble D 9.5 x 11.1 mm
Adaptador hexagonal de 3/4"	(19 mm)
Dado 15/16" x 7/8"	(23.8x22.2 mm)

- Se adapta a todo tipo de pistones.

CÓDIGO	[E]	LISTA
107255	1	\$ 530

**JUEGO DE HORQUILLAS SEPARADORAS Y ACCESORIOS**

**5**  
**PIEZAS**



- Útiles para separar juntas de rótulas, rótulas y brazos pitman.

CÓDIGO	[E]	LISTA
107253	1	\$ 585

**HORQUILLA SEPARADORA DE POLEAS**

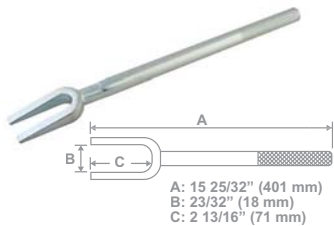

- Para autos y camionetas ligeras.
- Recubrimiento cromado que lo protege de la oxidación.

CÓDIGO	[E]	LISTA
107251	1	\$ 153

**HORQUILLA SEPARADORA DE RÓTULA DE DIRECCIÓN**

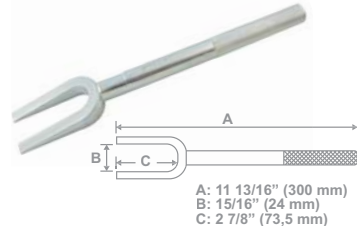

- Para autos y camionetas ligeras.
- Recubrimiento cromado que lo protege de la oxidación.

CÓDIGO	[E]	LISTA
107252	1	\$ 120

**PINZA PARA ABRAZADERA PARA JUNTA HOMOCINÉTICA**



- Instala abrazaderas tipo oreja en cubre polvos de juntas homocinéticas, puede ser usada también en algunas abrazaderas de filtros de combustibles, bombas de agua y mangueras de sistemas de enfriamiento.

CÓDIGO	[E]	LISTA
107254	1	\$ 189

## CHASIS

### EXTRACTOR DE VOLANTE



NUEVO

- Remueve fácilmente la placa de bloqueo del volante.
- Diseño especial para vehículos con bolsas de aire.

**Espere fecha de lanzamiento.**

CÓDIGO	PROFUNDIDAD	APERTURA	[E]	LISTA
107297	4 3/4"	500 ml	1	\$ 114

### CERA CARNAÚBA



Cera protectora para carrocería repelente de agua y polvo.

**FÁCIL** de aplicar  
**RENUEVA** la capa transparente de la lámina

- Cera protectora para carrocería repelente de agua y polvo.
- Cera protectora para carrocería.
- Alta tolerancia al calor.
- De alta duración.

NUEVO



BOTE

CÓDIGO	CONTENIDO	[E]	LISTA
DA030	250 ml	1	\$ 69

### CERA DE SILICONES



Limpia y lubrica

Aroma Almendras

Acabado Mate

- Renueva, realza y protege con un brillo intenso partes plásticas, viniles y llantas.
- Evita la resequead y las fracturas sobre las superficies.
- Aceite silicónico de gran penetración, lubricante de hules y plásticos. Resistente al calor, frío y humedad.
- Protege contra rayos UV.
- Prolonga la vida de los acabados.

NUEVO



BOTE

CÓDIGO	CONTENIDO	[E]	LISTA
DA020	300 ml	1	\$ 39

### PULIMENTO



**GRANO SUAVE**

**FÁCIL** de aplicar y retirar

- Desvanece rayas suaves, limpia superficies de mugre proporcionando brillo y tersura a la pintura.
- Elaborado en grano suave.
- Desvanece rayas suaves.
- Limpia superficies de mugre y depositos contaminantes.
- Proporciona brillo y tersura.

NUEVO



BOTE

CÓDIGO	CONTENIDO	[E]	LISTA
DA070	250 ml	1	\$ 55

### REMOVEDOR DE GOTAS



- Renueva la transparencia original y mejora notablemente la visibilidad.
- Líquido removedor de manchas en cristales originadas por gotas de agua y suciedad.
- Descontamina y elimina sarro del cristal mejorando la visibilidad.

NUEVO

BOTE

CÓDIGO	CONTENIDO	[E]	LISTA
DA060	130 ml	1	\$ 22

### SHAMPOO PARA AUTOS



**2en1**  
Lava y encera

- Remueve mugre, humo, hollín, lodo, etc.
- El Shampoo SURTEK deja una ligera capa de cera que protege y realza el brillo natural de la pintura de su vehículo.

NUEVO



BOTE

CÓDIGO	CONTENIDO	[E]	LISTA
DA050	1000 ml	1	\$ 59

## ESTÉTICA AUTOMOTRIZ

### ABRILLANTADOR Y PROTECTOR PARTES PLÁSTICAS, VINILES Y LLANTAS



Aroma a Coco



PRODUCTO 100% biodegradable

- Renueva, realza y protege con un brillo intenso partes plásticas, viniles y llantas.
- Evita la resequead y las fracturas sobre las superficies.
- Aceite de silicón en base acuosa de gran penetración y acabado antiestático. Resistente al calor o frío.
- Ofrece gran protección contra rayos ultravioletas.

NUEVO



BOTE

CÓDIGO	CONTENIDO	[E]	LISTA
DA010	500 ml	1	\$ 55
DA011	1000 ml	1	\$ 85

### CERA EN PASTA 3 EN 1

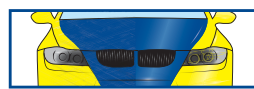

**PULE, ABRILLANTA Y ENCERA** en un paso  
**FÁCIL** de aplicar

- Una solución inmediata y completa para la carrocería del vehículo.
- Elaborado con ceras naturales, abrillantadores y abrasivos.

NUEVO



LATA

CÓDIGO	CONTENIDO	[E]	LISTA
DA031	340 g	1	\$ 99

### DESENGRASANTE



Para uso:



Automotriz

Industrial

Doméstico



Disuelve y elimina grasas



Aplicable en todo tipo de superficies que no sean dañadas por el agua.



PRODUCTO 100% biodegradable

- Detergente alcalino y emulsificante de mugre acumulada.
- Remueve grasa y aceite animal o mineral.

NUEVO



BOTE

CÓDIGO	CONTENIDO	[E]	LISTA
DA040	1000 ml	1	\$ 45

**BRUÑIDORAS PARA CILINDROS DE FRENO**



107202



107203



107204

CÓDIGO	APERTURA MÍNIMA	APERTURA MÁXIMA	[E]	LISTA
107202	1/2" (13 mm)	2-1/2" (63 mm)	4	\$ 169
107203	3/4" (19 mm)	2-1/2" (63 mm)	1	\$ 169
107204	1-1/4" (32 mm)	3-1/2" (89 mm)	1	\$ 189

**Repuestos**

CÓDIGO	PARA CÓDIGOS	[E]	LISTA
107206	107202	6	\$ 59
107209	107203	6	\$ 59
107212	107204	6	\$ 85

- Eliminan todas las impurezas de los tambores de frenos.
- Autocentrables, se puede utilizar en cualquier taladro SURTEK.
- Presión ajustable y controlada por medio de una tuerca.
- Cabezas flexibles y de gran estabilidad en grandes velocidades.



107206



**F**

**L**

**EXTRACTOR DEL PISTÓN DEL CALIPER**



- Para autos con frenos de discos en las 4 ruedas.
- Para 6 diferentes diseños de cavidades de pistón.
- Cuadro de 3/8" para usar matraca y extensión.

CÓDIGO	[E]	LISTA
107218	1	\$ 115

**HERRAMIENTA PARA RONDANA DEL RESORTE DE FRENO**



- Para rondanas de las balatas de frenos con diámetros de 5/8" a 7/8".
- Remueve e instala rondanas de las balatas de freno.

CÓDIGO	[E]	LISTA
107216	1	\$ 69

**JUEGO DE HERRAMIENTAS PARA FRENOS**

**7**  
PIEZAS



Cantidad	Descripción
1	Tenaza para frenos
1	Barra de ajuste
1	Herramienta para resorte de balatas
1	Contenedor de purga de frenos
1	Separador de balatas
1	Extractor del pistón del caliper
1	Juego de mangueras y adaptadores

- Juego para labor en reparación de frenos.

CÓDIGO	PIEZAS	[E]	LISTA
107357	7	1	\$ 810

**2**

**HERRAMIENTAS AUTOMOTRICES**

**SEPARADOR DE BALATAS PARA EL FRENO DE DISCO**



- Para la mayoría de los autos y camionetas pequeños.
- Comprime el pistón del freno de disco para una fácil instalación de la pastilla.

CÓDIGO	[E]	LISTA
107219	1	\$ 90

**TENAZA PARA FRENOS**



- Tenaza con doble terminal para instalar y remover el resorte de los frenos.
- NORMA: GGG-P-00474

CÓDIGO	[E]	LISTA
107200	1	\$ 159



**LLANTAS**

**DESTORNILLADORES PARA VÁLVULAS**



107267

107264

- Para instalar y remover núcleos de válvulas estándar de las llantas de la mayoría de los vehículos.

CÓDIGO	DESCRIPCIÓN	[E]	LISTA
107267	Corto	6	\$ 35
107264	Largo	6	\$ 39

**HERRAMIENTA PARA MONTAJE Y DESMONTAJE DE ALMA DE VÁLVULAS**



- 4 herramientas en 1.
- Instala y quita almas de válvulas.
- Extrae almas de válvulas dañadas.
- Rectifica la rosca interna y externa de la válvula.

CÓDIGO	[E]	LISTA
107268	1	\$ 89

**GAUGE DE CARÁTULA**



**SELLADOR DE LLANTAS**  
PÁGINA 271

- Con botón para fijar la lectura.

CÓDIGO	PRESIÓN MÁXIMA	[E]	LISTA
107269	60 PSI	12	\$ 95

## LLANTAS

### GAUGE DE DOBLE CABEZA



• Para su uso en autos y camiones ligeros.

CÓDIGO	PRESIÓN MÁXIMA	[E]	LISTA
107270	120 PSI	6	\$ 52

### GAUGE TIPO LÁPIZ



CÓDIGO	PRESIÓN MÁXIMA	[E]	LISTA
140952	50 PSI	6	\$ 24
140953	50 PSI	6	\$ 30

### LLAVES DE CRUZ PARA AUTOMÓVIL



• Acero aleado forjado.

CÓDIGO	LONGITUD	[E]	LISTA
7651N	14"	5	\$ 125
7651C	18"	6	\$ 140
7652C	20"	6	\$ 150

### LLAVES DE CRUZ PARA CAMIONETA

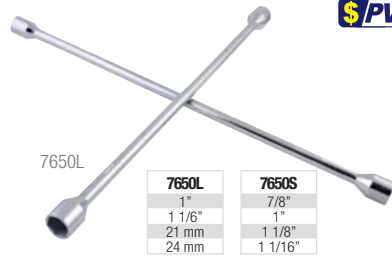

• Acero aleado forjado.

• Medida para microbuses y camionetas de carga liviana.

CÓDIGO	LONGITUD	[E]	LISTA
7650L	26"	1	\$ 315
7650S	26"	1	\$ 340

### LLAVES DE CRUZ PARA AUTOMÓVIL



• Cromada.

CÓDIGO	LONGITUD	[E]	LISTA
140414	14"	4	\$ 85
140419	18"	4	\$ 116
140420	20"	4	\$ 129

### LLAVES DE ARTILLERÍA



Boca cuadrado Boca hexágono

• Ideales para las tuercas de camión y de autobús.  
• Acero forjado templado.  
• Pavonadas.

CÓDIGO	LONGITUD	BOCA "A" HEXÁGONO	BOCA "B" HEXÁGONO	BOCA "B" CUADRO	[E]	LISTA
<b>Con doble boca hexagonal</b>						
70	18"	7/8"	15/16"		1	\$ 330
72	16"	1"	1 1/16"		1	\$ 335
77	16"	1 1/16"	1 1/4"		1	\$ 340
78	16"	1 1/8"	7/8"		1	\$ 335
82	18"	30 mm	33 mm		1	\$ 420
<b>Con boca hexagonal y boca de cuadrado para capuchón</b>						
75	16"	15/16"	1 1/8"	13/16"	1	\$ 335
79	16"	1 1/2"		13/16"	1	\$ 399

### REMOVEDOR DE LLANTAS



• Facilita y hace más segura la labor de cambiar llantas de 8" a 12".

CÓDIGO	[E]	LISTA
107371	1	\$ 2,319

## MOTOR

### BRUÑIDORA PARA CILINDROS DE MOTOR



• Eliminan todas las impurezas de las partes internas de los cilindros automotrices.

CÓDIGO	APERTURA MÍNIMA	APERTURA MÁXIMA	[E]	LISTA
107227	2" (51 mm)	7" (178 mm)	1	\$ 415

#### Repuestos

CÓDIGO	TIPO PULIDO	GRANO	[E]	LISTA
107228	Fino	220	1	\$ 135
107229	Medio	180	1	\$ 135
107230	Áspero	80	1	\$ 135

### COMPRESORES DE VÁLVULAS



• Mango ajustable que permite trabajar en espacios reducidos, aun cuando la cabeza del motor esté montada.  
• Garganta 165 mm.

CÓDIGO	APERTURA MÍNIMA	APERTURA MÁXIMA	ALTURA GARGANTA	[E]	LISTA
107224	2-5/32" (65 mm)	6-7/8" (175 mm)	6-1/2" (165 mm)	1	\$ 1,099
107225	1-3/8" (35 mm)	7-7/8" (200 mm)	9-7/8" (250 mm)	1	\$ 1,399

**MOTOR**

**DADOS PARA BUJÍA CON NEOPRENO**

3/8" 1/2" II



F512050 F5826HPA

- Dados especiales con las longitudes adecuada para tener acceso a la cabeza del motor y acoplarse a la bujía.
- Con inserto de neopreno que sujeta la bujía y facilita la extracción.



CÓDIGO	MEDIDA	[E]	LISTA
<b>Dados para bujía cuadro 3/8"</b>			
F512050	5/8"	6	\$ 30
F5126HPA	13/16"	6	\$ 45
<b>Dados para bujía cuadro 1/2"</b>			
F582050	5/8"	6	\$ 35
F5826HPA	13/16"	6	\$ 49

**DADO PARA REMOVER EL MEDIDOR DE ACEITE CUADRO 1/2"**

1/2"



- Doble boca hexagonal de 1" y 1 1/16" especial para los bulbos sensores de presión de aceite de hasta 2 5/8" de longitud.

CÓDIGO	MEDIDA	[E]	LISTA
BF583234	1" y 1 1/16"	1	\$ 145

**DADO PARA SENSOR DE OXÍGENO CUADRO 3/8"**

3/8"



- Dado para liberar el cable del sensor de oxígeno.

CÓDIGO	MEDIDA	[E]	LISTA
BF5130S	7/8"	1	\$ 150

**JUEGO DE DESCONECTORES PARA LÍNEAS DE COMBUSTIBLE**

7 PIEZAS

- Medidas**
- 1/4" (6.35 mm)
  - 5/16" (7.93 mm)
  - 7/8" (22.22 mm)
  - 3/4" (19.5 mm)
  - 5/8" (15.87 mm)
  - 1/2" (12.70 mm)
  - 3/8" (9.32 mm)



- Ideal para realizar acoplamientos rápidos en mangueras automotrices.
- Desconectar firmemente líneas de aire acondicionado y líneas de combustibles.

CÓDIGO	PIEZAS	[E]	LISTA
107346	7	1	\$ 70

**ACOPLADOR CON SEGURO DE RESORTE PARA EL A/C Y LA LÍNEA DE COMBUSTIBLE**



- Abre los seguros de resortes en líneas de combustible.
- Útil para los acoples de resorte de los equipos de aire acondicionado, el radiador y líneas de transmisión.

CÓDIGO	PARA AUTOS	[E]	LISTA
107272	Ford®, Chrysler®	1	\$ 60

**DESCONECTOR RÁPIDO PARA LÍNEA DE COMBUSTIBLE FUEL INJECTION**



- Abre los seguros de resortes en líneas de combustible.

CÓDIGO	PARA AUTOS	[E]	LISTA
107271	GM®, Ford®, Chrysler®	1	\$ 45

**DESTORNILLADOR PARA AJUSTE DEL CARBURADOR**

6 PIEZAS



- Con 5 adaptadores de cambio rápido.
- Vástago de acero con resorte flexible.
- Guarda los adaptadores en el mango.

CÓDIGO	[E]	LISTA
107235	1	\$ 139

**ESTETOSCOPIO PARA MECÁNICO**



- Localiza rápidamente ruidos en el motor, cojinetes, transmisión, diferencial y baleros.
- Diafragma super delgado que amplifica el sonido.

CÓDIGO	LONGITUD DE AGUJA	[E]	LISTA
107246	12"	1	\$ 115

**HERRAMIENTA PARA LA BANDA DEL SERPENTÍN**

8 PIEZAS

Cantidad	Descripción
1	Maneral largo 23" x 3/8"
1	Maneral corto 9" x 1/2"
3	Dado 3/8" (15 mm, 16 mm, 18 mm)
3	Pata de cuervo 3/8" (13 mm, 14 mm, 15 mm)

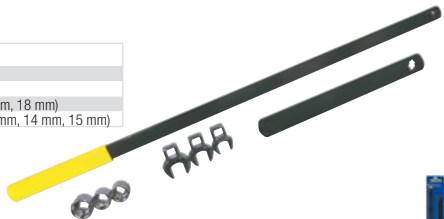

- Utilizada para instalar la banda en el sistema de poleas usando la polea sostenida con el resorte.
- Se utiliza cuando una llave o matraca convencional no tiene acceso.

CÓDIGO	[E]	LISTA
107259	1	\$ 399

**JUEGO DE EXTRACTOR E INSTALADOR DE POLEAS DE LA BOMBA DE DIRECCIÓN**

6 PIEZAS



Cantidad	Descripción
1	Extractor 35 mm
1	Tornillo forzador 2.5"
1	Tornillo forzador 4"
1	Tornillo forzador punta rosca metrica 3"
1	Tornillo forzador de espiga alargada 4"
1	Instalador 35 mm



- Utilizados para extraer las poleas de la bomba de dirección.
- Se ajusta a poleas de 1 1/8" a 1 3/8".

CÓDIGO	PIEZAS	[E]	LISTA
107293	6	1	\$ 399

LLAVE PARA FILTRO DE 3 BRAZOS



3/8"

Capacidad mínima	Capacidad máxima
2-7/16" (61 mm)	4-3/4" (121 mm)

- Ajustable
- Con la matraca se ajusta al tamaño del filtro para removerlo con facilidad.



CÓDIGO	TIPO	[E]	LISTA
107319	3 brazos	3	\$ 259

LLAVE PARA FILTRO DE 3 PATAS



3/8"

Capacidad mínima	Capacidad máxima
2-1/2" (63 mm)	3-7/8" (98 mm)

- Llave ajustable que facilita el reemplazo del filtro de aceite.



CÓDIGO	TIPO	[E]	LISTA
107314	3 patas con vinil	3	\$ 115

LLAVE PARA FILTRO DE LONA



1/2"

Extensión máxima	Longitud correa
6" (153 mm)	275 mm

- Ofrece un rápido ajuste en la medida del filtro de aceite y facilita su reemplazo.



CÓDIGO	TIPO	[E]	LISTA
107315	Lona	3	\$ 90

LLAVES PARA FILTRO UNIVERSAL



Código	Capacidad mínima	Capacidad máxima
5	2-3/4" (69 mm)	3-1/4" (83 mm)
10	3-7/16" (87 mm)	3-3/4" (95 mm)

- Resistente banda de acero inoxidable que ofrecen un gran agarre para la instalación o reemplazo de las llaves de filtro.



CÓDIGO	TIPO	[E]	LISTA
5	De banda	6	\$ 70
10	De banda	6	\$ 75

OPRESORES DE ANILLOS



- Para comprimir los anillos sobre las ranuras del pistón hasta llegar al ras.
- Bandas de resortes de 1/2" que equilibran la tensión.
- Control de embrague por medio de mecanismo de matraca.
- Altura: 3 1/2"



CÓDIGO	APERTURA MÍNIMA	APERTURA MÁXIMA	[E]	LISTA
107221	2-1/8" (54 mm)	5" (127 mm)	1	\$ 165
107222	3-1/2" (89 mm)	7" (178 mm)	1	\$ 169

OPRESOR DE ANILLOS PARA MOTOR DIESEL



NUEVO

- Altura de 5 7/8"
- Con llave hexagonal, válvula de seguridad y resorte especial de acero.
- Para instalar fácilmente pistones de motores diesel de camiones y tractores.



CÓDIGO	APERTURA MÍNIMA	APERTURA MÁXIMA	[E]	LISTA
107275	3 1/2" (88mm)	7" (178mm)	1	\$ 176

COMPRESOR UNIVERSAL PARA RESORTE DE VÁLVULAS



NUEVO

- Ideal para colocar sin dañar resortes de válvulas de motor.
- Asegura un recorrido de la válvula completamente paralelo al comprimir.



CÓDIGO	APETURA MAXIMA	PROFUNDIDAD DE GARGANTA	[E]	LISTA
107378	4"	2 1/8"	1	\$ 211

PINZA PARA INSTALAR ANILLOS DE PISTÓN



NUEVO

- Fabricada en acero
- Mangos con recubrimiento plástico
- Para instalar y remover fácilmente anillos de pistón



CÓDIGO	CAPACIDAD DE ANILLOS	[E]	LISTA
107276	3/64" a 1/4" (1.2 a 6.3 mm)	1	\$ 83

PISTOLA DE TIEMPO DE AVANCE



- Luz de xenón que ofrece gran visibilidad a la lectura del tiempo.
- Con perilla giratoria para mostrar los grados de avance del tiempo.



CÓDIGO	AVANCE	[E]	LISTA
107369	600	2	\$ 999

PISTOLA DE TIEMPO DIGITAL



- Tacómetro de 200 a 9999 rpm.
- Dwell 0 a 99.9%.
- Voltaje 0 a 16V.
- Avance 0 a 60 grados.
- Detecta dwell, tacómetro y voltaje de la batería.
- Con monitor para fácil lectura.



CÓDIGO	AVANCE	[E]	LISTA
107368	600	2	\$ 1,990

PISTOLA LIMPIA MOTORES



- Flujo de aire no continuo.
- Conector de aire intercambiable.
- Tipo de alimentación por succión.
- Diámetro interno de manguera recomendado 3/8".



CÓDIGO	CAPACIDAD	[E]	LISTA
108115	1000 ml	1	\$ 140

REAVIVADOR DE ROSCAS PARA BUJÍAS

5 PIEZAS



- Usadas para reparar permanentemente las roscas para bujías en la cabeza del motor.
- Elimina la necesidad de cambiar totalmente la cabeza del motor.
- No requiere de barrenados o maquinados.
- Los insertos se autoincrustan dentro del agujero y nunca salen.



CÓDIGO	ROSCAS	[E]	LISTA
107238	M14 x 1.25 mm	1	\$ 210

**MOTOR**

**RECTIFICADOR DE ROSCAS PARA BUJÍAS**



- Ideal para limpiar de sarro, restos de carbón y rectificar las roscas de las bujías.
- Se utiliza dado largo de 13 /16".
- Doble extremo para roscas de 14 y 18 mm.



CÓDIGO	ROSCAS	[E]	LISTA
107239	M18 x 1.25 mm	1	\$ 85

**SOCKET DE TUBO PARA BUJÍA**



30P

- Acabado satinado, terminado pavonado.

**GRANEL**

CÓDIGO	MEDIDA	LONGITUD	[E]	LISTA
30P	5/8	4"	12	\$ 25
40P	13/16	3 3/4"	12	\$ 25

**SOPORTE PARA MOTOR**



- Dos ruedas frontales giratorias.

CÓDIGO	CAPACIDAD	[E]	LISTA
137050	1000 lbs	1	\$ 1,589

**VERIFICADOR DE COMPRESIÓN**



- Con adaptador universal de "empuje" que se ajusta a la mayoría de los agujeros para bujías.

CÓDIGO	PSI	[E]	LISTA
107367	50 - 300	1	\$ 279

**MEDIDOR DE COMPRESIÓN DE BOMBA DE GASOLINA**

**NUEVO**



- Presión máxima de lectura 100 PSI (7 bar).
- Incluye gran variedad de mangueras y conexiones para trabajar con la mayoría de los vehículos comerciales.
- Ideal para probar la presión de la bomba de gasolina en motores fuel-injection.



**Espera fecha de lanzamiento.**

CÓDIGO	PRESIÓN	[E]	LISTA
107277	100 PSI	1	\$ 513

**SISTEMA ELÉCTRICO**

**CABLES PASACORRIENTE**



107343

- Caimanes de lámina de acero con acabado cobrizado para proteger y mejorar el contacto.
- Cables calibre 8 AWG para mejor conducción y evitar el sobrecalentamiento.



CÓDIGO	LONGITUD	[E]	LISTA
107344	3 m	1	\$ 290
107343	3.6 m	1	\$ 330

**CABLES PASACORRIENTE**

**FOY**

**\$PVL**



140976

- Cables calibre 10 AWG.



CÓDIGO	LONGITUD	[E]	LISTA
140975	2 m	1	\$ 79
140976	2.5 m	1	\$ 99

**USO GENERAL**

**HIDRÓMETRO PARA BATERÍA**



- Mediciones precisas en frío o caliente.
- Para sistemas de 6, 12 y 24 voltios.



CÓDIGO	CAPACIDAD	[E]	LISTA
107365	1100 - 1300gr/cm2	1	\$ 85

**LIMPIADOR DE TERMINALES**



- Con cerdas que remueven el sarro que provocan las baterías.



CÓDIGO	[E]	LISTA
107313	1	\$ 80

**PROBADOR DE CABLES DE BUJÍAS**



- Para localizar cables de bujías defectuosos.



CÓDIGO	[E]	LISTA
107307	1	\$ 89

BANCO GIRATORIO PARA MECÁNICO



Altura ajustable  
381 a 489 mm

- Asiento acolchado.
- Con brazo de palanca para ajuste de altura.
- Ruedas giratorias.
- Bandeja inferior para almacenar herramienta o partes pequeñas.



CÓDIGO	DIÁMETRO	E	LISTA
137074	15"	1	\$ 780

CAMA ACOLCHONADA PARA MECÁNICO



- Cubierta acolchada que la hace confortable.
- Muy fácil de armar.
- Ruedas giratorias que ofrecen gran desplazamiento.
- Con estructura metálica que la hace resistente y durable.



CÓDIGO	LARGO / ANCHO	E	LISTA
137070	36" x 17"	1	\$ 645

CAMA PLÁSTICA PARA MECÁNICO



137073

R137073

- Soporte acolchado para la cabeza.
- 2 compartimentos laterales para tener siempre al alcance la herramienta.
- Diseño ergonómico confortable y ligera.
- Ruedas que giran 360° para mayor movilidad.

CÓDIGO	LARGO/ANCHO	E	LISTA
137073	40" x 20"	1	\$ 775

Repuesto			
CÓDIGO	PARA CÓDIGO	E	LISTA
R137073	Llanta refacción para 137073	6	\$ 59

CHAROLA MAGNÉTICA RECTANGULAR



- Fabricadas en acero inoxidable.
- Base de hule resistente a aceite y gasolina.
- Se adhieren por sus propiedades magnéticas a cualquier superficie ferrosa.
- Para almacenar tuercas, tornillos, arandelas y dados en el proceso de armado y desarmado.



CÓDIGO	MEDIDAS	E	LISTA
107362	24 x 14 cm	1	\$ 129

CHAROLA MAGNÉTICA REDONDA



- Fabricadas en acero inoxidable.
- Base de hule.



CÓDIGO	DIÁMETRO	E	LISTA
107361	6"	1	\$ 70

ESPEJO DE INSPECCIÓN, 44 CM DE EXTENSIÓN



Extensión Mínima	Extensión Máxima
11-3/4" (298 mm)	17-5/16" (440 mm)



CÓDIGO	TAMAÑO DEL ESPEJO	EXTENSIÓN	E	LISTA
EIT01	5 x 9 cm	44 cm	1	\$ 69

ESPEJO DE INSPECCIÓN, 40 CM DE EXTENSIÓN



Extensión Mínima	Extensión Máxima
10-1/8" (258 mm)	15-3/4" (400 mm)



CÓDIGO	TAMAÑO DEL ESPEJO	EXTENSIÓN	E	LISTA
EIT02	5 cm	40 cm	1	\$ 53

ESPEJO DE INSPECCIÓN, 70 CM DE EXTENSIÓN



Extensión Mínima	Extensión Máxima
8" (203 mm)	28-1/8" (715 mm)



CÓDIGO	TAMAÑO DEL ESPEJO	EXTENSIÓN	E	LISTA
EIT03	3 x 5 cm	70 cm	1	\$ 53

ESPEJO DE INSPECCIÓN, 37 CM DE EXTENSIÓN



Extensión Mínima	Extensión Máxima
9-1/4" (235 mm)	14-3/4" (375 mm)



CÓDIGO	TAMAÑO DEL ESPEJO	EXTENSIÓN	E	LISTA
EIT04	3 cm	37 cm	3	\$ 51



**PINZA PARA ABRAZADERAS**



Para instalar o remover fácilmente abrazaderas automotrices tipo:



**NUEVO**

Puntas giratorias que permiten trabajar en cualquier posición.



- Puntas giratorias para trabajar en diferentes posiciones.
- Sistema de matraca que sujeta firmemente la abrazadera cuando se encuentra abierta.
- Mangos cubiertos de doble plastisol.
- Para quitar o instalar fácilmente abrazaderas automotrices.

**Espera fecha de lanzamiento.**

CÓDIGO	APERTURA MÁXIMA	LONGITUD TOTAL	[E]	LISTA
107376	2 1/2"	9"	1	\$ 153

**JUEGO DE PINZAS DE OBSTRUCCIÓN DE FLUJO**

**2  
PIEZAS**



- Pinza pequeña para manguera de 1/2" a 3".
- Pinza grande para mangueras de 3" en adelante.

CÓDIGO	PIEZAS	[E]	LISTA
P03	2	1	\$ 175

**LEVANTADOR MAGNÉTICO TELESCÓPICO 1.4 KG**



- Básicos en la labor de recuperar objetos pequeños de lugares difíciles de alcanzar.
- Imán para recoger objetos de hasta 1.4 kg.
- Mango bimetálico.

CÓDIGO	EXTENSIÓN MÍN.	EXTENSIÓN MÁX.	CAP. DE CARGA	[E]	LISTA
MT01	5-1/8" (130 mm)	25" (635 mm)	1.4 kg	6	\$ 42

**LEVANTADOR MAGNÉTICO TELESCÓPICO 0.45 KG**



- Imán para recoger objetos de hasta 0.45 kg.
- Tipo pluma.

CÓDIGO	EXTENSIÓN MÍN.	EXTENSIÓN MÁX.	CAP. DE CARGA	[E]	LISTA
MT02	5" (128 mm)	25" (635 mm)	0.45 kg	6	\$ 36

**LEVANTADOR MAGNÉTICO FLEXIBLE 2.25 KG**



- Cable flexible que permite acceder a lugares de difícil alcance.
- Con luz que facilita la búsqueda de objetos.
- Longitud 59 cm.
- Incluye 3 pilas LSR44 de 1.5 V.

CÓDIGO	EXTENSIÓN	CAP. DE CARGA	[E]	LISTA
MT04	23" (590 mm)	2.25 kg	6	\$ 155

**LEVANTADOR MAGNÉTICO FLEXIBLE 0.45 KG**



- Con cable flexible de cobre que permite introducirse en lugares de difícil acceso.
- Longitud máxima 51 cm.

CÓDIGO	EXTENSIÓN	CAP. DE CARGA	[E]	LISTA
MT03	20" (510 mm)	0.45 kg	12	\$ 50

**PICO PARA ANILLOS DE SELLADO DE CAMISA**



- Ayuda a remover o instalar los anillos de sellado.
- Doble punta, de gancho y offset.
- Cuerpo moleteado.
- Cromado.

CÓDIGO	[E]	LISTA
107299	6	\$ 70

**RASPADOR DE VIDRIO**



- Mango con recubrimiento de vinil.
- Para remover pinturas, silicones, etiquetas, calcomanías, etc.

CÓDIGO	ANCHO	[E]	LISTA
120128	2 1/2"	6	\$ 35

**ÍNDICE DE PRODUCTOS RELACIONADOS CON HERRAMIENTA AUTOMOTRIZ**

Descripción	Pág.	Sección	Descripción	Pág.	Sección	Descripción	Pág.	Sección
Aromatizantes	274	Mercadeo	Hidrolavadoras	173	Herramienta de poder	Probadores de corriente	121	Herramientas
Accesorios para remolque	226	Manejo de carga	Inversores de Corriente	249	Iluminación y eléctricos	Pulidoras	155	Herramienta de poder
Bandas y malacates	226	Manejo de carga	Juego automotriz	81	Herramientas	Puntas Bristol	125	Herramientas
Calibradores de hojas	29	Herramientas	Juego para auxilio vial	80	Herramientas	Sellador de llantas	271	Productos ferreteros
Crema limpiadora	264	Productos ferreteros	Lámparas para taller	245	Herramientas	Silicones	270	Productos ferreteros
Compresores y accesorios	169	Herramienta de poder	Martillos lamineros	101	Herramientas	Sujetador de ventanas	40	Herramientas
Estopa	65	Productos ferreteros	Multímetros	102	Herramientas	Sujetadores	234	Manejo de carga
Extractores	73	Herramientas	Pistolas Calafateadoras	118	Herramientas	Torquímetros	133	Herramientas
Gatos	146	Equipos hidráulicos y de levante	Pistolas de Impacto	180	Herramienta de poder	Torres para automóvil	147	Equipos hidráulicos y de levante
Grasa para chasis y baleros	260	Productos ferreteros	Pistolas para pintar	181	Herramienta de poder			
Graseras	77	Herramientas	Plumas hidráulicas	148	Equipos hidráulicos y de levante			



En esta sección están agrupados los equipos que trabajan con un sistema hidráulico.

- Gatos
- Prensas hidráulicas

- Torres para automóvil
- Plumas hidráulicas



**GATOS**



El gato es una máquina empleada para la elevación de cargas que puede ser mecánica o hidráulica. Los gatos hidráulicos SURTEK se emplean para la elevación de grandes pesos. Para prolongar la vida útil del producto se recomienda atender las siguientes recomendaciones.

- Los gatos hidráulicos se deben usar como equipo de levante únicamente, ponga soportes de seguridad debajo del vehículo después de levantarlo y antes de comenzar a trabajar.

- Nunca exceda la capacidad del gato.
- Siempre utilice el gato en superficies sólidas y niveladas.
- No intente mover el gato cuando está cargado.
- No utilizar líquido de frenos.
- Nunca permanezca debajo del vehículo o encienda el motor del mismo mientras éste sea soportado únicamente por el gato.

**GATO DE PATÍN COMPACTO DE 2 TONELADAS**

Altura Mínima cm	Altura Máxima cm
13.5	35.5

**\$PVL**



- Con maneral para el levante.
- Ruedas giratorias traseras que facilitan el acomodo del gato.

CÓDIGO	CAPACIDAD	[E]	LISTA
137000	2 toneladas	1	\$ 599

**GATO DE PATÍN COMPACTO DE 3 TONELADAS**

Altura Mínima cm	Altura Máxima cm
14.5	52.5

**\$PVL**



- Con maneral para el levante.
- Ruedas giratorias traseras que facilitan el acomodo del gato.

CÓDIGO	CAPACIDAD	[E]	LISTA
137002	3 toneladas	1	\$ 2,609

**GATO DE PATÍN COMPACTO DE 3.5 TONELADAS ELEVACIÓN RÁPIDA Y PERFIL BAJO**

Altura Mínima cm	Altura Máxima cm
9	55.8

**\$PVL**



- Con maneral para el levante.
- Ruedas giratorias traseras que facilitan el acomodo del gato.

CÓDIGO	CAPACIDAD	[E]	LISTA
137003	3.5 toneladas	1	\$ 3,399

**GATO DE PATÍN COMPACTO**

**FOY**

Altura Mínima cm	Altura Máxima cm
13	30

**\$PVL**



CÓDIGO	CAPACIDAD	[E]	LISTA
140991	1.5 toneladas	1	\$ 455

**GATOS DE PATÍN PROFESIONALES**

**\$PVL**

CARACTERÍSTICAS		
Código	Altura Mínima cm	Altura Máxima cm
137090	13.5	80.5
137091	12.5	61.5
137092	15	57
137093	18.8	55.8
137094	20.5	58.5



CÓDIGO	CAPACIDAD	[E]	LISTA
*137090	2 toneladas	1	\$ 6,499
137091	3 toneladas	1	\$ 7,689
137092	5 toneladas	1	\$ 9,999
137093	10 toneladas	1	\$ 18,360
137094	20 toneladas	1	\$ 31,999

- Brazos extralargos que levantan hasta 80 cm de altura.
- Pedal de levante rápido.
- Con bomba de aproximación y carga.
- Cuerpo robusto hecho de acero reforzado para servicio pesado.

**GATOS DE BOTELLA**

CARACTERÍSTICAS				
Código	Altura Mínima cm	Recorrido Hidráulico cm	Recorrido Extensible cm	Altura Total cm
137080	15.8	10.0	6.0	30.8
137081	18.0	11.5	6.0	35
137082	20.0	13.2	8.0	40.5
137083	20.0	13.4	8.0	40.5
137084	21.0	14.1	8.0	41.5
137086	23.7	16.3	6.0	44.0
137087	25.5	17.20	NA	47.0
137088	29.5	15.80	NA	49.0



137180



**\$PVL** **NOM** **11 onccc**

• Satisfacen las pruebas de la Norma NOM-114-SCFI-2006 avaladas por nuestro laboratorio de pruebas.

**Empaques para gato**

CÓDIGO	CAPACIDAD	[E]	LISTA	CÓDIGO	PARA CÓDIGO	[E]	LISTA
*137080	2 toneladas	1	\$ 310	137180	137080	3	\$ 12
*137081	4 toneladas	1	\$ 360	137181	137081	3	\$ 13
*137082	6 toneladas	1	\$ 440	137182	137082	3	\$ 15
*137083	8 toneladas	1	\$ 519	137183	137083	3	\$ 18
*137084	12 toneladas	1	\$ 645	137184	137084	3	\$ 23
*137086	20 toneladas	1	\$ 980	137186	137086	3	\$ 27
*137087	32 toneladas	1	\$ 1,065	137187	137087	3	\$ 28
*137088	50 toneladas	1	\$ 2,279	137188	137088	3	\$ 40

**GATO DE BOTELLA HIDRONEUMÁTICO**

**\$PVL** **NUEVO**

CARACTERÍSTICAS	
Altura Mínima cm	Altura Máxima cm
26	50.4



- Conexión de aire 1/4 x 18 NPT.
- Presión 90-120 PSI.
- Espere fecha de lanzamiento.

CÓDIGO	CAPACIDAD	[E]	LISTA
137122	20 Toneladas	1	\$ 4,999

EXHIBIDOR CON GATOS DE BOTELLA

10  
PIEZAS



Contenido: Pág. 287

CÓDIGO	PIEZAS	[E]	LISTA
126140	9	1	\$ 8,074

GATOS PARA TRANSMISIÓN

- Facilita la labor de montar y desmontar transmisión.



Código	Altura Mínima cm	Altura Máxima cm
137110	200	755
137111	200	775

CÓDIGO	CAPACIDAD	[E]	LISTA
137110	1/2 tonelada	1	\$ 5,999
137111	1 tonelada	1	\$ 10,850

ADAPTADOR PARA TRANSMISIÓN



- Sistema de sujeción universal para usarse con los gatos de patin profesionales.

CÓDIGO	CAPACIDAD	[E]	LISTA
137112	0.2 toneladas	1	\$ 1,255

GATO DE TIJERA



- Altura máxima 35cm.
- Incluye manivela.
- Diseño compacto especial para soportar la carga de toda clase de vehículos.

CÓDIGO	CAPACIDAD	[E]	LISTA
137010	1 tonelada	1	\$ 360

GATO PARA MOTOCICLETA



- Facilita la reparación y mantenimiento de motocicletas.
- Con ascensor hidráulico que permite levantar las motocicletas de una manera sencilla y rápida.
- Altura mínima: 11.4 cm
- Altura máxima: 43 cm

CÓDIGO	CAPACIDAD	[E]	LISTA
137120	680 kilos	1	\$ 3,600

PRENSAS HIDRÁULICAS

PRENSAS HIDRÁULICAS

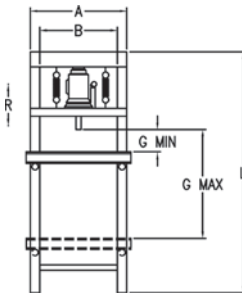
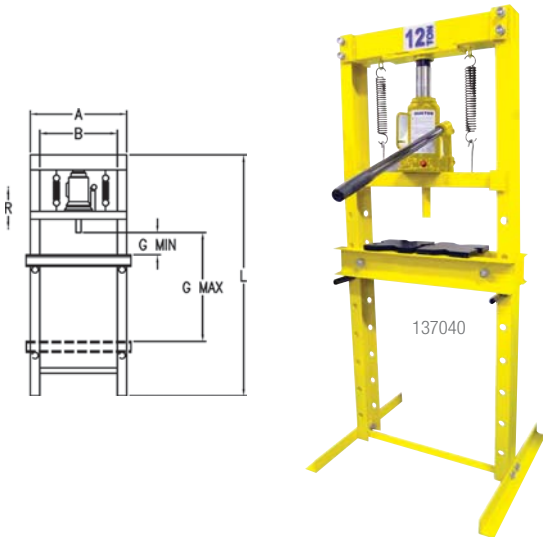

CÓDIGO	ANCHO TOTAL	ANCHO INTERNO	G	G	R
	A	B	min	max	Recorrido hidráulico
137040	53cm	40cm	7cm	61cm	14cm
137041	65cm	53cm	4.5cm	74cm	16cm

- Estructura reforzada de viga tipo "C".
- Mesa de trabajo ajustable en distintas alturas.
- Travesaño de acero que evita que el armazón se abra bajo la carga.
- Pistón retráctil con dos resortes de retorno.
- Placas de soporte incluidas.
- Pies con orificios de sujeción al suelo.

CÓDIGO	CAPACIDAD	[E]	LISTA
137040	12 toneladas	1	\$ 5,950
137041	20 toneladas	1	\$ 7,999

TORRES PARA AUTOMÓVIL

TORRES PARA AUTOMÓVIL



- Empacados en pares.
- Con cuerpo de acero en forma de pirámide.
- Soldado y reforzado que proporciona gran soporte y resistencia.

CÓDIGO	CAPACIDAD	[E]	LISTA
137052	3 toneladas	1 par	\$ 479
137053	6 toneladas	1 par	\$ 899

**PLUMAS HIDRÁULICAS**



Las plumas hidráulicas SURTEK pueden ser utilizadas en los talleres mecánicos para levantar motores de autos.  
 Su brazo ajustable a distintas distancias permite manipular la carga de forma sencilla y práctica.  
 Todas las plumas Surtek tienen:  
 Brazo extendible que ofrece diferentes alturas y capacidades de levante.

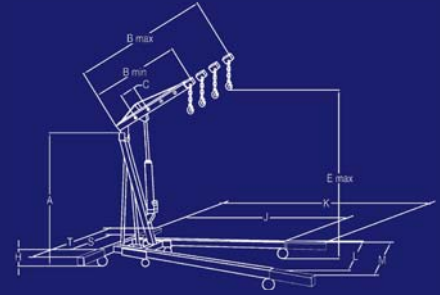

**MEDIDAS (cm)**

Código	Rango (t)	A	B min	B2	B3	B max	C	E1	E2	E3	E max	H	J	K	L	M	S	T
137022	1/4, 1/2, 3/4, 1	140	88	98	108	117	9	188	191	198	204	18	124	-	109	-	68	-
137021	1/2, 1, 1 1/2, 2	140	93	110	127	144	17	189	202	216	230	17	177	-	1000	-	85	-
137024	1/2, 1, 1 1/2, 2	133	115	138	161	184	23	198	215	230	250	18	156	210	700	810	89	125

**PLEGABLES**



137022



137021

- Con sistema plegable que permite ahorrar espacio.
- Resistentes por su diseño y construcción.

CÓDIGO	CAPACIDAD	RANGO DE LEVANTE	[E]	LISTA
137022	1 ton	0 - 2150 mm	1	\$ 4,999
137021	2 ton	0 - 2360 mm	1	\$ 5,570



**FIJA CON EXTENSIONES**



- Sistema de extensiones laterales y frontales que ofrece una mayor estabilidad.

CÓDIGO	CAPACIDAD	RANGO DE LEVANTE	[E]	LISTA
137024	2 ton	0-2520mm	1	\$ 7,835

En esta sección se encontrarán herramientas que funcionan por medio de energía eléctrica y neumática. Por sus características y usos se dividen en 4 segmentos.

#### HERRAMIENTAS ELÉCTRICAS PORTÁTILES

- Cepillo
- Clavadora a batería
- Cortador de varilla
- Cortador de cerámica
- Destornilladores eléctricos
- Esmeriladoras
- Lijadoras
- Herramienta multipropósitos
- Moto tools
- Pistolas de silicón
- Pistola de calor
- Rotomartillos
- Routers
- Sierras caladoras
- Sierras circulares
- Sierra sable

#### HERRAMIENTAS ESTACIONARIAS

- Canteadoras
- Cepillos de banco
- Colectores de polvo
- Cortadoras de cerámica y metal
- Esmeriles de banco
- Sierra cinta para metales y de banda
- Sierras de inglete y mesa
- Trompos de piso
- Torno para madera
- Taladros estacionarios

#### EQUIPOS

- Aspiradoras
- Compresores
- Generadores
- Hidrolavadoras
- Motobombas
- Soldadoras

#### HERRAMIENTAS NEUMÁTICAS

- Clavadoras y engrapadoras
- Esmeriladora
- Lijadoras
- Martillos
- Matracas
- Moto tools
- Pistolas de impacto
- Pistolas para pintar
- Remachadora
- Taladros

# Herramientas Eléctricas Portátiles



## CEPILLO

### CEPILLO ELÉCTRICO

**800W** **120V**

**\$PVL** **NOM**

#### ESPECIFICACIONES

Ancho de cepillado	3 1/4"
Profundidad del cepillado	3 mm
Potencia	800W
Voltaje	120V 60Hz
Velocidad sin carga	16000 rpm
Peso	2.8 kg



- Puerto de extracción de residuos para conectar una aspiradora o bolsa recolectora.
  - Perilla de ajuste de profundidad de cepillado de 0 a 3 mm.
  - Base aleada y cuchillas de doble filo de acero de alta velocidad que proporciona un terminado suave.
  - Usos: Desbaste de piezas y modelado de chaflanes o biseses.
- Incluye:
- Bolsa recolectora de residuos.
  - Guía para cortes rectos.

CÓDIGO	ANCHO DE CEPILLADO	E	LISTA
CE403B	3 1/4"	1	\$ 1,150

## CLAVADORA

### CLAVADORA A BATERÍA

**BATERÍA**  
**18V**



**\$PVL**

CLAVOS  
PÁGINA 178

**NOM**

#### ESPECIFICACIONES

Batería	18 V	1.7 Ah
Calibre	18 GA	
Longitud del clavo	5/8" - 1 1/4" (15 mm - 32 mm)	
Capacidad del magazine	100 clavos	
<b>CARGADOR</b>		
Entrada	110V - 60 Hz	
Salida	22.5Vcc 500	



CÓDIGO	CAPACIDAD DEL MAGAZINE	E	LISTA
CB632	100 clavos	1	\$ 1,450

## CORTADOR DE VARILLA

### CIZALLA ELECTRO-HIDRÁULICA

**850W** **120V**

**\$PVL** **NOM**



#### ESPECIFICACIONES

Potencia	850 W
Voltaje / Frecuencia	120 V / 60 Hz
Diámetro de corte	(4-16) mm / 5/32"-5/8"
Velocidad de corte	2.5-3.0/seg



CÓDIGO	DIÁMETRO DE CORTE	E	LISTA
CZ616	5/32" a 5/8"	1	\$ 6,879

## CORTADORA DE CERÁMICA

### CORTADORA DE CERÁMICA DE 4"

**1050W** **120V**



**\$PVL**

DISCOS DE DIAMANTE  
PÁGINA 68

**NOM**

#### ESPECIFICACIONES

Potencia	1050 W
Voltaje/Frecuencia	120 V / 60 Hz
Velocidad sin carga	15,000 rpm
Disco	4" (101,6 mm)
Capacidad máxima de corte	34 mm

#### ACCESORIOS

- 1 Disco de diamante
- 1 Manguera alimentadora de agua



CÓDIGO	DISCO	E	LISTA
CC604A	4"	1	\$ 1,265

- Cuenta con sistema de enfriamiento.
- Interruptor sellado contra polvo.
- Botón trava para operaciones continuas.
- Inclinación máxima para cortes biselados de 0° - 45°.
- Guarda para ajuste de profundidad de corte.

## DESTORNILLADORES ELÉCTRICOS

### ATORNILLADOR PARA TABLAROCA 520 W



**520W**

**1/4"**

**120V**

**\$PVL**

**NUEVO**

**NOM**

#### ESPECIFICACIONES

Potencia	520 W
Voltaje / Frecuencia	120 V / 60 Hz
Velocidad sin carga	0- 4.500 rpm
Capacidad de boquilla	Hexagonal 1/4"



- Selector de cambio de giro.  
Botón de trava de interruptor para operaciones continuas.  
Collarín de ajuste con tope de profundidad.  
Clip de sujeción.  
Incluye cintillo de seguridad que asegura el taladro a tu mano.  
**Espera fecha de lanzamiento.**

Código	MEDIDA	POTENCIA	E	LISTA
AT614	1/4"	520 W	1	\$ 999

### DESTORNILLADOR PARA TABLAROCA 710 W



**710W**

**1/4"**

**120V**

**\$PVL**

**NOM**

#### ESPECIFICACIONES

Potencia	710 W
Voltaje / Frecuencia	120 V / 60 Hz
Velocidad sin carga	0- 4,000 rpm
Capacidad de boquilla	Hexagonal 1/4"



- Clip para fijar en el cinturón.
- Tope de profundidad integrado.
- Velocidad variable y reversible.

CÓDIGO	MEDIDA	POTENCIA	E	LISTA
AT714	1/4"	710 W	1	\$ 1,215

## DESTORNILLADORES ELÉCTRICOS

### DESTORNILLADOR INALÁMBRICO BATERÍA LITIO-ION Y ACCESORIOS

Batería **3.6V** **1/4"** **TECNOLOGÍA LITIO-ION** **NOM** **\$PVL**



#### ESPECIFICACIONES

Batería 3.6 V  
Velocidad sin carga 180 rpm  
Entrada (Porta Puntas) Hexagonal 1/4"

#### ACCESORIOS

Base con compartimentos para puntas  
13 puntas intercambiables  
Batería Li-Ion  
Cargador

- Batería Litio-Ion con mayor duración y desempeño que las baterías tradicionales (No hay efecto memoria).
- Cargador tipo soporte de carga rápida 45min.

CÓDIGO	MEDIDA	E	LISTA
AR436	1/4" hexagonal	1	\$ 785

### DESTORNILLADOR TALADRO RECARGABLE

Batería **12V** **3/8"** **\$PVL** **NOM**



#### ESPECIFICACIONES

Batería 12 V  
Velocidad sin carga 0 - 750 rpm  
Broquero 3/8"

#### ACCESORIOS

Batería de Ni-Cd  
Cargador  
2 puntas dobles

- Giro reversible.
- Broquero de cierre rápido.
- Tensión: 12 VCD

CÓDIGO	MEDIDA	E	LISTA
AR412	3/8"	1	\$ 999

### DESTORNILLADOR ELÉCTRICO RECARGABLE

**FOY**

Batería **3.6V** **1/4"** **\$PVL** **NOM**



#### ESPECIFICACIONES

Batería 3.6 V  
Velocidad sin carga 280 rpm  
Broquero 1/4"  
Entrada (Porta Puntas) Hexagonal 1/4"

#### ACCESORIOS

Batería Ni-Cd  
Cargador

- Aptos para tareas del hogar.
- Giro reversible.

CÓDIGO	MEDIDA	TENSIÓN	RPM	E	LISTA
AR236	1/4"	3,6 VCD	280	1	\$ 180

## ESMERILADORAS ANGULARES



Las esmeriladoras angulares SURTEK incorporan los últimos avances tecnológicos en sistema de transmisión de fuerza, ergonomía y eficiencia. Dentro de las innovaciones que presenta Surtek para sus esmeriladoras angulares encontramos:

- Embobinados en mayor calibre y número de vueltas. Teniendo un resultado de mayor horas de trabajo diarias.
- Enfriamiento directo para una elevada capacidad de sobrecarga y una larga vida útil.

### ESMERILADORA ANGULAR USO INDUSTRIAL DE 9"

**9" disco** **2000W** **120V** **\$PVL** **NOM**



#### ESPECIFICACIONES

Potencia 2000 W  
Voltaje / Frecuencia 120 V~ / 60 Hz  
Capacidad de disco 9"  
Velocidad sin carga 6000 rpm  
Rosca del eje 5/8"

#### ACCESORIOS

Guarda protectora.  
Llave para cambio de disco.  
Empuñadura adicional.

CÓDIGO	DISCO	E	LISTA
EA609	9"	1	\$ 1,929

### ESMERILADORA ANGULAR USO INDUSTRIAL DE 7"

**7" disco** **2000W** **120V** **\$PVL** **NOM**



#### ESPECIFICACIONES

Potencia 2000 W  
Voltaje / Frecuencia 120 V~ / 60 Hz  
Capacidad de disco 7"  
Velocidad sin carga 8100 rpm  
Rosca del eje 5/8"

#### ACCESORIOS

Guarda protectora.  
Llave para cambio de disco.  
Empuñadura adicional.

CÓDIGO	DISCO	E	LISTA
EA607	7"	1	\$ 1,489

### ESMERILADORA ANGULAR PROFESIONAL 4 1/2"

**4 1/2" disco** **1000W** **120V** **\$PVL** **NOM**



#### ESPECIFICACIONES

Potencia 1000 W  
Voltaje / Frecuencia 120V~ / 60 Hz  
Capacidad de disco 4 1/2"  
Velocidad sin carga 10000 rpm  
Rosca del eje M14

#### ACCESORIOS

Guarda protectora.  
Llave para cambio de disco.  
Empuñadura adicional.

CÓDIGO	DISCO	E	LISTA
EA504	4 1/2"	1	\$ 849

### MINIESMERILADORA ANGULAR PROFESIONAL 4 1/2" EJE M14

**4 1/2" disco** **900W** **120V** **\$PVL** **NOM**



#### ESPECIFICACIONES

Potencia 900 W  
Voltaje / Frecuencia 120V~ / 60 Hz  
Capacidad de disco 4 1/2"  
Velocidad sin carga 11000 rpm  
Rosca del eje M14

#### ACCESORIOS

Guarda protectora.  
Llave para cambio de disco.  
Empuñadura adicional.

CÓDIGO	DISCO	E	LISTA
EA604B	4 1/2"	1	\$ 699

### MINIESMERILADORA ANGULAR 4 1/2" EJE 5/8"

**4 1/2" disco** **800W** **120V** **\$PVL** **NUEVO** **NOM**



#### ESPECIFICACIONES

Potencia 800 W  
Voltaje 120 V  
Capacidad de disco 4-1/2"  
Eje 5/8"  
Velocidad sin carga 11000 rpm

#### ACCESORIOS

Guarda protectora.  
Llave para cambio de disco.  
Empuñadura adicional.

CÓDIGO	DISCO	E	LISTA
EA404C	4 1/2"	1	\$ 599



**MINI ESMERILADORAS ANGULARES**

**JUEGO DE MINIESMERILADORA 4 1/2"**

**FOY**

**5**  
PIEZAS



**640 W** 120V

**\$PVL** NOM

**ESPECIFICACIONES**

Voltaje / Frecuencia	120V~ / 60 Hz
Potencia	640 W
Capacidad de disco	4 1/2"
Velocidad sin carga	11000 rpm
Rosca del eje	M14

**ACCESORIOS**

3 Discos
Googles
Empuñadura adicional
Guarda protectora

• Ideal para tareas en el hogar.

**MALETÍN PLÁSTICO**

CÓDIGO	DISCO	E	LISTA
EA204K	4 1/2"	1	\$ 719

**MINIESMERILADORA 4 1/2"**

**FOY**



**640 W** 120V

**\$PVL** NOM

DISCOS ABRASIVOS  
PÁGINA 67

**ESPECIFICACIONES**

Voltaje / Frecuencia	120V~ / 60 Hz
Potencia	640 W
Capacidad de disco	4 1/2"
Velocidad sin carga	11000 rpm
Rosca del eje	M14

**ACCESORIOS**

Empuñadura adicional
Guarda protectora



CÓDIGO	DISCO	E	LISTA
EA204	4 1/2"	1	\$ 515

**GRABADOR**

**GRABADOR ELÉCTRICO**

**FOY**

**12 W** 120V

**\$PVL** NOM



- Golpes por minuto: 0 - 7200.
- Graba en metal, plástico, vidrio, madera, cerámica y acero.



CÓDIGO	E	LISTA
GR350	1	\$ 295

**JUEGO DE HERRAMIENTA ELÉCTRICA**

**JUEGO DE HERRAMIENTA DE PODER EN CAJA PLÁSTICA**

**3**  
PIEZAS

**\$PVL**



CÓDIGO	DESCRIPCIÓN
RM512B	Rotomartillo 1/2"
EA404C	Esmeriladora Angular 4 1/2"
CPS20	Caja Plástica 21"

CÓDIGO	PIEZAS	E	LISTA
JPS01	3	1	\$ 1,317

**HERRAMIENTAS PROFESIONALES  
CON LA MEJOR RELACIÓN  
PRECIO-CALIDAD**

[www.urrea.com](http://www.urrea.com)

## LIJADORA DE BANDA

### LIJADORA DE BANDA 3X21"

**950W**  
120V

\$PVL NOM



Banda de lija  
**3" x 21"**

#### ESPECIFICACIONES

Potencia	950 W
Voltaje / Frecuencia	120 V / 60 Hz
Velocidad sin carga	380 m/min

- Lijadora para grandes superficies.
- Sistema de cambio rápido de lija.
- Bolsa recolectora.
- Sistema de ajuste de lija.



CÓDIGO	TAMAÑO LIJA	[E]	LISTA
LB521B	3" x 21"	1	\$ 1,250

## LIJADORAS ORBITALES

### LIJADORA ORBITAL 1/2 HOJA

**300W** 120V

\$PVL NOM

1/2

Para 1/2 de hoja de lija.



- Base de aluminio.
- Pinzas de sujeción de la lija.
- Puerto de expulsión de residuos.
- Control de velocidad variable.



CÓDIGO	TAMAÑO LIJA	POTENCIA	[E]	LISTA
L0612A	1/2 hoja	300 W	1	\$ 840

### LIJADORA ORBITAL 1/4 HOJA

**240W** 120V

\$PVL NOM

1/4

Para 1/4 de hoja de lija.



LIJAS  
PÁGINA 266

#### ESPECIFICACIONES

Potencia	240 W
Voltaje / Frecuencia	120V~ / 60 Hz
Velocidad sin carga	13,000 opm

- Interruptor a prueba de polvo.
- Diseño ergonómico con goma anti-deslizante que provee un mejor control y comodidad en la operación.
- Pinzas que permiten el cambio rápido de lija, Cartucho de filtro.



CÓDIGO	TAMAÑO LIJA	POTENCIA	[E]	LISTA
L0414A	1/4 hoja	240 W	1	\$ 600

### LIJADORA ROTO-ORBITAL 5"

**210W** 120V

\$PVL NOM

5"

Para lijas redondas de 5"



#### ESPECIFICACIONES

Potencia	210 W
Voltaje / Frecuencia	120 V / 60 Hz
Velocidad sin carga	12,000 rpm

- Interruptor a prueba de polvo.
- Montada sobre baleros.



CÓDIGO	DIÁMETRO LIJA	[E]	LISTA
LR405	5"	1	\$ 879

### LIJADORA ORBITAL 1/4 HOJA

FOY

**160W** 120V

\$PVL NOM

1/4

Para 1/4 de hoja de lija.



#### ESPECIFICACIONES

Potencia	160 W
Voltaje / Frecuencia	120 V / 60 Hz
Velocidad sin carga	11,000 rpm

- Para acabados y esquinas.



CÓDIGO	TAMAÑO LIJA	[E]	LISTA
L0314	1/4 Hoja	1	\$ 439

### LIJADORA ORBITAL 1/3 HOJA

FOY

**150W** 120V

\$PVL NOM

1/3

Para 1/3 de hoja de lija.



#### ESPECIFICACIONES

Potencia	150 W
Voltaje / Frecuencia	120 V / 60 Hz
Velocidad sin carga	20,000 rpm

- Sistema integrado de extracción de polvo.



CÓDIGO	TAMAÑO LIJA	[E]	LISTA
L0313	1/3 Hoja	1	\$ 349

## HERRAMIENTA MULTIPROPOSITOS

### HERRAMIENTA MULTIPROPOSITOS

**20** 300W 120V  
PIEZAS

\$PVL NOM

NUEVO

#### ESPECIFICACIONES

Potencia	300 W
Voltaje / Frecuencia	120V~ / 60 Hz
Velocidad sin carga	13,000 opm

#### ACCESORIOS

2	Hojas de sierra de 65 Mm
1	Hoja de sierra de media luna
1	Almohadilla de lijado
1	Raspador
14	Repuestos de lija

18° de ángulo de oscilación.

Interruptor de seguridad y gatillo con accionamiento de traba.

Accesorios para diversos trabajos-acabados (lijados, cortes, rebajes, etc).

Oscilaciones variables para un mejor control y desempeño con diferentes materiales.

Interruptor de seguridad y gatillo con accionamiento de traba que evita arranques accidentales.

Espera fecha de lanzamiento.



CÓDIGO	OSCILACIONES POR MINUTO	POTENCIA	[E]	LISTA
MH600	10,000 - 18,000	300 W	1	\$ 1,229

100  
AÑOS  
GARANTÍA

**JUEGO DE MOTO TOOL ELÉCTRICO**

**49**  
**PIEZAS**

**160W**  
WATTS

**VELOCIDAD VARIABLE**

**120V**

**\$/PVL**

**NOM**



**ESPECIFICACIONES**

Potencia	160 W
Voltaje / Frecuencia	120 V / 60 Hz
Velocidad sin carga	9,000 - 32,000 rpm
Capacidad del collet	1/8"

**CONTENIDO**

1 Moto tool	2 Fresas diamantadas
2 Boquillas	1 Broca
1 Eje flexible	2 Fieetros de pulido
1 Soporte telescópico con prensa de mesa	1 Llave de dos brocas
1 Adaptador para lija de banda	4 Bandas de lija
1 Adaptador para discos de corte	10 Discos abrasivos de corte
1 Adaptador para fieltros de pulido	10 Discos de lija
10 Fresas de acero rápido	1 Piedra de afilado

- Rectificador y grabador, diseñado para realizar perforaciones, desbastes, pulidos, grabados, cortes, fresados y limpieza en trabajos sobre madera, metal y plástico.
- Botones para controlar la velocidad del rectificador.



CÓDIGO	PIEZAS	[E]	LISTA
MT514A	49	1	\$ 725

**JUEGO DE ACCESORIOS PARA MOTO TOOL 250 PIEZAS**

**250**  
**PIEZAS**



**CANT. DESCRIPCIÓN**

39	Bandas de lija
1	Rueda flap
5	Ruedas de felpa
1	Rueda de lana
1	Punta de felpa elipsoidal
2	Ruedas esmeril de goma
2	Mandriles
4	Adaptadores de latón
8	Puntas montadas de goma
2	Grasa para pulir
36	Ruedas de lija roja
30	Ruedas de lija negra
60	Discos de papel de lija
5	Discos de corte reforzado
1	Llave
4	Mandriles para ruedas

**CANT. DESCRIPCIÓN**

6	Brocas de acero alta velocidad
3	Fresas de acero alta velocidad
7	Puntas de diamante
4	Puntas de carburo de silicio
6	Ruedas de carburo de silicio
1	Piedra de carburo de silicio
6	Puntas rojas de desbaste (con hierro)
6	Ruedas de óxido de aluminio
3	Cardas de nylon
3	Cardas de acero
3	Cardas de latón
1	Estuche de plástico



- Ideales para lijar, pulir, cortar, afilar y desbastar.

CÓDIGO	PIEZAS	[E]	LISTA
119303	250	1	\$ 490

**JUEGO DE ACCESORIOS PARA MOTO TOOL 228 PIEZAS**

**228**  
**PIEZAS**



**CANT. DESCRIPCIÓN**

1	Llave
1	Grasa para pulir
10	Brocas HSS
4	Boquillas
12	Ruedas para desbaste
34	Bandas de lija
6	Puntas de diamante
2	Puntas para rectificar
108	Ruedas de corte
1	Rueda esmeril
9	Cepillos

**CANT. DESCRIPCIÓN**

6	Ruedas montadas de felpa
1	Rueda montada de lana
1	Piedra carburo silicio
5	Puntas de goma
6	Mandriles
1	Flap
1	Rueda montada de pulido
18	Puntas montadas para desbaste
1	Maletín plástico

- Ideales para lijar, pulir, cortar, afilar y desbastar.

CÓDIGO	PIEZAS	[E]	LISTA
119302	228	1	\$ 459

**JUEGO DE ACCESORIOS PARA MOTO TOOL 150 PIEZAS**

**150**  
**PIEZAS**



**CANT. DESCRIPCIÓN**

71	Ruedas para cortar
22	Ruedas para desbaste
13	Discos para pulir
12	Bandas de lija
7	Cepillos de carda
7	Cortadores de lima
4	Mandriles para ruedas
4	Brocas
4	Boquillas
2	Mandriles para lijas
1	Rueda flap
1	Llave
1	Piedra
1	Estuche plástico

- Ideales para lijar, pulir, cortar, afilar y desbastar.

CÓDIGO	PIEZAS	[E]	LISTA
119301	150	1	\$ 400

## PISTOLAS PARA SILICÓN

### PISTOLA PARA BARRAS DE SILICÓN 80W

127V NOM

80W WATTS  
\$PVL



- Gatillo de fácil control para un flujo constante del silicón.
- Temperatura 180° C.
- Boquilla de metal.
- 2 barras de silicón.
- Gatillos y carcasas de plástico resistente.



CÓDIGO	BARRA	E	LISTA
PS612	1/2"	1	\$ 135

### PISTOLA PARA BARRAS DE SILICÓN 25W

127V NOM

25W WATTS  
\$PVL



- Gatillo de fácil control para un flujo constante del silicón.
- Temperatura 170° C.
- Boquilla de metal.
- 2 barras de silicón.
- Gatillos y carcasas de plástico resistente.



CÓDIGO	BARRA	E	LISTA
PS611	1/2"	1	\$ 104

### PISTOLA PARA BARRAS DE SILICÓN 10W

127V NOM

10W WATTS  
\$PVL



- Gatillo de fácil control para un flujo constante del silicón.
- Temperatura 160° C.
- Boquilla de metal.
- 2 barras de silicón.
- Gatillos y carcasas de plástico resistente.



CÓDIGO	BARRA	E	LISTA
PS610	5/16"	1	\$ 65

### BARRAS DE SILICÓN



112912



- Blister con 12 piezas

CÓDIGO	DIÁMETRO	E	LISTA
112910	5/16"	1	\$ 23
112912	1/2"	1	\$ 39

## PISTOLA DE CALOR

### PISTOLA DE CALOR

1500W WATTS 127V NOM

\$PVL

#### ESPECIFICACIONES

Potencia	1500 W
Temperatura máxima:	626° C
Rangos de temperatura	296° C - 626° C

#### ACCESORIOS

Raspador	Boquilla concentradora
Boquilla deflectora	Boquilla de protección de vidrio
Boquilla reflectora	

- Interruptor de 3 posiciones
- Sistema de enfriamiento/ apagado en 80s que evita sobrecalentamiento de motor alargando la vida útil de su producto.



- Núcleo cerámico, prolonga la vida de la resistencia = más horas de uso en su producto.
- Equipada con fusible térmico de corte automático.



CÓDIGO	POTENCIA	E	LISTA
PC600	1500 W	1	\$ 679

## PULIDORAS

### PULIDORA ANGULAR

1200W WATTS NOM 120V

\$PVL

HERRAMIENTAS AUTOMOTRICES  
PÁGINA 135

#### ESPECIFICACIONES

Voltaje / Frecuencia	120V~ / 60 Hz
Potencia	1200 W
Diámetro de disco	7"
Velocidad sin carga	600 a 3000 rpm
Rosca del eje	5/8"

#### ACCESORIOS

Bonete para pulido
Empuñadura adicional "D"

La pulidora Surtek tiene las siguientes características:

- Velocidad variable.
- Caja de engranes metálica.
- Botón traba de eje.
- Botón de seguridad para evitar accionamientos accidentales.



- Selector de velocidad.
- Cambio rápido de carbonos desde el exterior.
- Empuñadura tipo "D" que facilita su uso.



CÓDIGO	PLATO	RPM	E	LISTA
LP607A	7"	600 - 3000	1	\$ 1,519

## PULIDORA AUTOMOTRIZ

FOY

120W WATTS NOM 120V

\$PVL

#### ESPECIFICACIONES

Voltaje / Frecuencia	120V~ / 60 Hz
Potencia	120 W
Diámetro de disco	9 1/2"
Velocidad sin carga	2500 rpm

#### ACCESORIOS

Bonete tipo toalla
Bonete afelpado

- Movimiento roto-orbital.



CÓDIGO	PLATO	POTENCIA	E	LISTA
PA309A	9 1/2"	120W	1	\$ 630

## BONETES PARA PULIDORA



129040



129021

CANTIDAD	DESCRIPCIÓN
4	Bonetes para cera
2	Bonetes de toalla
1	Bonete pulidor

BLÍSTER

CÓDIGO	DESCRIPCIÓN	E	LISTA
129040	Juego 7 bonetes 10"	6	\$ 130
129013	7" (tipo pulidor)	6	\$ 35
129021	10" (tipo pulidor)	6	\$ 39

**ROTOMARTILLOS**

Dentro de las innovaciones que presenta Surtek en sus rotomartillos encontramos:

- Embobinados de mayor calibre y número de vueltas. Teniendo un resultado de mayor horas de trabajo diarias.
- Enfriamiento directo para una elevada capacidad de sobrecarga y una larga vida útil.

**ROTOMARTILLO 1/2" PROFESIONAL**

REVERSIÓN 120V VELOCIDAD VARIABLE \$PVL  
**850W** WATTS 1/2" broquero NOM



ESPECIFICACIONES	
Potencia	850 W
Voltaje / Frecuencia	120 V / 60 Hz
Velocidad sin carga	0 - 2,800 rpm
Broquero	1/2" (13 mm)
CAPACIDAD DE PERFORACIÓN MÁX.:	
Madera	1 3/16" (30 mm)
Concreto	5/8" (16 mm)
Acero	1/2" (13 mm)
ACCESORIOS	
Mango adicional ajustable	
Tope de profundidad	
Llave para broquero	

- Tope de profundidad metálico.
  - Selector de función: Taladro/ Rotomartillo.
  - Botón de traba para trabajos continuos.
- NORMAS: NOM-003-SCFI-2000, NMX-J-524/1-ANCE-2000



CÓDIGO	BROQUERO	[E]	LISTA
RM612B	1/2"	1	\$ 999

**ROTOMARTILLO 1/2"**

REVERSIÓN 120V VELOCIDAD VARIABLE \$PVL  
**810W** WATTS 1/2" broquero NOM  
 BROCAS PÁGINA 21



ESPECIFICACIONES	
Potencia	810 W
Voltaje / Frecuencia	120 V / 60 Hz
Velocidad sin carga	0 - 2,800 rpm
Broquero	1/2" (13 mm)
CAPACIDAD DE PERFORACIÓN MÁX.:	
Acero	1/2" (13 mm)
Concreto	5/8" (16 mm)
Madera	1" (25.4 mm)
ACCESORIOS	
Tope de profundidad	
Empuñadura adicional ajustable	
Llave para broquero	

- Tope de profundidad.
  - Selector de función: Taladro/ Rotomartillo.
  - Botón de traba para trabajos continuos.
- NORMAS: NOM-003-SCFI-2000, NMX-J-524/1-ANCE-2000



CÓDIGO	BROQUERO	[E]	LISTA
RM512B	1/2"	1	\$ 699

**ROTOMARTILLO 3/8"**

REVERSIÓN 120V VELOCIDAD VARIABLE \$PVL  
**710W** WATTS 3/8" broquero NOM



ESPECIFICACIONES	
Potencia	710 W
Voltaje / Frecuencia	120 V / 60 Hz
Velocidad sin carga	0 - 3,000 rpm
Broquero	3/8" (10 mm)
CAPACIDAD DE PERFORACIÓN MÁX.:	
Acero	3/8" (10 mm)
Concreto	3/8" (10 mm)
Madera	5/8" (16 mm)
ACCESORIOS	
Tope de profundidad	
Empuñadura adicional ajustable	
Llave para broquero	

- El rotomartillo mas potente de su clase.
  - Selector de función: Taladro/ Rotomartillo.
  - Interruptor de velocidad variable con ajuste de velocidad final.
  - Botón de traba para trabajos continuos.
- NORMAS: NOM-003-SCFI-2000, NMX-J-524/1-ANCE-2000



CÓDIGO	BROQUERO	[E]	LISTA
RM438B	3/8"	1	\$ 657

**ROTOMARTILLO INALÁMBRICO 3/8"**

REVERSIÓN 18V BATERÍA VELOCIDAD VARIABLE \$PVL  
**3/8" broquero NOM**



ESPECIFICACIONES	
Batería	18 V
Velocidad sin carga	0 - 350 rpm (Baja) 0 - 1,150 rpm (Alta)
Broquero	3/8" (10 mm) sin llave, autoajustable
Posiciones de Torque	19
Posición rotomartillo percutor	1
CAPACIDAD DE PERFORACIÓN MÁX.:	
Acero	3/8" (10 mm)
Concreto	3/8" (10 mm)
Madera	7/8" (22 mm)
ACCESORIOS	
Batería 18V Ni-Cd	
Cargador (carga rápida, 1 hora)	

- Selector de función: Taladro/rotomartillo.
- Interruptor de selección de 2 velocidades: baja/alta.
- Broquero sin llave, autoajustable.



CÓDIGO	BROQUERO	[E]	LISTA
RB518	3/8"	1	\$ 1,299

**BROQUEROS PARA ROTOMARTILLO**

**NUEVO**



- 119402
- Incluye llave.
  - Cuerpo y quijadas templadas.
  - Mejor agarre y resistencia al desgaste.



- 119408
- Su uso no requiere llave.
  - Ajuste a una sola mano.
  - Broquero de cambio rápido.



Espera fecha de lanzamiento.

**Broqueros con llave para rotomartillo**

CÓDIGO	BROQUERO	ENCASTRE	HILOS / PULG	[E]	LISTA
119401	3/8"	1/2"	20 NF	1	\$ 50
119400	3/8"	3/8"	24 NF	1	\$ 46
119402	1/2"	3/8"	24 NF	1	\$ 59
119403	1/2"	1/2"	20 NF	1	\$ 65

**Broqueros de cierre rápido sin llave para rotomartillo**

CÓDIGO	BROQUERO	ENCASTRE	HILOS / PULG	[E]	LISTA
119405	3/8"	3/8"	24 NF	1	\$ 66
119408	1/2"	1/2"	20 NF	1	\$ 69

**ROTOMARTILLO ELÉCTRO NEUMÁTICO SDS PLUS 2 JOULES**

**720 W**  
WATTS



**120V**

**NOM**



**\$/PVL**



**ESPECIFICACIONES**

Potencia	720 W
Energía de Impacto	2 Joules
Voltaje / Frecuencia	120 V /60 Hz
Velocidad sin carga	0 - 1,100 rpm
Golpes por minuto	0 - 5,830 gpm
Encastre	SDS- Plus

**ACCESORIOS**

1 punta con zanco SDS Plus	1 tope de profundidad
1 cincel con zanco SDS Plus	1 mango lateral
3 brocas SDS Plus	

- Selector de funciones: Taladro, Martillo y Rotomartillo.
- Función de rotación de cincel.
- Empuñadura adicional ajustable a cualquier posición.
- Selector de cambio de giro accionado con una sola mano.



CÓDIGO	ZANCO	[E]	LISTA
RM720A	SDS Plus	1	\$ 1,999

**ROTOMARTILLO ELÉCTRO NEUMÁTICO SDS PLUS 3.5 JOULES**

**850 W**  
WATTS



**120V**

**NOM**



**\$/PVL**

CINCELES SDS  
PÁGINA 38



**ESPECIFICACIONES**

Potencia	850 W
Energía de Impacto	3.5 Joules
Voltaje / Frecuencia	120 V /60 Hz
Velocidad sin carga	800 rpm
Golpes por minuto	3,000 gpm
Encastre	SDS- Plus

**ACCESORIOS**

1 punta con zanco SDS Plus	1 llave para depósito de grasa
1 cincel con zanco SDS Plus	1 grasa lubricante
3 brocas SDS Plus	1 colector de plomo
1 tope de profundidad	1 mango lateral

- Perilla selectora de funciones: Rotomartillo y Martillo demoledor.
- Depósito de grasa lubricante de fácil acceso.
- Cabezal portaherramientas blindados.
- Mango adicional ajustable en 360°.
- Perilla adicional para accionar la función de rotomartillo y taladro.



CÓDIGO	ZANCO	[E]	LISTA
RM535A	SDS Plus	1	\$ 2,099



www.urrea.com

**ROUTER**

**ROUTER 1/4"**

**1200 W** WATTS    Diámetro de collet **1/4"**    **VELOCIDAD VARIABLE**    **120V**    **NOM**    **\$PVL**



ESPECIFICACIONES	
Potencia	1200 W
Voltaje / Frecuencia	120V ~ / 60 Hz
Capacidad de Collet	1/4"
Capacidad de corte	1 3/16"
Profundidad	1 15/16"
Velocidad sin Carga	10000 a 30000 rpm
ACCESORIOS	
Guía para cortes rectos	

- Interruptor de seguridad.
- Base fija de aluminio
- Control electrónico de velocidad.



CÓDIGO	COLLET	[E]	LISTA
RR616A	1/4"	1	\$ 1,629

**SIERRAS CALADORAS**

**SIERRA CALADORA 84 MM**

**750 W** WATTS    **120V**    **VELOCIDAD VARIABLE**    **NOM**    **\$PVL**



ESPECIFICACIONES	
Potencia	750 W
Voltaje / Frecuencia	120V ~ / 60 Hz
Velocidad sin carga	800 - 3.000 rpm
Capacidad de corte	3 5/16" (84 mm)
ACCESORIOS	
Guía para cortes rectos	
Segueta tipo "T"	

- Sistema pendular de cuatro niveles.
- Sistema de extracción de polvo.
- Maneja segueta tipo T.



CÓDIGO	CAPACIDAD DE CORTE	[E]	LISTA
SK503A	84 mm	1	\$ 850

**SIERRA CALADORA 70 MM**

**600 W** WATTS    **120V**    **VELOCIDAD VARIABLE**    **NOM**    **\$PVL**



ESPECIFICACIONES	
Potencia	600 W
Voltaje / Frecuencia	120V ~ / 60 Hz
Velocidad sin carga	0 - 3.000 rpm
Capacidad de corte	3 1/8" (70 mm)
ACCESORIOS	
Guía para cortes rectos	Llave hexagonal
Adaptador para aspiradora	

- Capacidad máxima de corte en madera 70mm.
- Control de velocidad variable de 5 posiciones.
- Botón trava para operaciones continuas
- Base inclinable 0 a 45°.
- Maneja segueta tipo "T".



CÓDIGO	CAPACIDAD DE CORTE	[E]	LISTA
SK403C	70 mm	1	\$ 699

**SIERRA CALADORA 60 MM**



**450 W** WATTS    **120V**    **NOM**    **\$PVL**



ESPECIFICACIONES	
Potencia	450 W
Voltaje / Frecuencia	120 V / 60 Hz
Velocidad sin carga	3.000 rpm
Capacidad de corte	60 mm

- Uso a una mano.



CÓDIGO	CAPACIDAD DE CORTE	[E]	LISTA
SK302A	60 mm	1	\$ 489

JUEGO DE SEGUETAS PARA SIERRA CALADORA 29 PIEZAS

29 PIEZAS

Segueta tipo U

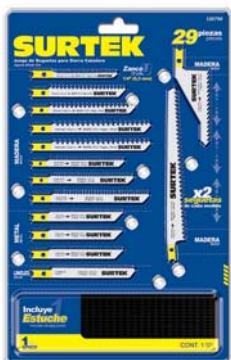

CONTENIDO		
Pzas.	Dientes	Long.
2	14 DPP	2 3/4"
2	8 DPP	3 1/8"
2	6 DPP	3 1/2"
2	6 DPP	4"
2	8 DPP	4"
2	10 DPP	3 1/8"
2	10 DPP	3 1/2"
2	10 DPP	4"
2	14 DPP	3"
2	18 DPP	3"
2	24 DPP	3"
2	7 DPP	5 3/4"
2	7 DPP	3"
2	Tipo cuchillo	3 3/8"
1	Estuche portaseguetas	

JUEGO DE SEGUETAS PARA SIERRA CALADORA 16 PIEZAS

16 PIEZAS

Segueta tipo U

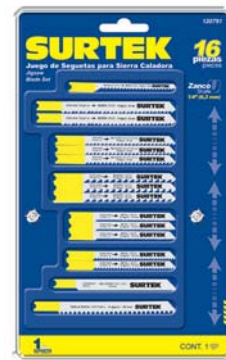

CONTENIDO		
Pzas.	Dientes	Long.
1	12 DPP	2 3/4"
2	10 DPP	3 5/8"
3	10 DPP	3 1/4"
3	6 DPP	3 3/16"
3	18 DPP	2 3/4"
2	14 DPP	2 3/4"
1	8 DPP	3 3/4"
1	Tipo cuchillo	3 1/4"

CÓDIGO	PIEZAS	[E]	LISTA
120790	29	6	\$ 199

CÓDIGO	PIEZAS	[E]	LISTA
120791	16	6	\$ 97

SEGUETAS PARA SIERRA CALADORA ZANCO "T" PARA CORTE RECTO EN MADERA

Segueta tipo T

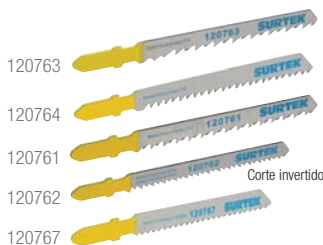

Fabricadas en acero al carbón. Precio por paquete con 5 seguetas.

CÓDIGO	DIENTES	LONGITUD	ACABADO	[E]	LISTA
120763	6 DPP	100 mm	Grueso	10	\$ 36
120764	8 DPP	100 mm	Estándar	10	\$ 36
120761	10 DPP	100 mm	Fino	10	\$ 36
120762	10 DPP	75 mm	Fino	10	\$ 36
120767	12 DPP	77 mm	Fino	10	\$ 36

SEGUETAS PARA SIERRA CALADORA ZANCO "U" PARA CORTE RECTO EN MADERA

Segueta tipo U

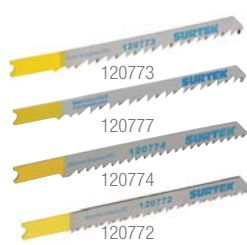

Fabricadas en acero al carbón. Precio por paquete con 5 seguetas.

CÓDIGO	DIENTES	LONGITUD	ACABADO	[E]	LISTA
120773	6 DPP	100 mm	Grueso	10	\$ 36
120777	6 DPP	100 mm	Grueso	10	\$ 36
120774	8 DPP	92 mm	Estándar	10	\$ 36
120772	10 DPP	100 mm	Fino	10	\$ 36

SEGUETAS PARA SIERRA CALADORA ZANCOS "U" Y "T" PARA CORTES CURVOS EN MADERA

Segueta tipo U Segueta tipo T

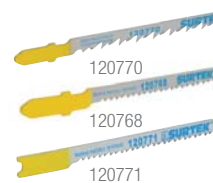

Zanco U y T. Fabricadas en acero al carbón. Precio por paquete con 5 seguetas.

CÓDIGO	ZANCO	DIENTES	LONGITUD	ACABADO	[E]	LISTA
120770	T	6 DPP	100 mm	Grueso	10	\$ 36
120768	T	12 DPP	77 mm	Fino	10	\$ 36
120771	U	14 DPP	70 mm	Fino	10	\$ 36

SEGUETAS PARA SIERRA CALADORA ZANCO "T" PARA CORTES RECTOS EN METALES, PLÁSTICOS Y ALUMINIO

Segueta tipo T

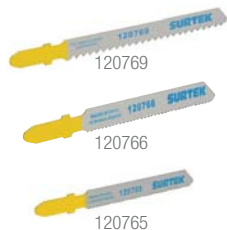

Fabricadas en acero alta velocidad. Fabricadas en acero bimetálico. Precio por paquete con 5 seguetas.

CÓDIGO	DIENTES	LONGITUD	ACABADO	[E]	LISTA
*120769	8 DPP	100 mm	Estándar	10	\$ 36
**120766	18 DPP	76 mm	Super Fino	10	\$ 36
*120765	21 DPP	75 mm	Super Fino	10	\$ 36

SEGUETAS PARA SIERRA CALADORA ZANCO "U" PARA CORTES RECTOS EN METALES, PLÁSTICOS Y ALUMINIO

Segueta tipo U



Fabricadas en acero alta velocidad. Precio por paquete con 5 seguetas.

CÓDIGO	DIENTES	LONGITUD	ACABADO	[E]	LISTA
120776	12 DPP	76 mm	Fino	10	\$ 36
120775	24 DPP	76 mm	Extra Fino	10	\$ 36

**RECOMENDACIÓN DE SEGUETA**

Madera Plástico Metal Cortes Curvos

Selecciona la segueta correcta para el material que se cortará. El uso de la segueta equivocada dará como resultado marcas de quemaduras en el material o daños en tu sierra caladora. Lubrica el rodillo de contacto a la segueta de corte antes de usarla.



**SIERRAS CIRCULARES**

**SIERRA CIRCULAR 7 1/4"**

**1500 W** WATTS **7 1/4"** **120V**

**NOM**



ESPECIFICACIONES	
Potencia	1500 W
Voltaje / Frecuencia	120 V / 60 Hz
Velocidad sin carga	4500 rpm
Tiempo de operación	30 min / 10 min
Peso	5 kg (139 lb)
PROFUNDIDAD DE CORTE	
a 90°	2 1/2" (63.5 mm)
a 45°	1 1/2" (38 mm)
ACCESORIOS	
Guía de cortes rectos	
Disco 7 1/4" con dientes de carburo de tungsteno	



• Para disco 7 1/4", centro 5/8-  
NORMAS: NOM-003-SCFI-2000 NMX-J-524/1-ANCE-2000

CÓDIGO	DISCO	[E]	LISTA
SC707A	7 1/4"	1	\$ 1,799

**SIERRA CIRCULAR 7 1/4"**

**1200 W** WATTS **7 1/4"** **120V**

**\$PVL**  
**NOM**



ESPECIFICACIONES	
Potencia	1200 W
Voltaje / Frecuencia	120 V / 60 Hz
Velocidad sin carga	5000 rpm
Tiempo de operación	20 min/10 min
Peso	3.8 kg (105 lb)
PROFUNDIDAD DE CORTE	
a 90°	2 1/2" (63.5 mm)
a 45°	1 3/4" (43 mm)
ACCESORIOS	
Guía de cortes rectos	
Disco 7 1/4" con dientes de carburo de tungsteno	



• Para disco 7 1/4", centro 5/8-  
NORMAS: NOM-003-SCFI-2000 NMX-J-524/1-ANCE-2000

CÓDIGO	DISCO	[E]	LISTA
SC507	7 1/4"	1	\$ 1,680

**SIERRA CIRCULAR 7 1/4"**

**1200 W** WATTS **7 1/4"** **120V**

**\$PVL**  
**NOM**



ESPECIFICACIONES	
Potencia	1200 W
Voltaje / Frecuencia	120 V / 60 Hz
Velocidad sin carga	4500 rpm
Tiempo de operación	20 min / 10 min
Peso	5 kg (139 lb)
PROFUNDIDAD DE CORTE	
a 90°	2 1/2" (63.5 mm)
a 45°	1 1/2" (38 mm)
ACCESORIOS	
Guía de cortes rectos	
Disco 7 1/4" con dientes de carburo de tungsteno	



• Para disco 7 1/4", centro 5/8-  
NORMAS: NOM-003-SCFI-2000 NMX-J-524/1-ANCE-2000

CÓDIGO	DISCO	[E]	LISTA
SC407C	7 1/4"	1	\$ 1,299

**SIERRA SABLE**

**SIERRA SABLE**

**1000 W** WATTS **120V**

**\$PVL** **NOM**



ESPECIFICACIONES	
Potencia	1,000 W
Voltaje / Frecuencia	120 V / 60 Hz
Velocidad sin carga	0- 2,700 rpm
Longitud de carrera	1 1/8"
Capacidad de corte:	
En madera	6" (152 mm)
En metal	5/8" (15.8 mm)
ACCESORIOS	
Segueta para corte en madera	
Segueta para corte en metal	



• Zapata de apoyo para el corte.  
• Ideal para cortar en madera y metal.  
• Cambio rápido de segueta sin llave.

CÓDIGO	RPM	[E]	LISTA
SS815A	0-2700	1	\$ 1,899

**SEGUETAS PARA SIERRA SABLE**



• Hoja bimetalica para cortar madera y metal.  
• Dientes soldados electrónicamente para un mayor poder de unión.  
• Precio por paquete con 2 seguetas.

CÓDIGO	LARGO	DIENTES POR PULGADA	[E]	LISTA
120780	6"	14	1	\$ 65
120781	6"	18	1	\$ 68
120782	6"	21	1	\$ 69
120783	6"	6	1	\$ 70
120784	6"	10	1	\$ 71
120785	8"	10	1	\$ 82
120786	9"	6	1	\$ 97
120787	12"	6	1	\$ 115
120788	12"	10	1	\$ 119

**TABLA DE CARBONES**

**PARA HERRAMIENTA ELÉCTRICA PORTÁTIL Y ESTACIONARIA**

**NUEVO**



Para herramientas marca SURTEK

CÓDIGO	PARA CÓDIGOS	[E]	LISTA
CAR-002	EA404C	6	\$ 36
CAR-018	LB521A, LR405, RM438B, RM512B, SK403B, SK503A, SK403C	6	\$ 49
CAR-038	LB724A, LP607A, CC604A	6	\$ 53
CAR-042	CE712	6	\$ 97
CAR-050	CE403A	6	\$ 49
CAR-051	AT714	6	\$ 51
CAR-054	DE513	6	\$ 30
CAR-060	SK616	6	\$ 51
CAR-063	CM714A	6	\$ 41
CAR-071	SI710A	6	\$ 57
CAR-073	SI410A	6	\$ 65
CAR-074	MH600	6	\$ 27
CAR-076	HL250, HL350	6	\$ 90
CAR-078	CN506	6	\$ 54
CAR-092	RM535A, RM535K	6	\$ 97
CAR-098	RM612A	6	\$ 41
CAR-102	EA504	6	\$ 58
CAR-103	SC407B	6	\$ 42
CAR-104	SS815A	6	\$ 65
CAR-107	RR616A	6	\$ 65

Para herramientas marca FOY

CÓDIGO	PARA CÓDIGOS	[E]	LISTA
CAR-015	PA309A	6	\$ 45
CAR-016	LO313	6	\$ 36
CAR-018	EA204, RM238A, RM312A, SK302A	6	\$ 49
CAR-054	LO314	6	\$ 30
CAR-105	DE310, PA309	6	\$ 40



# Herramientas Estacionarias



**SURTEK**

## CANTEADORAS

### CANTEADORA 8" BASE CERRADA

**8"** Capacidad de corte  
**2 HP 120V/220V**



#### ESPECIFICACIONES

Ancho de corte	8"
Profundidad de corte	1/8"
Ranuración	3/8"
Cortes por minuto	15,600
Velocidad en vacío	5,200 rpm
Potencia	2HP (1500W)
Voltaje	120 V/220V 60Hz
Mesa de trabajo	1,550 x 230 mm
Peso	132 kg

#### ACCESORIOS:

Guía de apoyo
Guarda del cabezal de corte
Gabinete

#### CARACTERÍSTICAS:

- Guía montada con ajuste de inclinación hasta 45°
- Volante de ajuste bajo ambas mesas de trabajo para un fácil y exacto ajuste
- Ideal para alisar material abombado o cuarteado
- Mesa de acero fundido que proporciona una superficie de trabajo perfectamente lisa.



CÓDIGO	POTENCIA	CPM	ANCHO DE CORTE	[E]	LISTA
CN708	2 HP (1,500 W)	15,600	8"	1	\$ 21,839

### CANTEADORA 6" BASE CERRADA

**6"** Capacidad de corte  
**1 HP 120V**



#### ESPECIFICACIONES

Ancho de corte	6"
Profundidad de corte	1/8"
Ranuración	1/2"
Cortes por minuto	15,600
Velocidad en vacío	5,200 rpm
Potencia	1HP (750W)
Voltaje	120 V 60Hz
Peso	102 kg

#### ACCESORIOS:

Guía de apoyo
Guarda del cabezal de corte
Gabinete

#### CARACTERÍSTICAS:

- Guía montada con ajuste de inclinación hasta 45°
- Volante de ajuste bajo ambas mesas de trabajo para un fácil y exacto ajuste
- Ideal para alisar material abombado o cuarteado
- Mesa de acero fundido que proporciona una superficie de trabajo perfectamente lisa.



CÓDIGO	POTENCIA	CPM	ANCHO DE CORTE	[E]	LISTA
CN706A	1 HP (750 W)	15,600	6"	1	\$ 13,499

### CANTEADORA 6" BASE ABIERTA

**6"** Capacidad de corte  
**1 HP 120V**



#### ESPECIFICACIONES

Ancho de corte	6"
Profundidad de corte	1/8"
Ranuración	1/2"
Cortes por minuto	15,600
Velocidad en vacío	5,200 rpm
Potencia	1HP (750W)
Voltaje	120 V 60Hz
Peso	78 kg

#### ACCESORIOS:

Guía de apoyo
Guarda del cabezal de corte
Gabinete

#### CARACTERÍSTICAS:

- Guía montada con ajuste de inclinación hasta 45°
- Volante de ajuste bajo ambas mesas de trabajo para un fácil y exacto ajuste
- Ideal para alisar material abombado o cuarteado
- Mesa de acero fundido que proporciona una superficie de trabajo perfectamente lisa.



CÓDIGO	POTENCIA	CPM	ANCHO DE CORTE	[E]	LISTA
CN606A	1 HP (750 W)	15,600	6"	1	\$ 11,630

### CANTEADORA/CEPILLO

#### CANTEADORA/CEPILLO 6"

**1 1/2 HP 120V 1100W WATTS**



#### ESPECIFICACIONES

Potencia	1,100 W / 1 1/2 HP
Voltaje	120 V
Velocidad sin carga	9,400 rpm
Velocidad de trabajo	18,800 cpm
Ancho corte de cepillo	6" (152.4 mm)
Ancho corte de canteadora	6" (152.4 mm)
Máximo espesor de material	5" (127 mm)
Mínimo espesor de material	0.11"
Máxima capacidad de corte/rebaje	1.5 mm

- Interruptor de seguridad.
- Transmisión por poleas y correas.
- Sólida construcción de hierro fundido.
- Motor montado sobre rodamientos blindados.



CÓDIGO	POTENCIA	[E]	LISTA
CN506	1,100 W	1	\$ 5,999

**C**

**4**

**HERRAMIENTAS DE PODER**



**CEPILLOS DE BANCO**

**CEPILLO DE BANCO 20"**

**20"**  
Capacidad de corte  
**5 HP 3700W** 220V



**ESPECIFICACIONES**

Potencia	5 HP
Capacidad de cepillado	20"
Voltaje / Frecuencia	220 V / 60 Hz
Velocidad sin carga	5000 rpm
Torque máximo	1.8 Nm
Peso	290 kg
Cortes por minuto	20,000
Profundidad de corte	1/8"
Dimensiones de la mesa	53 x 116 cm
Cuchillas	4

- Capacidad de controlar el espesor a cepillar.
- Espesor máximo de corte 8".



CÓDIGO	POTENCIA	[E]	LISTA
CE720	5 HP	1	\$ 49,999

**CEPILLO DE BANCO 16"**

**16"**  
Capacidad de corte  
**3 HP 2200W** 220V



**ESPECIFICACIONES**

Potencia	3 HP
Capacidad de cepillado	16"
Voltaje / Frecuencia	220 V / 60 Hz
Velocidad sin carga	5000 rpm
Torque máximo	1.8 Nm
Peso	220 kg
Cortes por minuto	20,000
Profundidad de corte	1/8"
Dimensiones de la mesa	43.5 x 107 cm
Cuchillas	4

- Capacidad de controlar el espesor a cepillar.
- Espesor máximo de corte 8".



CÓDIGO	POTENCIA	[E]	LISTA
CE716	3 HP	1	\$ 33,599

**CEPILLO DE BANCO 12 1/2"**

**12 1/2"**  
Capacidad de corte  
**2.5 HP 1864W** 120V



**ESPECIFICACIONES**

Potencia	1,864 W
Voltaje / Frecuencia	120 V
Altura de cepillado	5mm - 153mm
Ancho de cepillado	12 1/2" (318mm)
Velocidad de avance	8m/min
Avance con 2 cuchillas	48mm, 9000 rpm
Cortes por minuto	1800 cpm
Profundidad de corte	3 mm

- Cambio de chaflán.
- Interruptor de seguridad.
- Ajuste fino de profundidad de cepillado.
- Motor con protección contra sobrecargas.



CÓDIGO	POTENCIA	[E]	LISTA
CE712	2.5 HP	1	\$ 6,849

**COLECTORES DE POLVO**

**COLECTOR DE POLVO 3 HP**

**3 HP 120V** **NOM**



**ESPECIFICACIONES**

Entrada de aire	3x6"
Flujo de succión	2300 CFM (65 m³/min)
Presión de succión	2782 Pa
Dimensión de la bolsa	19.6"x33.4" (50cmx85cm)
Velocidad en vacío	3400 rpm
Potencia	3 HP
Amperaje	18 A
Voltaje	120 V 60 Hz
Peso	59 kg (130lb)

- Bolsas colectoras de conexión rápida con banda para una rápida y fácil instalación y remoción.
- Base con ruedas para facilitar su traslado.
- Entrada principal de residuos de 6" para tres puertos de 4".
- Motor de alta resistencia con baleros blindados y sellados



CÓDIGO	CAP. BOLSA	SUCCIÓN	[E]	LISTA
RP743A	0.307 m³	2300 CFM (65 m³/min)	1	\$ 15,930

**COLECTOR DE POLVO 2 HP**

**2 HP 120V** **NOM**



**ESPECIFICACIONES**

Entrada de aire	2x5"
Flujo de succión	1490 CFM (42 m³/min)
Presión de succión	2045 Pa
Dimensión de la bolsa	19.6"x33.4" (50cmx85cm)
Velocidad en vacío	3400 rpm
Potencia	2 HP
Amperaje	14 A
Voltaje	120 V 60 Hz
Peso	47 kg (103.6 lb)

- Bolsa colectoras de conexión rápida con banda para una rápida y fácil instalación y remoción
- Base con ruedas para facilitar su traslado
- Entrada principal de residuos de 6" tipo "Y" con puertos de 4"
- Motor de alta resistencia con baleros blindados y sellados



CÓDIGO	CAP. BOLSA	SUCCIÓN	[E]	LISTA
RP642A	0.153 m³	1,490 CFM (42 m³/min)	1	\$ 10,999

**COLECTOR DE POLVO 1 HP**

**1 HP 120V** **NOM**



**ESPECIFICACIONES**

Entrada de aire	1x4"
Flujo de succión	500 CFM (14 m³/min)
Presión de succión	607 Pa
Dimensión de la bolsa	14.5x25.2" (50cmx85cm)
Velocidad en vacío	3400 rpm
Potencia	1 HP
Amperaje	4.5 A
Voltaje	120 V 60 Hz
Peso	27 kg (59.5 lb)

- Bolsa colectoras de conexión rápida con banda para una rápida y fácil instalación y remoción
- Base con ruedas para facilitar su traslado
- Entrada principal de residuos de 4"
- Motor de alta resistencia con baleros blindados y sellados



CÓDIGO	CAP. BOLSA	SUCCIÓN	[E]	LISTA
RP542A	0.057 m³	500 CFM (14 m³/min)	1	\$ 5,999

## CORTADORA DE CERÁMICA

### CORTADORA DE CERÁMICA DE 7"

**600 W**  
WATTS  
**120V**

disco  
**7"**

**\$PVL**

DISCOS DE DIAMANTE  
PÁGINA 68



ESPECIFICACIONES	
Potencia	600 W
Voltaje/Frecuencia	120 V / 60 Hz
Velocidad sin carga	5,300 rpm
Disco	7" (178 mm)
Profundidad de corte	33 mm (90°) / 20 mm (45°)

- Corte a 45°.
- Para cortar azulejo, loseta, mosaico, etc. (utilizando el disco adecuado).
- Contenedor de agua para enfriar el corte.
- Guías para cortes angulares y rectos.
- Eficiente motor de inducción.



CÓDIGO	DISCO	[E]	LISTA
CC407A	7"	1	\$ 1,999

## CORTADORA DE METALES

### CORTADORA DE METALES

**2200 W**  
WATTS  
**120V**

disco  
**14"** **NOM**

**\$PVL**

DISCOS ABRASIVOS  
PÁGINA 67

CAPACIDAD DE CORTE	
En barra rectangular hueca	5" x 4" (12.5 x 10 cm)
En barra cuadrada hueca	4" x 4" (10 x 10 cm)
En barra circular hueca	4" (10 cm)

ACCESORIOS	
1 Disco de 14"	
1 Llave para cambios de disco	

ESPECIFICACIONES	
Potencia	2200 W
Voltaje/Frecuencia	120V 60 Hz
Velocidad sin carga	3800 rpm
Disco	14"
Diámetro de eje	5/8" (16 mm)
Peso	15 kg (33 lb)



- Interruptor con dispositivo de seguridad contra accionamientos accidentales.
- Cambio rápido de carbonos.
- Prensa de trabajo, sostiene y asegura el metal a trabajar.
- Escala graduada para cortes biselados.



CÓDIGO	DISCO	POTENCIA	[E]	PRECIO
CM714A	14"	2200 W	1	\$ 2,249

## ESMERILES DE BANCO

### ESMERIL DE BANCO 8" 3/4 HP

**8"**  
tamaño de piedra  
**3/4 HP**  
**120V**

**\$PVL** **NOM**



ESPECIFICACIONES	
Potencia	560W
Voltaje / Frecuencia	120V~ / 60 Hz
Piedra	8"
Velocidad sin carga	3450 rpm
Eje	5/8"
Espesor	1"

ACCESORIOS	
2 piedras abrasivas	
Protectores de acrílico	



- Eficiente y silencioso motor de inducción.

CÓDIGO	PIEDRA	[E]	LISTA
EB608	8"	1	\$ 1,699

### ESMERIL DE BANCO 6" 3/4 HP

**6"**  
tamaño de piedra  
**3/4 HP**  
**120V**

**\$PVL** **NOM**



ESPECIFICACIONES	
Potencia	560W
Voltaje / Frecuencia	120V~ / 60 Hz
Piedra	6"
Velocidad sin carga	3400 rpm
Eje	1/2"
Espesor	3/4"

ACCESORIOS	
2 piedras abrasivas	
Protectores de acrílico	



- Eficiente y silencioso motor de inducción.

CÓDIGO	PIEDRA	[E]	LISTA
EB606	6"	1	\$ 1,599

### ESMERIL DE BANCO 6" 1/2 HP

**6"**  
tamaño de piedra  
**1/2 HP**  
**120V**

**\$PVL** **NOM**



ESPECIFICACIONES	
Potencia	373 W
Voltaje / Frecuencia	120V~ / 60 Hz
Piedra	6"
Velocidad sin carga	3450 rpm
Eje	1/2"
Espesor	5/8"

ACCESORIOS	
2 piedras abrasivas	
Protectores de acrílico	



- Eficiente y silencioso motor de inducción.

CÓDIGO	PIEDRA	[E]	LISTA
EB506	6"	1	\$ 1,289

**ESMERILES DE BANCO**

**ESMERIL DE BANCO 6" 1/2 HP**

**FOY**

6" tamaño de piedra **1/2 HP 120V**

**\$ PVL NOM**



**ESPECIFICACIONES**

Potencia	373 W
Voltaje / Frecuencia	120V~ / 60 Hz
Piedra	6"
Velocidad sin carga	3,500 rpm
Eje	1/2"

**ACCESORIOS**

- 2 Micas protectoras
- 1 Piedra con grano abrasivo
- 1 Piedra con grano fino

- Interruptor sellado contra polvo.



CÓDIGO	PIEDRA	[E]	LISTA
EB306	6"	1	\$ 1,199

**ESMERIL DE BANCO 5"**

**FOY**

5" tamaño de piedra **150W 120V**

**\$ PVL NOM**



**ESPECIFICACIONES**

Potencia	150 W
Voltaje / Frecuencia	120V~ / 60 Hz
Piedra	5"
Velocidad sin carga	2,950 rpm
Eje	1/2"

**ACCESORIOS**

- 2 Micas protectoras
- 1 Piedra con grano abrasivo
- 1 Piedra con grano fino

- Embobinado 100% cobre.
- Interruptor sellado contra polvo.



CÓDIGO	PIEDRA	[E]	LISTA
EB205B	5"	1	\$ 689

**SIERRA CINTA PARA METALES**

**SIERRA CINTA PARA METALES 4"**

**3/4 HP 550W 120V**

**NUEVO**



**ESPECIFICACIONES**

Potencia	3/4 HP
Voltaje / Frecuencia	120 V / 60 Hz
Velocidad sin carga	1780 rpm
Torque máximo	1.8 Nm
Peso	55 kg
Longitud de la hoja	1638 mm
Espesor de la hoja	126 mm
Altura máxima de corte	10 cm
Máximo ancho de corte	15 cm

- Para corte de aceros, aluminio, cobre y metales sin tratamiento térmico.
- Transmisión de banda.



CÓDIGO	CAPACIDAD	[E]	LISTA
CM512	4"	1	\$ 9,999



**Superbrands**  
**MÉXICO**  
**2016-2017**

## SIERRAS DE BANDA

### SIERRA DE BANDA 1 HP

1 HP

120V



#### ESPECIFICACIONES

Potencia	1 HP
Voltaje / Frecuencia	120 V / 60 Hz
Velocidad sin carga	1700 rpm
Torque máximo	3 Nm
Peso	85 kg
Longitud de la banda	2480 mm
Espesor de la banda	12.66 mm
Capacidad de corte	33.5 x 16 cm

- Perilla de ajuste para la tensión de la següeta en la parte superior de la máquina
- Interruptor de seguridad que reduce la posibilidad de accidentes.
- En la carpintería para cortes de madera, útiles para el corte de formas irregulares o curvas y la creación de cortes rectos.



CÓDIGO	POTENCIA	[E]	LISTA
SB714	1 HP	1	\$ 15,199

### SIERRA DE BANDA 1/2 HP

1/2 HP

120V



#### ESPECIFICACIONES

Potencia	1/2 HP
Voltaje / Frecuencia	120 V / 60 Hz
Velocidad sin carga	1700 rpm
Torque máximo	1.5 Nm
Peso	29 kg
Longitud de la banda	1790 mm
Espesor de la banda	8 mm
Capacidad de corte	24.5 x 12 cm

- Perilla de ajuste para la tensión de la següeta en la parte superior de la máquina
- Interruptor de seguridad que reduce la posibilidad de accidentes.
- En la carpintería para cortes de madera, útiles para el corte de formas irregulares o curvas y la creación de cortes rectos.



CÓDIGO	POTENCIA	[E]	LISTA
SB710	1/2 HP	1	\$ 8,699

### SIERRA DE BANDA 1/3 HP

1/3 HP

127V



#### ESPECIFICACIONES

Potencia	250 W / 1/3 HP
Tipo de Motor	Inducción - Monofásico
Voltaje / Frecuencia	127 V / 60 Hz
Velocidad de garganta	890 m/min
Capacidad máxima	10"
Capacidad de mesa de trabajo	13 1/2" (343mm) x 13 1/4" (336mm)
Capacidad de hoja	3/8" (10mm) x 67 3/8" (1,712mm)

- Perilla de ajuste de tensión para la següeta en la parte superior de la máquina.
- Motor de inducción montado sobre baleros blindados.
- Mesa inclinable de 0° a 45°.
- Ajuste de altura para regular la capacidad de corte.
- Guías de hoja montada sobre baleros.
- Interruptor de seguridad que reduce la posibilidad de accidentes.



CÓDIGO	POTENCIA	[E]	LISTA
SB610	1/3 HP	1	\$ 6,549

## SIERRAS DE INGLETE



Las sierras de inglete permiten realizar cortes de bisel o inglete, tanto en madera como en metales no ferrosos. Potentes motores que desarrollan altas revoluciones por minuto, obteniendo cortes rápidos en madera dura.

### SIERRA DE INGLETE TELESCÓPICA COMPUESTA

**2000 W** WATTS EJE 5/8" 120V

TELESCÓPICA / COMPUESTA



#### ESPECIFICACIONES

Potencia	2000 W
Voltaje / Frecuencia	120V~ / 60 Hz
Capacidad de Disco	10"
Velocidad sin Carga	4500 rpm
Capacidad de Corte	2" X 6"
Eje	5/8"

#### ACCESORIOS

Bolsa Recolectora  
Disco 10" con dientes de carburo de tungsteno

- Cuentan con disco con dientes de carburo y prensa para sujetar el material a cortar, amplia mesa que aumenta la estabilidad de la máquina, láser guía, guarda retráctil y guías laterales.



CÓDIGO	DISCO	[E]	LISTA
SI710A	10"	1	\$ 4,699

### SIERRA DE INGLETE COMPUESTA

**1500 W** WATTS EJE 5/8" 120V

COMPUESTA



#### ESPECIFICACIONES

Potencia	1500 W
Voltaje / Frecuencia	120V~ / 60 Hz
Capacidad de disco	10"
Velocidad sin carga	4500 rpm
Capacidad de Corte	2" X 6"
Eje	5/8"

#### ACCESORIOS

Bolsa recolectora  
Disco 10" con dientes de carburo de tungsteno

- Cuentan con disco con dientes de carburo y prensa para sujetar el material a cortar, amplia mesa que aumenta la estabilidad de la máquina, láser guía, guarda retráctil y guías laterales.



CÓDIGO	DISCO	[E]	LISTA
SI410A	10"	1	\$ 3,899

**SIERRA DE MESA**

**SIERRA DE MESA**

**2 HP 1560W WATTS 120V**

**\$PVL**

disco 10"



**ESPECIFICACIONES**

Potencia	1,560 W / 2 HP
Tipo de Motor	Universal - Monofásico
Voltaje / Frecuencia	120 V / 60 Hz
Velocidad sin carga	4,800 rpm
Disco de corte	10" (254 mm) - 5/8" (16 mm) de eje

**PROFUNDIDAD DE CORTE**

a 0°	3" (76.2 mm)
a 45°	2 5/8" (66.6 mm)
Mesa de Trabajo	25 3/4" (654 mm) x 16" (406 mm)

**ACCESORIOS**

Guarda de disco	Empuñadura de ajuste del disco
Guía de corte recto	Guía de Inglete
Llave de ojo	Llave española
Llave hexagonal	Soporte
Manija de bloqueo	

• Por su diseño compacto y bajo peso, ideal para el contratista que requiere movilidad en su trabajo.



CÓDIGO	DISCO	[E]	LISTA
SM710	10"	1	\$ 4,709



**Soldadoras inverter**

**Pag. 176**

**La mejor relación precio-calidad**

**TROMPOS DE PISO**

**TROMPO DE PISO 2 HP**

**2 HP 1560W WATTS 220V**



**ESPECIFICACIONES**

Potencia	1560 W
Voltaje / Frecuencia	220 V / 60 Hz
Velocidad sin carga	7000-10000 rpm
Torque máximo	1.8 Nm
Peso	150 kg
Tamaño de la mesa	610 x 534 mm
Diámetro del eje	30 mm

• Para el uso en talleres de carpintería, permite realizar diversas operaciones como acanalado y pulido de molduras.



CÓDIGO	POTENCIA	[E]	LISTA
TR702A	2 HP	1	\$ 25,155

**TROMPO DE PISO 1 HP**

**1 HP 750W WATTS 120V**



**ESPECIFICACIONES**

Potencia	750 W
Voltaje / Frecuencia	120 V / 60 Hz
Velocidad sin carga	8500 rpm
Torque máximo	1.8 Nm
Peso	62 kg
Tamaño de la mesa	452 X 395 mm
Diámetro del eje	1/2"

• Para el uso en talleres de carpintería, permite realizar diversas operaciones como acanalado y pulido de molduras.



CÓDIGO	POTENCIA	[E]	LISTA
TR701A	1 HP	1	\$ 12,755

TALADRO ESTACIONARIO DE COLUMNA 750 W

1 HP  
3/4" broquero

120V 750W WATTS

\$PVL

ESPECIFICACIONES

Potencia	750 W (1 HP)
Tipo de motor	Inducción - Monofásico
Voltaje / Frecuencia	120 V / 60 Hz
Velocidad sin carga	250 - 3,000 rpm
Broquero	3/4"
Número de velocidades	12
Cono	MT2#
Carrera del husillo	3 5/32" (80 mm)
Diámetro de giro	15" (380 mm)
Altura máxima ajustable sin mesa del broquero a la base	1,220 mm
Máxima distancia del broquero a la mesa	725 mm
Tamaño de la mesa	300 mm x 300 mm
Tamaño de la base	300 mm x 500 mm



CÓDIGO	BROQUERO	POTENCIA	[E]	LISTA
TC734A	3/4"	750 W	1	\$ 9,999

TALADRO ESTACIONARIO DE COLUMNA 550 W

3/4 HP  
5/8" broquero

120V 550W WATTS

\$PVL

ESPECIFICACIONES

Potencia	550 W (3/4 HP)
Tipo de motor	Inducción - Monofásico
Voltaje / Frecuencia	120 V / 60 Hz
Velocidad sin carga	210 - 3,840 rpm
Broquero	5/8"
Número de velocidades	16
Cono	MT2#
Carrera del husillo	3 5/32" (80 mm)
Diámetro de giro	13" (330 mm)
Altura máxima ajustable sin mesa del broquero a la base	1,210 mm
Máxima distancia del broquero a la mesa	780 mm
Tamaño de la mesa	270 mm x 270 mm
Tamaño de la base	273 mm x 456 mm



CÓDIGO	BROQUERO	POTENCIA	[E]	LISTA
TC658A	5/8"	550 W	1	\$ 6,999

TALADRO ESTACIONARIO DE BANCO 550 W

3/4 HP  
5/8" broquero

120V 550W WATTS

\$PVL

ESPECIFICACIONES

Potencia	550 W (3/4 HP)
Tipo de motor	Inducción - Monofásico
Voltaje / Frecuencia	120 V / 60 Hz
Velocidad sin carga	220-2,450 rpm
Broquero	5/8"
Número de velocidades	12
Cono	MT2#
Carrera del husillo	2.3" (60 mm)
Diámetro de giro	10" (252 mm)
Altura máxima ajustable sin mesa del broquero a la base	524 mm
Máxima distancia del broquero a la mesa	350 mm
Tamaño de la mesa	200 mm x 195 mm
Tamaño de la base	355 mm x 235 mm



CÓDIGO	BROQUERO	POTENCIA	[E]	LISTA
TB658A	5/8"	550 W	1	\$ 4,640

TALADRO ESTACIONARIO DE BANCO 300 W

120V 300W WATTS  
1/2" broquero

\$PVL

ESPECIFICACIONES

Potencia	300 W
Tipo de motor	Inducción - Monofásico
Voltaje / Frecuencia	120 V / 60 Hz
Velocidad sin carga	760-3,070 rpm
Capacidad	1/2"
Número de velocidades	5
Cono	MT2#
Carrera del husillo	2" (50 mm)
Diámetro de giro	8.1"
Altura máxima ajustable sin mesa del broquero a la base	290 mm
Máxima distancia del broquero a la mesa	200 mm
Tamaño de la mesa	160 mm x 160 mm
Tamaño de la base	291 mm x 183 mm



CÓDIGO	BROQUERO	POTENCIA	[E]	LISTA
TB512A	1/2"	300 W	1	\$ 1,890

BROQUEROS

CÓDIGO	CAPACIDAD	ENCASTRE	COMPATIBILIDAD	[E]	LISTA
119410	1/2"	JT33	-	1	\$ 145
119413	1/2"	B16	TB512	1	\$ 165
119411	5/8"	JT3	-	1	\$ 229
119414	5/8"	B16	TC658A, TB658A	1	\$ 190
119412	3/4"	B22	TC734A	1	\$ 329





## ASPIRADORAS Y ACCESORIOS

Algunos de los usos de las aspiradoras Surtek...



Proyectos de renovaciones en el hogar o trabajo.



Destapa drenajes.



Agua estancada.



Limpeza del vehículo.

además se pueden usar en diversos tipos de sólidos como metal, residuo de madera, vidrio, tornillos y otros.

### ASPIRADORA 12 GALONES 6 HP

120V

\$PVL NOM



#### 12 Galones

- Función seco/mojado.
  - Función de expulsión de aire.
- 1 Manguera flexible  
2 Extensiones  
1 Cepillo de piso  
1 Filtro de cartucho  
4 Ruedas  
1 Cepillo utilitario  
1 Bolsa recolectora  
1 Boquilla para ranuras

CÓDIGO	POTENCIA	GALONES	[E]	LISTA
AS612A	6 HP	12	1	\$ 2,460

### ASPIRADORA 10 GALONES 4 HP

120V

\$PVL NOM



#### 10 Galones

- Función seco/mojado.
  - Función de expulsión de aire.
- 1 Manguera flexible  
2 Extensiones  
1 Cepillo de piso  
1 Filtro de cartucho  
4 Ruedas  
1 Cepillo utilitario  
1 Bolsa recolectora  
1 Boquilla para ranuras

CÓDIGO	POTENCIA	GALONES	[E]	LISTA
AS510A	4 HP	10	1	\$ 2,349

### ASPIRADORA 6 GALONES 4 HP

120V

\$PVL NOM



#### 6 Galones

- Función seco/mojado.
  - Función de expulsión de aire.
- 1 Manguera flexible  
2 Extensiones  
1 Cepillo de piso  
1 Filtro de espuma  
1 Filtro reusable con retén plástico  
4 Ruedas  
1 Boquilla  
1 Bolsa recolectora  
1 Boquilla para ranuras

CÓDIGO	POTENCIA	GALONES	[E]	LISTA
AS506A	4 HP	6	1	\$ 1,400

### ASPIRADORA 2.5 GALONES 2 HP

120V

\$PVL NOM



#### 2.5 Galones

- Función seco/mojado.
  - Función de expulsión de aire.
- 1 Manguera flexible  
1 Filtro de espuma  
1 Filtro reusable con retén plástico  
1 Boquilla  
1 Boquilla para ranuras

CÓDIGO	POTENCIA	GALONES	[E]	LISTA
AS503	2 HP	2.5	1	\$ 899

## ACCESORIOS PARA ASPIRADORAS



CÓDIGO	DESCRIPCIÓN	PARA CÓDIGO	[E]	LISTA
ASRBP6	Boquilla piso	AS506A	1	\$ 159
ASRBP10A	Boquilla piso	AS612A, AS510A	1	\$ 166
ASRBG6	Boquilla garra	AS506A, AS503	1	\$ 99
ASRBG10	Boquilla garra	AS612A, AS510A	1	\$ 126
ASRB3	Boquilla tipo garra	AS612	1	\$ 339
ASRFE3	Filtro espuma	AS503	1	\$ 67
ASRFE6	Filtro espuma	AS506A	1	\$ 67
ASRFT3	Filtro tela	AS503	1	\$ 85
ASRFT6	Filtro tela	AS506A	1	\$ 89
ASRFP6	Filtro papel	AS506A	1	\$ 155
ASRFP10	Filtro papel	AS612A, AS510A	1	\$ 270
ASRFC10	Filtro cartucho	AS612A, AS510A	1	\$ 275
ASRM3	Manguera	AS503	1	\$ 236
ASRM6	Manguera	AS506A	1	\$ 314
ASRM10	Manguera	AS612A, AS510A	1	\$ 384



ASRBG6

ASRBP10A

ASRBP6



ASRBG10



ASRFE3



ASRFE6



ASRFT3



ASRFP6



ASRFC10



ASRM10

## COMPRESORES Y ACCESORIOS



Los compresores Surtek ofrecen productividad y eficiencia a través de sus diferentes presentaciones:

- Compresores con transmisión de banda; lubricados de una etapa, con motor eléctrico de 3 HP y tanques con capacidad de 100 a 200 lt y flujo de aire de hasta 11.8 CFM.

- Compresores lubricados de 1 etapa; con motores eléctricos de 2 a 2.5 HP y tanques con capacidad de 25 a 50 lt y flujo de aire de hasta 8.4 CFM.
- Compresor libre de aceite con motor eléctrico de 1.5 HP sin tanque.

### COMPRESOR CON TRANSMISIÓN DE BANDA 200 LITROS

**3 HP** 120V  
**11.8 CFM**

\$/PVL



ESPECIFICACIONES	
Potencia	2,200 W / 3 HP
Voltaje/Frecuencia	120 V / 60 Hz
Capacidad de tanque	200 litros vertical
Caudal (CFM)	11.8
Litros por minuto	335
m <sup>3</sup> /h	20
Presión máxima	8 bar (116 PSI)

- Compresor de gran capacidad que hace más eficiente el lugar de trabajo por su tanque vertical.
- Cuenta con ruedas neumáticas que permiten transportar el compresor más fácilmente.
- Cabeza de motor lubricado con dos pistones, permite llenar el tanque mucho más rápido logrando un uso más eficiente.



CÓDIGO	CAPACIDAD	E	LISTA
COMP6200A	200 lt	1	\$ 14,349

### COMPRESOR CON TRANSMISIÓN DE BANDA 100 LITROS

**3 HP** 120V  
**11.8 CFM**

\$/PVL



ESPECIFICACIONES	
Potencia	2,200 W / 3 HP
Voltaje/Frecuencia	120 V / 60 Hz
Capacidad de tanque	100 litros
Caudal (CFM)	11.8
Litros por minuto	335
m <sup>3</sup> /h	20
Presión máxima	8 bar (116 PSI)

- Cabeza de motor lubricado con dos pistones, permite llenar el tanque mucho más rápido y hace más eficiente su uso.
- Cuenta con ruedas que permiten transportar el compresor más fácilmente.



CÓDIGO	CAPACIDAD	E	LISTA
COMP6100A	100 lt	1	\$ 11,699

### COMPRESOR LUBRICADO 50 LITROS

**2.5 HP** 120V  
**8.4 CFM**

\$/PVL



ESPECIFICACIONES	
Potencia	1,864 W / 2.5 HP
Voltaje/Frecuencia	120 V / 60 Hz
Velocidad de carga	3,400 rpm
Capacidad de tanque	50 litros
Caudal (CFM)	8.4
Litros por minuto	238
m <sup>3</sup> /h	14.3
Presión máxima	8 bar (116 PSI)

Compresor óptimo para trabajos en casa, pequeños talleres y aplicaciones en general, cuentan con las siguientes características:

- Ruedas que facilitan su transporte.
- Equipados con manija para un mejor manejo.
- Eficiente motor de inducción con transmisión directa.



CÓDIGO	CAPACIDAD	E	LISTA
COMP550A	50 lt	1	\$ 3,460

### COMPRESOR LUBRICADO 25 LITROS

**2 HP** 120V  
**7 CFM**

\$/PVL



ESPECIFICACIONES	
Potencia	1,500 W / 2 HP
Voltaje/Frecuencia	120 V / 60 Hz
Velocidad de carga	3,400 cfm
Capacidad de tanque	25 litros
Caudal (CFM)	7
Litros por minuto	200
m <sup>3</sup> /h	11.9
Presión máxima	8 bar (116 PSI)

- Cubremotor para proteger al operario.
- Válvula para drenar humedad.
- Opción de conexión en paralelo con otros compresores.



CÓDIGO	CAPACIDAD	E	LISTA
COMP425A	25 lt	1	\$ 2,870

**COMPRESOR 12V**

 Luz radiante para iluminar e intermitente para emergencias.

 Cuenta con manómetro para medir la presión.



 Cordón de energía de 2.6m con enchufe para el encendedor de su automóvil

 Incluye 3 boquillas y adaptadores de inyección.

ESPECIFICACIONES	
Voltaje	12 V
Presión	250 PSI (17.5 kg/cm <sup>2</sup> )

- Manguera de aire con conexión rápida.
- Ideal para inflar balones, llantas, neumáticos utilizando la corriente de su automóvil.

CÓDIGO	PRESIÓN	[E]	LISTA
107997	250 PSI	1	\$ 369

**COMPRESOR 12V**

**FOY**

12V



ESPECIFICACIONES	
Voltaje	12 V
Presión	250 PSI (17.5 kg/cm <sup>2</sup> )

- Manómetro incluido.
- Incluye boquillas.
- Cordón del encendedor de su auto y el adaptador a la válvula.

CÓDIGO	PRESIÓN	[E]	LISTA
140965	250 PSI	1	\$ 199

**MANGUERAS PARA AIRE DE ALTA PRESIÓN**



- Resistente a grandes presiones de aire hasta 380 PSI.
- Con entrada y salida de 1/4" NPT.
- Diámetro 3/8".

**ROLLO**

CÓDIGO	LONGITUD	[E]	LISTA
108148	7.5 m	1	\$ 185
108149	10 m	1	\$ 239
108150	15 m	1	\$ 350

**MANGUERAS PARA AIRE DE BAJA PRESIÓN**



- Resistente a presiones de aire hasta 284 PSI.
- Con entrada y salida de 1/4" NPT.
- Diámetro 1/4".

**ROLLO**

CÓDIGO	LONGITUD	[E]	LISTA
108145	5 m	1	\$ 100
108146	10 m	1	\$ 145
108147	15 m	1	\$ 190

**MANGUERAS PARA AIRE TIPO RESORTE**



108151

- Conexiones macho de bronce de 1/4" NPT en ambos extremos.
- Soporta 300 PSI de presión.

CÓDIGO	DIÁMETRO X LONGITUD	[E]	LISTA
108151	1/4" x 25' (7.5 m)	1	\$ 95
108152	1/4" x 50' (15 m)	1	\$ 110
108153	3/8" x 25' (7.5 m)	1	\$ 170
108154	3/8" x 50' (15 m)	1	\$ 275

**JUEGO DE ACCESORIOS NEUMÁTICOS**

**17**  
PIEZAS



Código	CONTENIDO Descripción	Cantidad
108117	Pistola para sopletear 1/4" NPT	1
	Válvula de seguridad 3/16" NPT	1
	Reductor macho-hembra 3/16"-1/8" NPT	1
	Boquilla cónica latón 1/8" NPT	1
108127	Válvula de aguja 1/8" NPT	1
	Niple doble 1/4" NPT	2
	Cople doble 1/4" NPT	1
108122	Conector rápido macho 1/4" NPT	4
108121	Conector rápido hembra 1/4" NPT	2
108125	Cople rápido hembra 1/4" NPT	1
	Gauge	1
108112	Inflador doble cabeza 1/4" NPT	1

CÓDIGO	PIEZAS	[E]	LISTA
108141	17	1	\$ 299

**JUEGO DE ACCESORIOS NEUMÁTICOS CON MANGUERA TIPO RESORTE**

**14**  
PIEZAS



Código	CONTENIDO Descripción	Cantidad
108151	Manguera resorte 1/4" NPT x 25 ft (7.5 m)	1
108125	Cople rápido hembra 1/4" NPT	2
	Niple doble 1/4" NPT	1
	Cople doble 1/4" NPT	1
	Boquilla de hule/latón 3/16" NPT	1
108127	Válvula de aguja 1/8" NPT	1
	Reductor macho-hembra 3/16"-1/8" NPT	1
108111	Cabeza inflar hembra 1/4" NPT	1
108117	Pistola para sopletear 1/4" NPT	1
108122	Conector rápido macho 1/4" NPT	2
108121	Conector rápido hembra 1/4" NPT	2

CÓDIGO	PIEZAS	[E]	LISTA
108142	14	1	\$ 299

**JUEGO DE ACCESORIOS NEUMÁTICOS**

**7**  
PIEZAS



Código	CONTENIDO Descripción	Cantidad
	Válvula de seguridad 3/16" NPT	1
108127	Válvula de aguja 1/8" NPT	1
	Reductor macho-hembra 3/16"-1/8" NPT	1
	Boquilla cónica latón 1/8" NPT	1
	Boquilla de hule/latón 3/16" NPT	1
108117	Pistola para sopletear 1/4" NPT	1
	Boquilla extensión 1/8" NPT	1

CÓDIGO	PIEZAS	[E]	LISTA
108140	7	1	\$ 79

JUEGO DE COPLE Y CONECTORES RÁPIDOS

5  
PIEZAS



Código	Descripción	Cantidad
108122	Conector rápido macho 1/4" NPT	4
108125	Cople rápido hembra 1/4" NPT	1

CÓDIGO	PIEZAS	[E]	LISTA
108126	5	6	\$ 89

JUEGO DE COPLES Y CONECTORES RÁPIDOS

4  
PIEZAS



Código	Descripción	Cantidad
108122	Conector rápido macho 1/4" NPT	1
108121	Conector rápido hembra 1/4" NPT	1
108125	Cople rápido hembra 1/4" NPT	1
108124	Cople rápido macho 1/4" NPT	1

CÓDIGO	PIEZAS	[E]	LISTA
108123	4	6	\$ 125

CONECTOR PARA MANGUERAS 1/4 NPT



- Giro de 360°.
- Bidireccional.
- Ayuda a reducir el cansancio del brazo debido a las mangueras rígidas.
- Maximiza la vida de las mangueras.

CÓDIGO	DESCRIPCIÓN	[E]	LISTA
108100	Macho - hembra	5	\$ 75

COPLES DE BRONCE DE CONEXIÓN RÁPIDA 1/4 NPT



- Diseño industrial.
- Ideal para todo tipo de herramientas a base de aire.

CÓDIGO	TIPO	[E]	LISTA
108124	Macho	12	\$ 55
108125	Hembra	12	\$ 55

CONECTORES DE ZINC DE CONEXIÓN RÁPIDA 1/4 NPT



- Diseño industrial.
- Ideal para todo tipo de herramientas a base de aire.

CÓDIGO	TIPO	[E]	LISTA
108121	Hembra	12	\$ 18
108122	Macho	12	\$ 18

CABEZAS PARA INFLAR DE 1/4 NPT

- Se adaptan a la mayoría de válvulas de llantas.
- Se conecta a rosca 1/4" NPT.
- Fabricado en bronce sólido.



- Ayuda a que la presión del aire se pueda suministrar en diferentes ángulos.
- Cuerpo largo de aluminio con cabeza doble en bronce sólido.



CÓDIGO	TIPO	[E]	LISTA
108111	Hembra	6	\$ 32
108110	Macho	6	\$ 34
108112	Doble cabeza	10	\$ 55

FILTRO SEPARADOR DE AGUA Y ACEITE



- Necesario para la separación y filtrado de partículas de agua y aceite que se localicen en el trayecto de la línea neumática.
- Válvula de purga manual.
- Se ensambla en conexión de aire con entrada macho y salida hembra de 1/4" NPT.

CÓDIGO	CONEXIÓN	[E]	LISTA
108103	1/4" NPT	6	\$ 85

INFLADOR DE USO PESADO 1/4 NPT



- Presión máx: 220 PSI.
- Cuerpo de zamac.
- Válvula de liberación de presión.
- Rosca de 1/4" NPT.
- Doble cabeza.

CÓDIGO	TIPO	[E]	LISTA
108113	1/4" NPT hembra	1	\$ 295

PISTOLAS DE AIRE 1/4 NPT

- Longitud de nariz de 3".



- Gatillo antideslizante.
- Gancho para colgar y proteger el dedo.



CÓDIGO	TIPO	[E]	LISTA
108114	Hembra	1	\$ 55
108117	Hembra	12	\$ 52

REGULADORES DE FLUJO DE AIRE



- Permite controlar el flujo de aire necesario para la operación.
- Incluyen entradas de 1/4" NPT.
- Flujo máximo de 150 PSI.
- Entrada para manómetro.

CÓDIGO	CAPACIDAD	[E]	LISTA
108101	0 a 160 PSI	1	\$ 105
108102	0 a 150 PSI	1	\$ 639

DESTAPACAÑOS

DESTAPACAÑOS MOTOR INDUCCIÓN



ESPECIFICACIONES	
Potencia	390 W
Diámetro de tubo	3/4" - 4"
Longitud del cable	19 m
Velocidad de rotación	0 - 400 rpm

ACCESORIOS	
Cable de 19 metros	8 puntas

- Para tuberías de 3/4" a 4".
- Uso profesional.

CÓDIGO	[E]	LISTA
DE640	1	\$ 17,199



DESTAPACAÑOS MANUALES PÁGINA 59

**GENERADORES**



Los generadores por su diseño compacto para fácil transportación y bajo nivel de ruido con gran aplicación en exteriores. Aplicaciones recomendadas:

- Lugares sin corriente eléctrica o de difícil acceso.
- Aparatos eléctricos diversos (T.V., ventiladores, lámparas, radios, etc.) que no excedan la capacidad del generador.
- Para herramienta eléctrica de motor universal (que no excedan capacidad del generador).

**GENERADOR 390 CC**



ESPECIFICACIONES	
Potencia máxima	6000 w
Cilindrada	390 cc
Voltaje y frecuencia de salida	4X120v ~ 1x120/240v ~ 60hz
Tiempo de marcha a 50% de carga	11 H
Capacidad de tanque	25 L
Capacidad de aceite	1,1 L
Potencia de motor	13 HP
Tipo de motor	1 cilindro 4 tiempos OHV
Combustible	Gasolina/Aceite 4 tiempos
Arraque	Manual (retráctil)
Peso	86 kg (189,5 lb)



**Motor de 4 tiempos**

- Manubrio abatible.
- Ruedas neumáticas.



CÓDIGO	POTENCIA	E	LISTA
GG560	6000 W	1	\$ 15,580

**GENERADOR 196 CC**



ESPECIFICACIONES	
Potencia máxima	2500 w
Cilindrada	196 cc
Voltaje y frecuencia de salida	2X120v ~ 60hz
Tiempo de marcha a 50% de carga	16 H
Capacidad de tanque	15 L
Capacidad de aceite	600 ml
Potencia de motor	6.5 HP
Tipo de motor	1 cilindro 4 tiempos OHV
Combustible	Gasolina/Aceite 4 tiempos
Arraque	Manual (retráctil)
Peso	48 kg (105,8 lb)



**Motor de 4 tiempos**



CÓDIGO	POTENCIA	E	LISTA
GG525	2500 W	1	\$ 8,470

**GENERADOR 71 CC**



ESPECIFICACIONES DEL MOTOR	
Potencia	1 Hp
Tipo de motor	Monofásico 2 tiempos
Combustible	Gasolina/Aceite 2 tiempos
Arraque	Manual (retráctil)

ESPECIFICACIONES DEL GENERADOR	
Potencia	800 W
Tensión	120 V/ 12VCD
Corriente Nominal	7.5 Amps CA / 8.3 Amps CD
Frecuencia	60 Hz
No. Fases	1



**Motor de 2 tiempos**

Mezcla de aceite por gasolina:  
Aceite sintético 40:1 - Aceite mineral 20:1



CÓDIGO	POTENCIA	E	LISTA
GG380	800 W	1	\$ 2,760

## HIDROLAVADORAS Y ACCESORIOS

Hidrolavadoras Surtek ideales para facilitar las labores de limpieza con un ahorro significativo de agua, en el comercio y en el hogar. En dos diferentes marcas:



- Surtek: con motor eléctrico de 1,550 a 4,000 Watts y motor a gasolina de 6.5 HP, con caudal de 6 a 15 l/min.

- Foy: Con motor eléctrico de 1,400 Watts, con caudal de 6 lt/min.

- Conexiones de cobre de alta calidad.
- Todas las hidrolavadoras Surtek y Foy son para trabajarse con agua fría.

**SURTEK**

### HIDROLAVADORA GASOLINA

## 6.5 HP

\$PVL

#### ESPECIFICACIONES

Potencia	6.5 HP
Presión Máxima	2500 PSI
Caudal	8.3 l/min
Alimentación mínima	12 l/min
Velocidad en vacío	3600 rpm
Temperatura máxima	40°C
Peso	34 kg

#### ACCESORIOS:

Pistola
Manguera para detergente
Manguera industrial de 8 m
Boquillas intercambiables
Lanza metálica



- Carro metálico con ruedas neumáticas.
- Válvula de recirculación integrada al motor.
- Bomba tipo axial.
- Lanza de acero con recubrimiento plástico de alta presión.
- Motor de cuatro tiempos.
- 5 boquillas intercambiables para distintas aplicaciones.



CÓDIGO	PRESIÓN	POTENCIA	[E]	LISTA
HG765	2500 PSI	6.5 HP	1	\$ 8,479

### HIDROLAVADORA ELÉCTRICA 220 V, 2,500 PSI

## 4000W WATTS 5.3 HP

\$PVL

#### ESPECIFICACIONES

Potencia	4,000 W
Presión Máxima	2500 PSI
Flujo máximo	10.6 l/min
Voltaje	220V 60 Hz
Velocidad en vacío	1750 rpm
Peso	60 kg

#### ACCESORIOS:

Pistola
Manguera para detergente
Manguera industrial de 6 m
Boquillas intercambiables
Lanza Metálica



- Carro metálico con ruedas neumáticas.
- Válvula de recirculación integrada al motor.
- Bomba tipo axial.
- Lanza de acero con recubrimiento plástico de alta presión.
- Motor de inducción trifásico.
- 5 boquillas intercambiables para distintas aplicaciones.
- Pistola de Gatillo profesional con conexión rápida de 3/8" y capacidad de 3,600 PSI.



CÓDIGO	PRESIÓN	POTENCIA	[E]	LISTA
HL753	2500 PSI	5.3 HP	1	\$ 16,985

### HIDROLAVADORA ELÉCTRICA 120 V, 1,850 PSI

## 2200W WATTS 3 HP

\$PVL

#### ESPECIFICACIONES

Potencia	2,200 W
Presión máxima	1,850 PSI
Flujo máximo	8.3 l/min
Voltaje	120V 60 Hz
Velocidad en vacío	1750 rpm
Peso	53 kg

#### ACCESORIOS:

Pistola
Manguera para detergente
Manguera industrial de 15 m
Boquillas intercambiables
Lanza Metálica



- Carro metálico con ruedas neumáticas.
- Válvula de recirculación integrada al motor.
- Bomba tipo axial.
- Lanza de acero con recubrimiento plástico de alta presión.
- Motor de inducción monofásico.
- 5 boquillas intercambiables para distintas aplicaciones.
- Pistola de Gatillo profesional con conexión rápida de 3/8" y capacidad de 3,600 PSI.



CÓDIGO	PRESIÓN	POTENCIA	[E]	LISTA
HL730	1,850 PSI	2200 W	1	\$ 15,272

### HIDROLAVADORA ELÉCTRICA 120 V, 2,200 PSI

## 2200W WATTS 3 HP

\$PVL NOM

#### ESPECIFICACIONES

Potencia	2,200 W
Tipo de Motor	Inducción
Flujo de agua (Caudal)	6 l/min
Alimentación mínima	8 l/min
Presión	2,200 PSI
Temperatura máxima	60° C

#### ACCESORIOS

-Pistola.	-Extensión
-Lanza abanico	-Jabonera
-Lanza turbo	-Manguera con carrete



CÓDIGO	PRESIÓN	POTENCIA	[E]	LISTA
HL700	2200 PSI	2200 W	1	\$ 4,449

**H**

**4**

**HERRAMIENTAS DE PODER**

HIDROLAVADORA ELÉCTRICA 120 V, 1,850 PSI

**1650W** **2.2 HP**  
120V

\$PVL NOM

ESPECIFICACIONES	
Potencia	1,650 W
Tipo de Motor	Eléctrico
Flujo de agua (Caudal)	6 L/min
Alimentación mínima	8 L/min
Presión	1,850 PSI
Temperatura máxima	60° C
ACCESORIOS	
-Pistola	-Jabonera
-Lanza abanico	-Manguera
-Extensión	



CÓDIGO	PRESIÓN	POTENCIA	[E]	LISTA
HL500	1850 PSI	1650 W	1	\$ 2,749

HIDROLAVADORA ELÉCTRICA 120 V, 1,650 PSI

**1550W** **2 HP**  
120V

\$PVL NOM

ESPECIFICACIONES	
Potencia	1,550 W
Tipo de Motor	Eléctrico
Flujo de agua (Caudal)	6 L/min
Alimentación mínima	8 L/min
Presión	1,650 PSI
Temperatura máxima	60° C
ACCESORIOS	
-Pistola	-Jabonera
-Lanza regulable	-Manguera
-Extensión	



CÓDIGO	PRESIÓN	POTENCIA	[E]	LISTA
HL450	1650 PSI	1550 W	1	\$ 2,089

HIDROLAVADORA ELÉCTRICA 120 V, 1,450 PSI

FOY

**1400W** **1.8 HP**  
120V

\$PVL NOM

ESPECIFICACIONES	
Potencia	1,400 W
Tipo de Motor	Eléctrico
Flujo de agua (Caudal)	6 L/min
Alimentación mínima	8 L/min
Presión	1,450 PSI
Temperatura máxima	60° C
ACCESORIOS	
-Pistola	-Jabonera
-Lanza con abanico regulable	-Manguera
-Extensión	



CÓDIGO	PRESIÓN	POTENCIA	[E]	LISTA
HL300	1450 PSI	1400 W	1	\$ 1,449

PUNTAS PARA HIDROLAVADORAS DE ROCIADO DE ALTA PRESIÓN

5  
PIEZAS

NUEVO



- 5 puntas para hidrolavadoras: 0° 15° 25° 40° 65°
- Para hidrolavadoras HG765, HL730 y HL753
- Punta de 0° para áreas de difícil acceso.
- Punta de 15° para superficies de concreto.
- Punta de 25° para superficies pintadas.
- Punta de 40° para ventanas y mallas.
- Punta de 65° para aplicación de jabón y químicos.
- Conexión rápida que facilita la instalación y la reduce a un solo paso.
- Los distintos ángulos de las puntas permiten utilizar la hidrolavadora en distintas actividades de limpieza.



CÓDIGO	PIEZAS	[E]	LISTA
B00700	5	1	\$ 255

LANZAS

NUEVO



LAN700E



LAN450



LAN500

Espera fecha de lanzamiento.

CÓDIGO	PARA CÓDIGOS	[E]	LISTA
LAN700E	HL700	1	\$ 130
LAN450	HL450	1	\$ 125
LAN500	HL500	1	\$ 125
LAN730	HL730 y HL753	1	\$ 799
LAN765	HG765	1	\$ 769

LANZA

FOY



CÓDIGO	PARA CÓDIGO	[E]	LISTA
LAN300K	HL300	1	\$ 260

LANZA TURBO-ROTATIVA



CÓDIGO	PARA CÓDIGOS	[E]	LISTA
LAN67	HL500, HL700	1	\$ 119

MANGUERA

NUEVO



• 5 metros.

Espera fecha de lanzamiento.

CÓDIGO	PARA CÓDIGOS	[E]	LISTA
MANG45	HL450 y HL500	1	\$ 195
MANG730	HL730 y HL753	1	\$ 1,300
MANG765	HG765	1	\$ 499

MANGUERA

FOY



3 metros



CÓDIGO	PARA CÓDIGO	[E]	LISTA
MANG300	HL300	1	\$ 166

FILTRO TOMA DE AGUA



CÓDIGO	PARA CÓDIGO	[E]	LISTA
FILT850	HL800	1	\$ 285

CEPILLO NARIZ LARGA



CÓDIGO	PARA CÓDIGOS	[E]	LISTA
CEP-002	HL850, HL800	1	\$ 100

PISTOLA



CÓDIGO	PARA CÓDIGOS	[E]	LISTA
PIST457	HL450, HL500, HL700	1	\$ 176

RIEL



Incluye manguera de 7 metros



CÓDIGO	PARA CÓDIGO	[E]	LISTA
RIEL700	HL700	1	\$ 540



**MOTOBOMBAS**



- La bomba autocebante (o autocebable) SURTEK, también es bomba centrífuga y sirve para mover agua limpia o sucia con un mínimo de mantenimiento.
- Es ideal en: Desagües, inundaciones, pipas, aplicaciones agrícolas, bombeo en riego por aspersión, desalojo de agua desde tanques, albercas, fosas, lagos, etc.



**ESPECIFICACIONES**

Potencia	200 cc / 6.7 HP
Diámetro de succión y descarga	3" x 3"
Motor	4 tiempos
Capacidad de tanque	3.6 Lt
Velocidad del motor	3,600 rpm

**ACCESORIOS**

Coples para manguera	2
Adaptadores de manguera	2
Abrazaderas	3
Colador o filtro	1

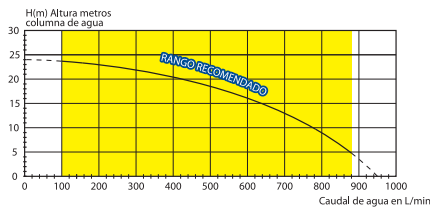

- Puerto de descarga de 3".
- Puerto de succión de 3".
- Cuenta con sensor protector que evita arranque del motor si este no cuenta con el nivel adecuado de aceite.
- Bastidor metálico protector de alta resistencia.

ESTE PRODUCTO NO CAUSA I.V.A.



CÓDIGO	POTENCIA	DESPLAZAMIENTO	DIÁMETRO	[E]	LISTA
MG533A	6.7 HP	200cc	3"x3"	1	\$ 4,999



**ESPECIFICACIONES**

Potencia	163 cc / 5.5 HP
Diámetro de succión y descarga	2" x 2"
Motor	4 tiempos
Capacidad de tanque	3.6 Lt
Velocidad de motor	3,600 rpm

**ACCESORIOS**

Coples para manguera	2
Adaptadores de manguera	2
Abrazaderas	3
Colador o filtro	1

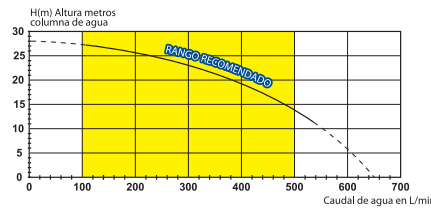

- Puerto de descarga de 2".
- Puerto de succión de 2".
- Cuenta con sensor protector que evita arranque del motor si este no cuenta con el nivel adecuado de aceite.
- Bastidor metálico protector de alta resistencia.

ESTE PRODUCTO NO CAUSA I.V.A.



CÓDIGO	POTENCIA	DESPLAZAMIENTO	DIÁMETRO	[E]	LISTA
MG522A	5.5 HP	163cc	2"x2"	1	\$ 4,499

**SOLDADORAS Y ACCESORIOS**

**SOLDADORA INVERTER**



Soldadora por Arco  
**INVERTER**



110V

**ESPECIFICACIONES**

Ciclo de Trabajo	60%
Voltaje de entrada	127 V~
Corriente de entrada	20 A
Potencia	3.2 kVA
Frecuencia	60 Hz
Fase	1~
Voltaje de circuito abierto	62 V
Voltaje de trabajo	25.6 V
Eficiencia	80%
Rango de corriente de salida	20 - 140 A
Factor de potencia cos	0.8
Clase de protección	IP21S

**ACCESORIOS**

Incluye cables, pinzas y porta electrodo.

- 4 veces mas liviana que una soldadora de transformador (swaw).
- Soldadura electrónica inverter que ahorra significativamente energía eléctrica comparado con soldadoras de transformador.



• Tecnología IGBT

**80%**  
Eficiencia

**60%**  
Ciclo de trabajo

- Para todo tipo de electrodo revestido (básicos, inoxidables, hierro fundido, etc.)
- Perilla de ajuste de corriente de salida para cambios de amperaje.
- Con interruptor de encendido/apagado.
- Indicador de sobrecarga.



CODIGO	RANGO DE REGULACIÓN DE CORRIENTE	CICLO DE TRABAJO	[E]	PRECIO
SOLI5140-110	20 - 140 A	60%	1	\$ 3,999



## SOLDADORAS Y ACCESORIOS



Las soldadoras de transformador SURTEK tienen núcleo de aluminio, lo cual mejora la conductividad y las hace más ligeras. Las soldadoras eléctricas por arco con electrodos revestidos "SMAW" (Shield Metal Arc Welding), son soldadoras de alto rendimiento y estabilidad que permite soldar con corriente alterna y directa con Amperaje de trabajo de 40 hasta 200 A, en diferentes Voltajes 110 / 220 V~, Ciclo de trabajo de 10% monofásicas.

**SURTEK**

**S**

**4**

**HERRAMIENTAS DE PODER**

### SOLDADORA 200 A

**110V / 220V**

**Ciclo 10% de trabajo**

ESPECIFICACIONES	
Ciclo de Trabajo	10%
Voltaje de entrada	110 / 220 V~
Corriente de entrada	68 / 54 A A
Potencia	7.5 / 12 kVA
Frecuencia	60 Hz
Fase	1~
Voltaje de circuito abierto	50 V
Voltaje de trabajo	28 V
Corriente de trabajo	200 A
Rango de corriente de salida	90 - 210 A

Transformador de núcleo móvil.



**\$PVL**

• Construcción de transformadores con láminas de acero; grado eléctrico, lo que reduce a un nivel bajo en pérdidas de energía en vacío, lo cual se traduce en un consumo mínimo de energía eléctrica.

CÓDIGO	VOLTAJE	CICLO	AMPERAJE	ELECTRODO	[E]	LISTA
SOL5250	110/220V~	10%	200 A	E6013	1	\$ 2,779



### SOLDADORA 110 A

**110V**

**Ciclo 10% de trabajo**

ESPECIFICACIONES	
Ciclo de Trabajo	10%
Voltaje de entrada	110 V~
Corriente de entrada	45 A
Potencia	4.95 kVA
Frecuencia	60 Hz
Fase	1~
Voltaje de circuito abierto	48 V
Voltaje de trabajo	21.2 V
Corriente de trabajo	80 A
Rango de corriente de salida	40-110A
Incluye:	Cable 2m y porta electrodos Cable tierra 1.5m y pinza para tierra Caretta para soldar Cepillo

Transformador de núcleo móvil.



**\$PVL**

• Aislamientos dieléctricos soportan altas temperaturas y proveer mayor rendimiento y vida operacional.

CÓDIGO	VOLTAJE	CICLO	AMPERAJE	ELECTRODO	[E]	LISTA
SOL4100	110V~	10%	110 A	E6013	1	\$ 2,389



#### CABLES PARA SOLDADORA PARA MODELOS: SOL5250 Y SOL4100



• Incluyen conector.

CÓDIGO	AMPERS	[E]	LISTA
CSOL530	300	1	\$ 1,007

#### CONECTOR PARA SOLDADORA



• Más seguro por su aislamiento.  
• Tipo europeo para cable de soldadora.

CÓDIGO	DESCRIPCIÓN	[E]	LISTA
CRSOLS	Conexión rápida, 10-25mm <sup>2</sup>	1	\$ 84

#### TENAZAS O PINZAS DE TIERRA



• Para uso industrial ligero.

CÓDIGO	AMPERS	[E]	LISTA
118005	250	4	\$ 95
118007	300	4	\$ 120
118008	500	4	\$ 137

#### PINZAS PORTA ELECTRODOS



• Aleación a base de cobre.

CÓDIGO	AMPERS	[E]	LISTA
118003	300	4	\$ 169
118002	500	4	\$ 219

#### ESQUINAS MAGNÉTICAS PARA SOLDAR



123281

• Cuerpo magnético remachado para mayor duración y resistencia.

CÓDIGO	SOPORTA	[E]	LISTA
123281	50 lbs	1	\$ 60
123282	75 lbs	1	\$ 95

#### ELECTRODOS 6013

**\$PVL**



Diámetro	Amperaje requerido
3/32"	40-90 Amp
1/8"	80-130 Amp
5/32"	110-165 Amp

• Para estructuras ligeras o rutilicas, arco suave y estable, buen acabado con fácil desprendimiento de escoria ideal para posición vertical descendente.  
• Utiliza Corriente Alterna y Corriente Directa.  
• Precio por kilo y se surte en cajas de 20 kg.

CÓDIGO	RADIO / MEDIDA	[E]	LISTA
E6013-3/32	3/32"	20	\$ 49
E6013-1/8	1/8"	20	\$ 49
E6013-5/32	5/32"	20	\$ 49

#### ELECTRODOS 7018

**\$PVL**

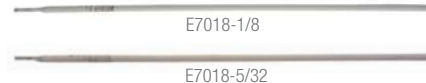

Diámetro	Amperaje requerido
1/8"	110-165 Amp
5/32"	150-220 Amp
5/32"	110-165 Amp

• Para cualquier tipo de estructura, arco suave y estable, buen acabado con fácil desprendimiento de escoria ideal para soldar en cualquier posición.  
• Utiliza Corriente Alterna y Corriente Directa.  
• Conteniendo bolsas de kilo.  
• Precio por kilo y se surte en cajas de 20 kg.

CÓDIGO	RADIO / MEDIDA	[E]	LISTA
E7018-1/8	1/8"	20	\$ 49
E7018-5/32	5/32"	20	\$ 49



# Herramientas Neumáticas



## CLAVADORAS Y ENGRAPADORAS

### CLAVADORA NEUMÁTICA PARA TARIMAS



ESPECIFICACIONES	
Calibre	12 GA
Longitud del clavo / grapa	1 3/4" - 2 3/4" (45 mm - 70 mm)
Capacidad del magazine	300 clavos en rollo
Presión de aire máxima	120 PSI
Presión de aire requerida	70-100 PSI



- ACCESORIOS: 1 Llave, 1 Recipiente para aceite.
- Fundición inyectada de aluminio para reducir el peso.
- 360° de escape de aire.
- Ruedas de ajuste para controlar la profundidad del clavo.

CÓDIGO	CALIBRE	[E]	LISTA
CN670	12	1	\$ 4,499

### CLAVADORA NEUMÁTICA



ESPECIFICACIONES	
Calibre	18 GA
Longitud del clavo	3/8"-2" (9.5 mm - 50 mm)
Capacidad del magazine	100 clavos
Presión de aire máxima	120 PSI
Presión de aire requerida	70-100 PSI
Consumo de aire	1.3 CFM



- ACCESORIOS: 1 Llave, 1 Recipiente para aceite.
- Fundición inyectada de aluminio para reducir el peso.
- Nariz de rápido desatasco de clavo.
- 360° de escape de aire.

CÓDIGO	CALIBRE	[E]	LISTA
CN650	18	1	\$ 599

### CLAVADORA/ENGRAPADORA NEUMÁTICA



ESPECIFICACIONES	
Calibre	18 GA
Longitud del clavo / grapa	5/8" - 1 1/4" (16 mm - 32 mm)
Capacidad del magazine	100 clavos / 85 grapas
Presión de aire máxima	120 PSI
Presión de aire requerida	70-100 PSI
Consumo de aire	1.18 CFM



- ACCESORIOS: 1 Llave, 1 Recipiente para aceite.
- Capacidad de corona 1/4".
- Fundición inyectada de aluminio para reducir el peso.
- 360° de escape de aire.
- Ruedas de ajuste para controlar la profundidad del clavo y grapas.

CÓDIGO	CALIBRE	[E]	LISTA
CE632	18	1	\$ 689

### ENGRAPADORA NEUMÁTICA CALIBRE 16 GA

ESPECIFICACIONES	
Corona	7/16"
Calibre	16 GA
Longitud de la grapa	5/8" - 2" (16 mm - 50 mm)
Capacidad del magazine	50 grapas
Presión de aire máxima	120 PSI
Presión de aire requerida	70-110 PSI
Consumo de aire	2.96 CFM



ENGRAPADORAS MANUALES PÁGINA 70

Corona 1/2"  
Capacidad: 50 grapas



- ACCESORIOS: 1 Llave, 1 Recipiente para aceite.
- Cuerpo de aluminio fuerte y ligero gracias a su fundición inyectada.
- Puerto de escape multi-direccional dirige el aire lejos del operador y la superficie de trabajo.
- O-ring de teflón protege al pistón.
- Mecanismo libre de atascos, diseñado para no bloquear las grapas.
- Herramienta con ajuste exacto de la cabeza de la grapa.
- Botón para disparar secuencial o de contacto.

CÓDIGO	CALIBRE	[E]	LISTA
EN650	16	1	\$ 2,700

### ENGRAPADORA NEUMÁTICA CALIBRE 22 GA

ESPECIFICACIONES	
Corona	3/8"
Calibre	22 GA
Longitud de la grapa	5/32" - 5/8" (4 mm - 16 mm)
Capacidad del magazine	180 grapas
Presión de aire máxima	120 PSI
Presión de aire requerida	70-100 PSI
Consumo de aire	0.87 CFM



Corona 3/8"  
Capacidad: 180 grapas



- ACCESORIOS: 1 Llave, 1 Recipiente para aceite y 1 pieza.
- Fácil apertura del cerrojo de las grapas para una carga rápida con una sola mano.
- Peso ligero y cuerpo resistente gracias a su fundición inyectada.

CÓDIGO	CALIBRE	[E]	LISTA
EN616	22	1	\$ 575

### CLAVOS EN ROLLO PARA CLAVADORA NEUMÁTICA CN670



- Mayor porcentaje de elongación de 23.2% que le permite absorber los impactos antes de romperse.
- Dureza de 54 HRc.
- Ø 0.099".
- Precio por caja con 24 rollos.
- Cada rollo con 300 clavos.

**GRANEL**

CÓDIGO	LARGO	[E]	LISTA
CR175	1 3/4"	1	\$ 666
CR200	2"	1	\$ 709
CR250	2 1/2"	1	\$ 839

### CLAVOS PARA CLAVADORA NEUMÁTICA



- Medida estándar para Surtek.
- Ideales para clavadoras neumáticas Surtek.
- Calibre 18 que les otorga gran resistencia.
- 5,000 piezas por caja.

CÓDIGO	LARGO	[E]	LISTA
108499	3/8"	1	\$ 33
108500	19/32"	1	\$ 47
108501	13/16"	1	\$ 62
108502	1"	1	\$ 65
108503	1 3/16"	1	\$ 77
108504	1 1/4"	1	\$ 81
108505	1 3/8"	1	\$ 82
108506	1 5/8"	1	\$ 97
108507	1 3/4"	1	\$ 116
108508	2"	1	\$ 121

### GRAPAS PARA ENGRAPADORA NEUMÁTICA



CÓDIGO	LARGO	CORONA	CAL.	GRAPAS	[E]	LISTA
108510	3/8"	1/4"	18	5,000	1	\$ 102
108511	1/2"	1/4"	18	5,000	1	\$ 102
108512	5/8"	1/4"	18	5,000	1	\$ 103
108513	3/4"	1/4"	18	5,000	1	\$ 120
108514	7/8"	1/4"	18	5,000	1	\$ 128
108515	1"	1/4"	18	5,000	1	\$ 153
108526	1 3/32"	1/4"	18	5,000	1	\$ 189
108527	1 1/4"	1/4"	18	5,000	1	\$ 190
108528	1/4	3/8"	22	5,000	1	\$ 65
108530	2"	1/2"	16	9,996	1	\$ 1,380

### TABLAS DE APLICACIÓN DE CLAVOS Y GRAPAS

Código	CLAVADORAS SURTEK		
	CE632	CN670	CN650
108499	•	•	•
108500	•	•	•
108501	•	•	•
108502	•	•	•
108503	•	•	•
108504	•	•	•
108505	•	•	•
108506	•	•	•
108507	•	•	•
108508	•	•	•
CR175	•	•	•
CR200	•	•	•
CR250	•	•	•

Código	ENGRAPADORAS SURTEK		
	CE632	EN616	EN650
108510	•	•	•
108511	•	•	•
108512	•	•	•
108513	•	•	•
108514	•	•	•
108515	•	•	•
108526	•	•	•
108527	•	•	•
108528	•	•	•
108530	•	•	•

Herramientas profesionales  
con la mejor relación  
precio-calidad



www.urrea.com

## ESMERILADORA

### ESMERILADORA ANGULAR 4"

\$PVL **NUEVO**

ESPECIFICACIONES	
Diámetro de disco	4" (101,6 mm)
Flujo de aire	8 CFM
Presión de trabajo	70 - 90 PSI
Entrada de aire	1/4" NPT
Velocidad en vacío	11,000 rpm
Eje	1/4" (6,3 mm)
Peso	1,83 kg (4 lb)



• Interruptor tipo paleta.  
Espere fecha de lanzamiento.



CÓDIGO	PRESIÓN DE TRABAJO	[E]	LISTA
EA504	70 - 90 PSI	1	\$ 1,123

## LIJADORAS NEUMÁTICAS

### LIJADORA NEUMÁTICA ORBITAL 1/2 HOJA

**NUEVO**

1/2  
Para 1/2  
hoja de lija.



ESPECIFICACIONES	
Tamaño de la lija	1/2 Hoja
Flujo de aire	4,5 CFM
Presión de trabajo	90 PSI
Entrada de aire	1/4" NPT
Velocidad en vacío	9,000 r/min



Espere fecha de lanzamiento.

CÓDIGO	HOJA	[E]	LISTA
LNO512	1/2	1	\$ 799

### LIJADORA NEUMÁTICA ROTATIVA 6" EJE 3/16"

\$PVL **NUEVO**



ESPECIFICACIONES	
Diámetro de respaldo	6" (152,4 mm)
Flujo de aire	6,5 CFM
Presión de trabajo	90 PSI
Entrada de aire	1/4" NPT
Velocidad en vacío	10,000 r/min



CÓDIGO	DIÁMETRO	[E]	LISTA
LNR606	6	1	\$ 1,899

### LIJADORA NEUMÁTICA ROTATIVA 6" EJE 5/16"

\$PVL **NUEVO**



ESPECIFICACIONES	
Diámetro de respaldo	6" (152,4 mm)
Flujo de aire	4,5 CFM
Presión de trabajo	90 PSI
Entrada de aire	1/4" NPT
Velocidad en vacío	10,000 r/min



Espere fecha de lanzamiento.

CÓDIGO	DIÁMETRO	[E]	LISTA
LNR506	6	1	\$ 699

## MARTILLO NEUMÁTICO

### JUEGO MARTILLO NEUMÁTICO 4 CINCELES

**7**  
PIEZAS

**NUEVO**

\$PVL



108131

ESPECIFICACIONES	
Golpes por minuto	4,500
Flujo de aire	6,3 CFM
Presión de trabajo	90 PSI
Entrada de aire	1/4" NPT



Espere fecha de lanzamiento.

CÓDIGO	PIEZAS	[E]	LISTA
*MA534K	7	1	\$ 399

Juego de retenes para cinceles

CÓDIGO	PIEZAS	[E]	LISTA
108131	2	10	\$ 75

## MATRACAS NEUMÁTICAS

### MATRACA NEUMÁTICA 1/2"

1/2"

\$PVL **NUEVO**



ESPECIFICACIONES	
Capacidad de broquero	1/2" (12,7 mm)
Flujo de aire	3 CFM
Presión de trabajo	90 PSI
Entrada de aire	1/4" NPT
Velocidad en vacío	150 r/min
Máximo torque	65 ft-lb (88 Nm)



Espere fecha de lanzamiento.

CÓDIGO	CUADRO	[E]	LISTA
MN612A	1/2"	1	\$ 690

### MATRACA NEUMÁTICA 3/8"

3/8"

\$PVL **NUEVO**



ESPECIFICACIONES	
Impulsor de cuadro	3/8" (10 mm)
Consumo de aire	3 CFM
Presión de trabajo	90 PSI
Entrada de aire	1/4" NPT
Velocidad en vacío	150 r/min
Máximo torque	65 ft-lb (88 Nm)



Espere fecha de lanzamiento.

CÓDIGO	CUADRO	[E]	LISTA
MN638A	3/8"	1	\$ 679

SURTEK

E

L

M

4

HERRAMIENTAS DE PODER

**MOTO TOOL**

**JUEGO MOTO-TOOL NEUMÁTICO RECTO**

**14**  
**PIEZAS**

**\$PVL** **NUEVO**



**ESPECIFICACIONES**

Capacidad de boquilla	1/4"
	(6,35 mm)
Flujo de aire	4, 5 CFM
Presión de trabajo	90 PSI
Entrada de aire	1/4" NPT
Velocidad en vacío	25,000 r/min

*Espere fecha de lanzamiento.*

CÓDIGO	BOQUILLA	[E]	LISTA
MTN414K	1/4"	1	\$ 435

**MOTO-TOOL NEUMÁTICO RECTO**

**\$PVL** **NUEVO**



**ESPECIFICACIONES**

Capacidad de boquilla	1/4"
	(6,35 mm)
Flujo de aire	4, 5 CFM
Presión de trabajo	90 PSI
Entrada de aire	1/4" NPT
Velocidad en vacío	25,000 r/min

*Espere fecha de lanzamiento.*

CÓDIGO	BOQUILLA	[E]	LISTA
MTN414	1/4"	1	\$ 339

**MOTO-TOOL NEUMÁTICO ANGULADO**

**\$PVL** **NUEVO**



**ESPECIFICACIONES**

Capacidad de boquilla	1/4"
	(6,35 mm)
Flujo de aire	4, 3 CFM
Presión de trabajo	90 PSI
Entrada de aire	1/4" NPT
Velocidad en vacío	20,000 r/min

*Espere fecha de lanzamiento.*

CÓDIGO	BOQUILLA	[E]	LISTA
MTA414	1/4"	1	\$ 699

**PISTOLAS DE IMPACTO**

**PISTOLA DE IMPACTO NEUMÁTICA 1" 1400 FT-LB**

**1"**

**\$PVL** **Twin Hammer** **NUEVO**



**ESPECIFICACIONES**

Impulsor de cuadro	1" (25,4 mm)
Flujo de aire	11,6 CFM
Presión de trabajo	90 PSI
Entrada de aire	1/2" NPT
Velocidad en vacío	4,000 r/min
Torque máximo	1,400 ft-lb (1,900 Nm)

- Poderoso mecanismo de impacto de martillos gemelos (Twin hammer).

*Espere fecha de lanzamiento.*

CÓDIGO	CUADRO	[E]	LISTA
PI701	1"	1	\$ 6,749

**PISTOLA DE IMPACTO NEUMÁTICA 3/4" 1180 FT-LB**

**3/4"**

**\$PVL** **Twin Hammer** **NUEVO**



**ESPECIFICACIONES**

Impulsor de cuadro	3/4" (19 mm)
Flujo de aire	7,6 CFM
Presión de trabajo	90 PSI
Entrada de aire	3/8" NPT
Velocidad en vacío	4,600 r/min
Torque máximo	1180 lb-ft (1,600 Nm)

- Poderoso mecanismo de impacto de martillos gemelos (Twin hammer).

*Espere fecha de lanzamiento.*

CÓDIGO	CUADRO	[E]	LISTA
PI734	3/4"	1	\$ 4,499

**PISTOLA DE IMPACTO NEUMÁTICA 1/2" 420 FT-LB**

**1/2"**

**\$PVL** **Twin Hammer**



**ESPECIFICACIONES**

Impulsor de cuadro	1/2" (13 mm)
Flujo de aire	4 CFM
Presión de trabajo	90 PSI
Velocidad libre	8000 rpm
Torque máx	420 lb-pie.
Longitud total	7 9/32"

- Poderoso mecanismo de impacto de martillos gemelos (Twin hammer).
- Empuñadura de goma antideslizante.
- Reversible.
- Desalojo de aire frontal.

CÓDIGO	CUADRO	[E]	LISTA
PI712	1/2"	1	\$ 1,859

**PISTOLA DE IMPACTO NEUMÁTICA 1/2" 425 FT-LB**

**1/2"**

**\$PVL** **NUEVO**

**Twin Hammer**



**ESPECIFICACIONES**

Impulsor de cuadro	1/2" (13 mm)
Flujo de aire	7 CFM
Presión de trabajo	90 PSI
Entrada de aire	1/4" NPT
Velocidad en vacío	7,000 r/min
Torque máximo	425 lb-ft (576 Nm)

- Poderoso mecanismo de impacto de martillos gemelos (Twin hammer).

*Espere fecha de lanzamiento.*

CÓDIGO	CUADRO	[E]	LISTA
PI612	1/2"	1	\$ 1,550

**PISTOLA DE IMPACTO NEUMÁTICA 1/2" 207 FT-LB**

**1/2"**

**\$PVL** **NUEVO**

**Twin Hammer**



**ESPECIFICACIONES**

Impulsor de cuadro	1/2" (13 mm)
Flujo de aire	4 CFM
Presión de trabajo	90 PSI
Entrada de aire	1/4" NPT
Velocidad en vacío	7,000 r/min
Torque máximo	207 lb-ft (280 Nm)

- Poderoso mecanismo de impacto de martillos gemelos (Twin hammer).

*Espere fecha de lanzamiento.*

CÓDIGO	CUADRO	[E]	LISTA
PI412A	1/2"	1	\$ 689

**PISTOLA DE IMPACTO NEUMÁTICA 3/8" 86 FT-LB**

**3/8"**

**\$PVL** **NUEVO**

**Twin Hammer**



**ESPECIFICACIONES**

Impulsor de cuadro	3/8" (10 mm)
Flujo de aire	4 CFM
Presión de trabajo	90 PSI
Entrada de aire	1/4" NPT
Velocidad en vacío	9,000 r/min
Torque máximo	86 lb-ft (116,6 Nm)

- Poderoso mecanismo de impacto de martillos gemelos (Twin hammer).

*Espere fecha de lanzamiento.*

CÓDIGO	CUADRO	[E]	LISTA
PI438	3/8"	1	\$ 660

EQUIPO PARA PINTAR DE APLICACIÓN INDUSTRIAL

\* \$PVL



108601

- Tapa y tanque de acero calibre 13.
- 4 robustos broches.
- Entrada y salida de aire de 1/4".
- Gancho para colgar.
- 2 m de manguera para fluido y aire.
- Regulador de aire, válvula de seguridad y manómetro.



CÓDIGO	CAPACIDAD	[E]	LISTA
*108009	10 lt / 50 PSI	1	\$ 3,249

Repuesto

CÓDIGO	PARA CÓDIGO	[E]	LISTA
108601	108001/108009	10	\$ 119

KIT PARA PINTAR

5 PIEZAS

\* \$PVL



CONTENIDO	
Cant.	Descripción
1	Pistola limpia motores
1	Pistola de aire
1	Pistola baja presión
1	Inflador con manómetro
1	Manguera de resorte



• Kit ideal para talleres automotrices.

CÓDIGO	PIEZAS	[E]	LISTA
108080	5	1	\$ 669

PISTOLA PARA PINTAR ALTA PRESIÓN

90 PSI

\* \$PVL



108001

- Para un pintado uniforme.
- Mezcla externa.
- Alimentación por succión.
- Flujo de aire no continuo.
- Control de material y abanico.
- Vaso reforzado.



CÓDIGO	CAPACIDAD/PRESIÓN	[E]	LISTA
*108001	1000ml / 90 PSI	1	\$ 396

Repuesto

CÓDIGO	PARA CÓDIGO	[E]	LISTA
108601	108001/108009	10	\$ 119

PISTOLA PARA PINTAR BAJA PRESIÓN CON VASO REFORZADO

45 PSI

\* \$PVL



108602

Incluye boquillas tipo abanico y de punto.

108002

108612

- Mezcla interna.
- Alimentación por succión.
- Flujo de aire continuo.
- Control de material y abanico.
- Vaso reforzado de gran capacidad 1000ml.



CÓDIGO	CAPACIDAD/PRESIÓN	[E]	LISTA
*108002	1000ml / 45 PSI	1	\$ 225

Repuesto

CÓDIGO	PARA CÓDIGO	[E]	LISTA
108602	108002	10	\$ 79
108612	108002	1	\$ 59

PISTOLA PARA PINTAR BAJA PRESIÓN

50 PSI

\* \$PVL



108605

108005

- Mezcla interna.
- Alimentación por succión.
- Flujo de aire continuo.
- Control de material y abanico.



CÓDIGO	CAPACIDAD/PRESIÓN	[E]	LISTA
*108005	1000ml / 50 PSI	1	\$ 199

Repuesto

CÓDIGO	PARA CÓDIGO	[E]	LISTA
108605	108005	5	\$ 79

PISTOLA PARA PINTAR TERMINADOS

70 PSI

\* \$PVL



108600

108000

- Cierre hermético de vaso.
- Mezcla externa.
- Alimentación por succión.
- Flujo de aire no continuo.
- Control de material y abanico.
- Vaso de aluminio de 250ml.



CÓDIGO	CAPACIDAD/PRESIÓN	[E]	LISTA
*108000	250ml / 70 PSI	1	\$ 315

Repuesto

CÓDIGO	PARA CÓDIGO	[E]	LISTA
108600	108000	10	\$ 105

PISTOLA PARA PINTAR DE GRAVEDAD VASO DE PLÁSTICO

50 PSI

\* \$PVL HVLP

High Volume Low Pressure Alto Volumen Bajo Presión



108606

108006

- Flujo de aire no continuo.
- Control de material, aire y abanico.
- Mezcla externa.
- Alimentación por gravedad.
- Mayor eficiencia y ahorro de material.
- Vaso plástico de 600 ml.



CÓDIGO	CAPACIDAD/PRESIÓN	[E]	LISTA
*108006	600ml / 50 PSI	1	\$ 595

Repuesto

CÓDIGO	PARA CÓDIGO	[E]	LISTA
108606	108006	10	\$ 135

MINI PISTOLA PARA PINTAR DE GRAVEDAD VASO DE PLÁSTICO

50 PSI

\* \$PVL HVLP

High Volume Low Pressure Alto Volumen Bajo Presión



108607

108007

- Flujo de aire no continuo.
- Control de material, aire y abanico.
- Mezcla externa.
- Se puede pintar más cerca de la superficie.
- Alimentación por gravedad.
- Vaso plástico de 150 ml.



CÓDIGO	CAPACIDAD/PRESIÓN	[E]	LISTA
*108007	150ml / 50 PSI	1	\$ 300

Repuesto

CÓDIGO	PARA CÓDIGO	[E]	LISTA
108607	108007	10	\$ 90

PISTOLA PARA PINTAR DE GRAVEDAD GIRATORIA, VASO DE ALUMINIO

70 PSI

\* \$PVL



108604

108004

- Mezcla externa.
- Flujo de aire no continuo.
- Control de material, aire y abanico.
- Alimentación por gravedad.
- Vaso giratorio de 400ml. que facilita el pintado en cualquier posición.



CÓDIGO	CAPACIDAD/PRESIÓN	[E]	LISTA
*108004	400ml / 70 PSI	1	\$ 273

Repuesto

CÓDIGO	PARA CÓDIGO	[E]	LISTA
108604	108004	10	\$ 109

**PISTOLAS PARA PINTAR**

**MINI PISTOLA PARA PINTAR DE RETOQUE, VASO DE ALUMINIO**

**50 PSI**

\* \$PVL



108003

108603

- Con boquilla de punto ajustable.
- Mezcla interna.
- Alimentación por gravedad.
- Flujo de aire no continuo.
- Control de material y abanico.
- Vaso de aluminio giratorio de 200 ml. que facilita el pintado en cualquier posición.

CÓDIGO	CAPACIDAD/PRESIÓN	[E]	LISTA
*108003	200ml / 50 PSI	1	\$ 165

**Repuesto**

CÓDIGO	PARA CÓDIGO	[E]	LISTA
108603	108003	10	\$ 69

**PISTOLA PARA TEXTURIZADOS**

\* \$PVL

TIROLERA PÁGINA 133



108608

**ESPECIFICACIONES**

Capacidad del vaso:	4.5 lt.
Presión de aire:	25 PSI.
Consumo de aire:	7 scfm.

- Para acabados texturizados en paredes.
- Vaso plástico.

CÓDIGO	CAPACIDAD/PRESIÓN	[E]	LISTA
*108008	4.5 lt / 25 PSI	1	\$ 629

**Repuesto**

CÓDIGO	PARA CÓDIGO	[E]	LISTA
108608	108008	10	\$ 119

**PISTOLA PARA RECUBRIMIENTOS**

\* \$PVL



- Presión de trabajo hasta 90 PSI.

CÓDIGO	CAPACIDAD/PRESIÓN	[E]	LISTA
108090	90 PSI	1	\$ 159

**PISTOLAS AERÓGRAFAS**

**AERÓGRAFO PROFESIONAL ALIMENTACIÓN POR GRAVEDAD**

**3 PIEZAS**



- Incluye gotero, llave de ajuste y armado.
- Sistema de accionamiento doble.
- Alimentación por gravedad.

CÓDIGO	CAPACIDAD/PRESIÓN	[E]	LISTA
108086	7ml / 30 PSI	1	\$ 469

**AERÓGRAFO**

**7 PIEZAS**



**CONTENIDO**

Cantidad	Descripción
1	Aerógrafo
1	Frasco mezclador con tapa
1	Frasco de cambio de color
1	Adaptador para compresor de aire
1	Manguera
1	Adaptador para latas de aire propelente
1	Gotero

- Recomendado para su uso en artes gráficas, modelismo y artesanías.
- Alimentada por succión con adaptador de 1/4 NPT.

CÓDIGO	CAPACIDAD/PRESIÓN	[E]	LISTA
108085	60ml / 30 PSI	1	\$ 195

**REMACHADORA**

**REMACHADORA NEUMÁTICA**

\* \$PVL



**BOQUILLAS**

pulg	mm
3/32	2.3
1/8	3.2
5/32	4.0
3/16	4.8

**ESPECIFICACIONES**

Capacidad de remache	3/32", 1/8", 5/32", 3/16"
Poder de tracción	720 kg - 1,568 lb
Presión de aire	60-90 PSI (413-620 kPa)
Consumo de aire	4-4.5 CMF (0.04 - 0.045L/min)
Diámetro de la rosca de conexión	1/4" NPT (6.3 mm)
Tamaño de la manguera	3/8" ID (9.5 mm de diámetro interno)

- Sistema de asistencia de vacío diseñado para mayor eficiencia al remachar hacia abajo.

CÓDIGO	PODER DE TRACCIÓN	[E]	LISTA
RH405	720 kg - 1,586 lbs	1	\$ 1,199

**TALADROS**

**TALADRO NEUMÁTICO REVERSIBLE 1/2"**

**1/2" broquero**

\* \$PVL **NUEVO**

**ESPECIFICACIONES**

Capacidad de broquero	1/2" (12,7 mm)
Flujo de aire	4 CFM
Presión de trabajo	90 PSI
Entrada de aire	1/4" NPT
Velocidad en vacío	700 r/min



Espere fecha de lanzamiento.

CÓDIGO	BROQUERO	[E]	LISTA
TN512	1/2"	1	\$ 949

**TALADRO NEUMÁTICO REVERSIBLE 3/8"**

**3/8" broquero**

\* \$PVL **NUEVO**

**ESPECIFICACIONES**

Capacidad de broquero	3/8" (10 mm)
Flujo de aire	4 CFM
Presión de trabajo	90 PSI
Entrada de aire	1/4" NPT
Velocidad en vacío	1,800 r/min



Espere fecha de lanzamiento.

CÓDIGO	BROQUERO	[E]	LISTA
TN538	3/8"	1	\$ 649



Esta sección agrupa herramientas que son de utilidad en la jardinería industrial o del hogar, así como en la agricultura.

- Accesorios para riego
- Arcos para jardinero
- Aspersores
- Azadones
- Bieldos
- Cavahoyos
- Conectores
- Cortador de ramas altas
- Cortasetos
- Chiflones
- Desbrozadoras y accesorios
- Escobas para jardín
- Fumigadores
- Guadañas
- Hachas
- Herramientas para jardín
- Machetes
- Mangueras para riego
- Motosierras
- Pistolas de riego
- Podadoras
- Porta mangueras
- Rastrillos
- Raspadores
- Recolector de fruta
- Serruchos de poda
- Sopladoras
- Tijeras para podar



**ACCESORIOS PARA RIEGO**



Surtek cuenta con una gran variedad de accesorios para riego.

- Los adaptadores están elaborados en materiales resistentes a la presión y a la oxidación. Con ellos se puede convertir salida sencilla a doble.

- Los aspersores de la línea SURTEK son regulables y están disponible en 1 y 2 vías. Las boquillas son metálicas, con esto evitamos la degradación prematura del material

**A**

**ADAPTADOR EN "Y" BIMATERIAL**



- Para convertir una salida sencilla a doble.
- Facilita el uso alterno de tomas de agua.
- Válvulas de cierre independientes para cada vía.
- Revestimiento bimaterial para mayor confort.



CÓDIGO	DESCRIPCIÓN	[E]	LISTA
130460	Bimaterial	6	\$ 167

**ADAPTADOR EN "Y" DE BRONCE**



**\$PVL**

- Cuerpo fabricado en bronce.
- Tuerca individual para fácil instalación.
- Para convertir una salida sencilla a doble.
- Facilita el uso alterno de tomas de agua.
- De controles independientes.



CÓDIGO	DESCRIPCIÓN	[E]	LISTA
130334	Bronce	6	\$ 115

**ADAPTADOR EN "Y" CON TERMINADO CROMADO**



**\$PVL**

- Para convertir una salida sencilla a doble.
- Facilita el uso alterno de tomas de agua.
- De controles independientes.



CÓDIGO	DESCRIPCIÓN	[E]	LISTA
130333	Cromado	12	\$ 38

**ADAPTADOR EN "Y" DE PLÁSTICO**

**FOY**



**\$PVL**

- Cuerpo fabricado en plástico ABS.
- Para convertir una salida sencilla a doble.
- Facilita el uso alterno de tomas de agua.
- De controles independientes.



CÓDIGO	DESCRIPCIÓN	[E]	LISTA
VALY01P	Cuerpo plástico	6	\$ 17

**5**

**AGRICULTURA Y JARDINERÍA**

**VÁLVULA DE CIERRE BIMATERIAL**



- Interrumpe el flujo de agua en conexiones de mangueras extensas.
- Revestimiento bimaterial para mayor confort.
- Control On-Off.



CÓDIGO	DESCRIPCIÓN	[E]	LISTA
130461	Bimaterial	1	\$ 120

Los aspersores por pulsación SURTEK pueden regar en una área específica con rangos de 90° hasta los 360°.



90°

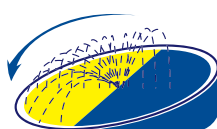

180°



270°

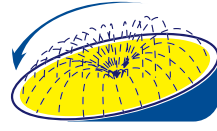

360°

Le recomendamos mantener una presión superior a 40 PSI. Los aspersores por pulsación agrícolas sólo trabajan a 360°.

Presión de agua Lb x pulgadas <sup>2</sup>	Radio		Consumo lt x minuto
	mt	ft	
30	11	14	
40	12	16	
50	12.3	18.5	

Esta tabla no aplica para aspersores agrícolas

**ASPERSORES AGRÍCOLAS POR PULSACIÓN**



ESTOS PRODUCTOS NO CAUSAN I.V.A.

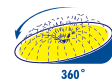

360°

- Uso rudo.
- Ideal para grandes áreas de riego
- Cuerpo de latón.
- Para uso en terrenos arenosos y zonas agrícolas.



CÓDIGO	MEDIDA	[E]	LISTA
130299	1"	1	\$ 505
130298	3/4"	1	\$ 265

**ASPERSOR METÁLICO REGULABLE POR PULSACIONES 2 VÍAS**

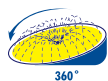

360°

- Con estaca metálica.
- Cuerpo de acero.
- Boquilla de cobre.
- Clips y retenes ajustables para regular el área de riego.



CÓDIGO	VÍAS	[E]	LISTA
130319	2	6	\$ 133

**ASPERSOR METÁLICO REGULABLE POR PULSACIONES 1 VÍA**

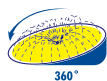

360°

- Con estaca metálica
- Brazos ajustables para delimitar diferentes patrones.
- Clips y retenes ajustables para regular el área de riego.



CÓDIGO	VÍAS	[E]	LISTA
130318	1	6	\$ 126

**CABEZA DE ASPERSOR METÁLICO REGULABLE POR PULSACIONES**

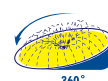

360°

- Clips y retenes ajustables para regular el área de riego.



CÓDIGO	VÍAS	[E]	LISTA
130317	-	6	\$ 105

ASPERSOR METÁLICO POR PULSACIONES 2 VÍAS

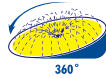

- Con estaca metálica.
- Cuerpo de zamac.
- Boquillas metálicas.
- Doble chorro.



CÓDIGO	VÍAS	E	LISTA
130322	2	6	\$ 100

ASPERSOR METÁLICO POR PULSACIONES 1 VÍA

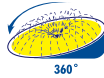

- Con estaca metálica.
- Doble chorro.



CÓDIGO	VÍAS	E	LISTA
130321	1	6	\$ 98

CABEZA DE ASPERSOR METÁLICO POR PULSACIONES

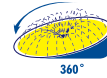

- Doble chorro.



CÓDIGO	VÍAS	E	LISTA
130320	-	6	\$ 80

ASPERSOR PLÁSTICO REGULABLE POR PULSACIONES 2 VÍAS

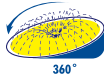
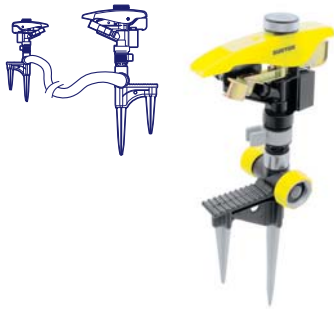

- Conectores macho y hembra que permiten el uso en serie de diferentes aspersores.
- Control y retenedores ajustables para regulación del flujo y del área de riego.
- Doble estaca para mejor fijación.



CÓDIGO	VÍAS	E	LISTA
130464	2	6	\$ 250

ASPERSOR PLÁSTICO REGULABLE POR PULSACIONES 2 VÍAS

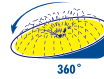

- Con estaca metálica.
- Tuerca incluida para fácil instalación.
- Clips y retenes plásticos ajustables para regular el área de riego.



CÓDIGO	VÍAS	E	LISTA
130325	2	6	\$ 58

ASPERSOR PLÁSTICO REGULABLE POR PULSACIONES 1 VÍA

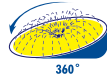

- Con estaca metálica.
- Clips y retenes plásticos ajustables para regular el área de riego.



CÓDIGO	VÍAS	E	LISTA
130324	1	6	\$ 55

CABEZA DE ASPERSOR PLÁSTICO REGULABLE POR PULSACIONES

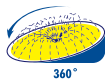

- Clips y retenes plásticos ajustables para regular el área de riego.



CÓDIGO	VÍAS	E	LISTA
130323	-	6	\$ 34

ESTACA METÁLICA UNIVERSAL PARA ASPERSORES 2 VÍAS



- 11" (279.4 mm)
- Para conexiones en serie.
- Fabricada en zinc con terminado cromado.



CÓDIGO	VÍAS	E	LISTA
130332	2	6	\$ 26

ASPERSORES PLÁSTICOS REGULABLES POR PULSACIONES



ASP01PX

ASP01P

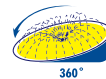

- Con estaca plástica.
- Clips y retenes plásticos ajustables para regular el área de riego.



CÓDIGO	VÍAS	E	LISTA
ASP01PX	2	6	\$ 34
ASP01P	1	6	\$ 30

**ACCESORIOS PARA RIEGO**

**ASPERSOR ESTACIONARIO CON BASE BIMATERIAL POR PULSACIONES**

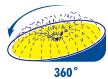

360°

- Posicionamiento ajustable para cobertura total.
- Alcance máximo 12 mts.
- Perilla de regulación de flujo.
- Base con ruedas que facilitan su desplazamiento.



CÓDIGO	DESCRIPCIÓN	[E]	LISTA
130463	Regulable	1	\$ 349

**ASPERSOR ESTACIONARIO GIRATORIO POR PULSACIONES**

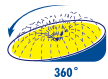

360°

- Con base metálica.
- Ofrece desde un riego abundante hasta un rocío fino.



CÓDIGO	DESCRIPCIÓN	[E]	LISTA
130316	Regulable	1	\$ 239

**ASPERSOR ESTACIONARIO GIRATORIO POR PULSACIONES**

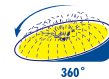

360°

- Con base metálica.
- Base y cuerpo de metal anticorrosivo.



CÓDIGO	DESCRIPCIÓN	[E]	LISTA
130315	Regulable	1	\$ 229

**ASPERSOR ESTACIONARIO CON BASE BIMATERIAL GIRATORIO DE 2 BRAZOS**



- Brazos rociadores metálicos.
- Base con ruedas que facilitan su desplazamiento.
- Dispersión circular hasta en 12 m de diámetro.

CÓDIGO	VÍAS	[E]	LISTA
130462	1	1	\$ 335

**ASPERSOR ESTACIONARIO CON BASE METÁLICA GIRATORIO DE 2 BRAZOS**



- 2 brazos de latón con regulador de chorro.

CÓDIGO	VÍAS	[E]	LISTA
130312	1	4	\$ 279

**ASPERSOR ESTACIONARIO CON RUEDAS GIRATORIO DE 3 BRAZOS**



- Boquillas y conector de latón.
- Con ruedas.
- 3 brazos de metal.

CÓDIGO	VÍAS	[E]	LISTA
130314	1	3	\$ 249

**ASPERSOR ESTACIONARIO CON BASE METÁLICA GIRATORIO DE 3 BRAZOS**



- 3 brazos de aluminio.
- Con base metálica.

CÓDIGO	VÍAS	[E]	LISTA
130347	1	1	\$ 72

**ASPERSOR METÁLICO DE 3 BRAZOS**



- Brazos metálicos.
- Riego fino y uniforme.
- Con base plástica.

CÓDIGO	DESCRIPCIÓN	[E]	LISTA
ASPM3B	3 brazos metálicos	5	\$ 36

**ASPERSOR PLÁSTICO DE 3 BRAZOS**



- Con base plástica.

CÓDIGO	DESCRIPCIÓN	[E]	LISTA
ASPP3B	3 brazos plásticos	5	\$ 30

ASPERSOR OSCILATORIO



4 Funciones



- Múltiples patrones de riego
- Fabricado en plástico con tubo de aluminio.
- Máxima capacidad de giro de 90° a 180°.



CÓDIGO	MEDIDA	[E]	LISTA
130330	18"	1	\$ 115

ASPERSOR DE REGADERA DE TUBO



6 Funciones



- Aspersor fabricado en plástico con tubo de aluminio.
- Con valvula de apertura y cerrado del flujo de riego.



CÓDIGO	MEDIDA	[E]	LISTA
130329	30"	1	\$ 105

ASPERSOR TIPO SAPO CHORRO FINO



- Rociador circular.
- Construido con empaque de goma.
- Cuerpo de aluminio inyectado.



CÓDIGO	DESCRIPCIÓN	[E]	LISTA
130327	Chorro fino	6	\$ 99

ASPERSOR TIPO SAPO CHORRO GRUESO



- Cuerpo de aluminio inyectado.



CÓDIGO	DESCRIPCIÓN	[E]	LISTA
130326	Chorro grueso	6	\$ 63

CHIFLONES DE LATÓN

\$PVL

5



- Chorro ajustable.
- Latón maquinado de alta calidad.



CÓDIGO	MEDIDA	[E]	LISTA
130336	3"	5	\$ 47
130337	3.5"	5	\$ 55
130338	4"	5	\$ 63

CHIFLÓN DE PLÁSTICO

FOY

\$PVL



- Chorro ajustable.



CÓDIGO	MEDIDA	[E]	LISTA
CH4P	4"	6	\$ 13

JUEGOS DE CONECTORES DE BRONCE



- Ideal para su uso en mangueras para jardinería.
- Cuenta con una cuerda de 3/4 NPT para llaves y accesorios estándar.
- Conectores macho-hembra que permiten el roscado de la manguera sin torcerla.
- Cuerpo maquinado en latón sólido.



CÓDIGO	MEDIDA	[E]	LISTA
130372	1/2"	12	\$ 42
130373	5/8"	12	\$ 42
130374	3/4"	12	\$ 42

CONECTOR DE BRONCE HEMBRA



- Ideal para su uso en mangueras para jardinería.
- Cuenta con una cuerda de 3/4 NPT para llaves y accesorios estándar.
- Cuerpo maquinado en latón sólido.



CÓDIGO	MEDIDA	[E]	LISTA
130370	1/2"	12	\$ 24

**ACCESORIOS PARA RIEGO**

**CONECTOR DE BRONCE MACHO**



- Ideal para su uso en mangueras para jardinería.
- Cuenta con una cuerda de 3/4 NPT para llaves y accesorios estándar.
- Cuerpo maquinado en latón sólido.



CÓDIGO	MEDIDA	[E]	LISTA
130371	1/2"	12	\$ 24

**CONECTORES PLÁSTICOS HEMBRA**



- Conectores de fácil instalación.
- Ideal para su uso en mangueras para jardinería del hogar.
- Cuenta con una cuerda de 3/4 NPT para llaves y accesorios estándar.



CÓDIGO	MEDIDA	[E]	LISTA
130377	1/2"	12	\$ 10
130380	5/8 - 3/4"	12	\$ 12

**CONECTORES PLÁSTICOS MACHO**



- Conectores de fácil instalación.
- Ideal para su uso en mangueras para jardinería del hogar.
- Cuenta con una cuerda de 3/4 NPT para llaves y accesorios estándar.



CÓDIGO	MEDIDA	[E]	LISTA
130376	1/2"	12	\$ 10
130379	5/8 - 3/4"	12	\$ 12

**JUEGO DE CONECTORES CON SISTEMA CLICK PARA RIEGO**

**2  
PIEZAS**



CÓDIGO	MEDIDA	[E]	LISTA
130335	3/4"	12	\$ 35

**JUEGO CONECTOR CLICK Y ADAPTADOR PARA GRIFO**



- Conector click y adaptador para grifo.

CÓDIGO	MEDIDA	[E]	LISTA
130382	3/4"	6	\$ 21

**JUEGO CONECTOR CLICK Y ADAPTADOR PARA ACCESORIO DE RIEGO**



- Conector click y adaptador para accesorios de riego.

CÓDIGO	MEDIDA	[E]	LISTA
130383	3/4"	6	\$ 19

**CONECTOR CLICK MACHO PARA ACCESORIO DE RIEGO**



- Conector click macho para riego.

CÓDIGO	MEDIDA	[E]	LISTA
130384	3/4"	24	\$ 4.90

**REPARADORES DE MANGUERA PLÁSTICOS**



- Ideal para la reparación de todo tipo de mangueras.

CÓDIGO	MEDIDA	[E]	LISTA
130378	1/2"	12	\$ 13
130381	5/8 - 3/4"	12	\$ 14

**JUEGO DE EMPAQUES DE HULE**



- Medida para accesorios estándar.

CÓDIGO	CONTENIDO	[E]	LISTA
130375	10 empaques	25	\$ 6.10

PISTOLA PARA RIEGO AUTOMÁTICA 9 FUNCIONES METÁLICA

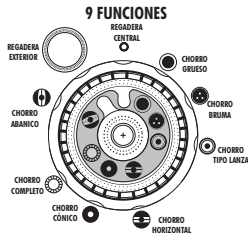

- Cuerpo de diseño ergonómico recubierto de PVC antiderrapante.
- Diseño de gatillo frontal con seguro, lo cual permite eliminar la necesidad de mantener presionando el gatillo para un riego continuo.



CÓDIGO	MATERIAL	[E]	LISTA
130348	Metal recubierto	1	\$ 105

PISTOLA PARA RIEGO AUTOMÁTICA BOQUILLA REGULABLE METÁLICA



- Recubrimiento de PVC.
- Diseño de gatillo frontal con seguro, lo cual permite eliminar la necesidad de mantener presionando el gatillo para un riego continuo.
- Chorro regulable.



CÓDIGO	MATERIAL	[E]	LISTA
130349	Metal recubierto	1	\$ 125

PISTOLA PARA RIEGO 7 FUNCIONES METÁLICA

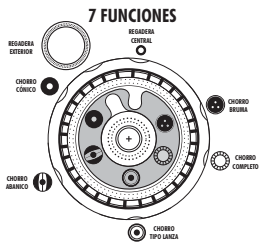

- Cuenta con seguro para riego continuo.
- Cuerpo de diseño ergonómico recubierto de PVC antiderrapante.



CÓDIGO	FUNCIONES	[E]	LISTA
130340	7	1	\$ 84

PISTOLA PARA RIEGO BOQUILLA REGULABLE METÁLICA



- Cuenta con seguro para riego continuo.
- Cuerpo de diseño ergonómico recubierto de PVC antiderrapante.
- Chorro regulable.



CÓDIGO	MATERIAL	[E]	LISTA
130341	Metal recubierto	1	\$ 79

PISTOLA PARA RIEGO METÁLICA



- Cuenta con seguro para riego continuo.
- Cuerpo de diseño ergonómico recubierto de PVC antiderrapante.



CÓDIGO	MATERIAL	[E]	LISTA
130342	Metal recubierto	1	\$ 70

PISTOLA PARA RIEGO METÁLICA 6 FUNCIONES

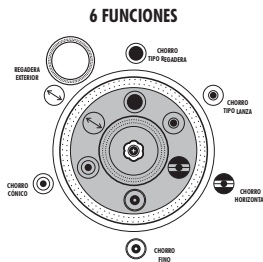

- Cuenta con seguro para riego continuo.



CÓDIGO	MATERIAL	[E]	LISTA
130344	Metal	6	\$ 79

PISTOLA PARA RIEGO BOQUILLA REGULABLE METÁLICA



- Boquilla de latón.
- Cuerpo metálico.
- Cuenta con seguro para riego continuo.
- Chorro regulable.



CÓDIGO	MATERIAL	[E]	LISTA
130345	Metal	6	\$ 79

PISTOLA PARA RIEGO METÁLICA



- Cuenta con seguro para riego continuo.



CÓDIGO	MATERIAL	[E]	LISTA
130346	Metal	6	\$ 65

**ACCESORIOS PARA RIEGO**

**PISTOLAS PARA RIEGO METÁLICAS**



PIM4

PIM5

- Cuentan con seguro para riego continuo.



CÓDIGO	MEDIDA	[E]	LISTA
PIM4	4"	6	\$ 35
PIM5	5"	6	\$ 43

**PISTOLAS PARA RIEGO PLÁSTICAS**



PIM4P

PIM5P

PIM5RP

- Con boquilla regulable
- Cuentan con seguro para riego continuo.



CÓDIGO	MEDIDA	[E]	LISTA
PIM4P	4"	6	\$ 16
PIM5P	5"	6	\$ 18
PIM5RP	5"	6	\$ 33

**PORTA MANGUERA CON RUEDAS**



- Charola para aspersores, guantes y otros objetos utilizados en la jardinería.
- Ruedas para facilitar el traslado.
- Facilita el rebobinado y almacenamiento de la manguera.



CÓDIGO	TIPO	[E]	LISTA
130363	Con ruedas	1	\$ 660

**PORTA MANGUERA DE PARED**



- Charola para sostener accesorios.
- Se puede fijar a cualquier superficie plana.
- Facilita el rebobinado y almacenamiento de la manguera.



CÓDIGO	TIPO	[E]	LISTA
130362	De pared	1	\$ 490

**PORTA MANGUERA DE PISO**



- Compacto y resistente.
- Facilita el rebobinado y almacenamiento de la manguera.



CÓDIGO	TIPO	[E]	LISTA
130360	De piso	1	\$ 360



Herramientas para profesionales con la mejor relación precio-calidad

## ARCOS PARA JARDINERO

### ARCOS TUBULARES PARA JARDINERO



120270

- Palanca de seguridad que garantiza la tensión.
- Para corte, poda de árboles y arbustos.
- Sierra con filo de precisión y templado por inducción.

CÓDIGO	MEDIDA	[E]	LISTA
120270	21"	6	\$ 83
120271	24"	6	\$ 90

#### Repuestos

CÓDIGO	PARA CÓDIGO	[E]	LISTA
120275	120270	1	\$ 20
120276	120271	1	\$ 23



120275



## AZADONES

### AZADONES LANE FORJADOS

**\$PVL**



130051

- Forjadas en una sola pieza en acero alto carbono 1045.
- Ojo de 38 mm.

**ATADO**

CÓDIGO	LANE	HOJA	[E]	LISTA
130050	No. 0	6 3/4"	4	\$ 77
130051	No. 1	7 1/2"	4	\$ 79
130052	No. 2	8"	4	\$ 82
130053	No. 3	8 5/8"	4	\$ 84

### AZADONES LANE FORJADOS CON MANGO

**\$PVL**



130056

- Mango de 54" de Fresno americano.
- Forjados en una sola pieza en acero alto carbono 1045.

**ATADO**

CÓDIGO	LANE	HOJA	[E]	LISTA
130089	0	6 3/4"	4	\$ 167
130056	1	7 1/2"	4	\$ 169
130057	2	8"	4	\$ 172
130058	3	8 5/8"	4	\$ 174

### AZADÓN PARA JARDINERO

**\$PVL**



- Mango de 48" de Fresno americano.
- Hoja: 6 1/4" x 4 3/8".

**ATADO**

CÓDIGO	MANGO	[E]	LISTA
130054	48"	4	\$ 110

### AZADÓN PARA TOMATERO

**\$PVL**



- Mango de 16" de Fresno americano.
- Hoja: 6 1/4" x 4 3/8".

**ATADO**

CÓDIGO	MANGO	[E]	LISTA
130055	16"	4	\$ 65

### CABO PARA AZADÓN



- Geometría ergonómica.
- Fresno americano.

**ATADO**

CÓDIGO	DESCRIPCIÓN	[E]	LISTA
CAB21	Para azadones lane 54"	3	\$ 115

## HERRAMIENTAS PARA EL PROFESIONAL DE JARDINERÍA





**BIELDOS**

**BIELDOS FORJADOS EN UNA SOLA PIEZA MANGO LARGO**



Mango largo.



- Mango de 54" de fresno americano.
- Cabo encerado que evita el astillado de la madera con el uso, mejora la apariencia y suavidad al tacto.

CÓDIGO	DIENTES	CABEZA	[E]	LISTA
130670	3	7 1/2"	3	\$ 226
130672	4	8 1/2"	3	\$ 238
130674	5	9"	3	\$ 262
130676	6	10"	3	\$ 311

**ATADO**

**BIELDOS FORJADOS EN UNA SOLA PIEZA PUÑO METÁLICO**



Puño metálico reforzado.



- Mango de 31" de fresno americano.
- Cabo encerado que evita el astillado de la madera con el uso, mejora la apariencia y suavidad al tacto.

CÓDIGO	DIENTES	CABEZA	[E]	LISTA
130671	4	8 1/2"	3	\$ 238
130673	5	9"	3	\$ 260

**ATADO**

**BIELDOS FORJADOS EN UNA SOLA PIEZA TIPO BARLEY**



Mango largo.



- Mango de 54" de fresno americano.
- Cabo encerado que evita el astillado de la madera con el uso, mejora la apariencia y suavidad al tacto.

CÓDIGO	DIENTES	CABEZA	[E]	LISTA
130675	5	14"	3	\$ 310

**ATADO**

**CABOS PARA BIELDO**



Aplica para: 130671 y 130673.

Aplica para: 130670, 130672, 130674, 130676 y 130675.

- Mango de fresno americano.
- Cabo encerado que evita el astillado de la madera con el uso, mejora la apariencia y suavidad al tacto.

CÓDIGO	LARGO	[E]	LISTA
CAB40	31"	3	\$ 115
CAB26	54"	3	\$ 140

**ATADO**



TIPO HÉRCULES



- Mango de fresno americano de 48".
- Cabeza de acero templado.
- Hoja remachada.

ATADO

CÓDIGO	MANGO	[E]	LISTA
130554	48"	2	\$ 499

TIPO ATLAS



- Mango de fresno americano de 48".
- Cabeza de acero templado.
- Cabo encerado que evita el astillado de la madera con el uso, mejora la apariencia y suavidad al tacto.

ATADO

CÓDIGO	MANGO	[E]	LISTA
130553	48"	2	\$ 449

TIPO AGRÍCOLA



- Mango de fresno americano de 48".
- Cabeza de acero templado.
- Hoja remachada.
- Cabo encerado que evita el astillado de la madera con el uso, mejora la apariencia y suavidad al tacto.

ATADO

CÓDIGO	MANGO	[E]	LISTA
130552	48"	2	\$ 380

TIPO JARDINERO



- Mango de fresno americano de 42".
- Cabeza de acero templado.
- Cabo encerado que evita el astillado de la madera con el uso, mejora la apariencia y suavidad al tacto.

ATADO

CÓDIGO	MANGO	[E]	LISTA
130551	42"	2	\$ 319

CORTADOR RAMAS ALTAS

CORTADOR DE RAMAS ALTAS

- Serrucho de poda templado.
- Hoja de corte de paso fabricado en carbono SK5 para ramas de 1 1/4" (32mm).
- Sistema de doble polea.



130225



CAB36

- Sistema de rosca que le permite fijarse a cualquier altura entre 130 y 240 cm.
- Cuerpo de aluminio con cubierta de vinil.



CÓDIGO	HOJA	[E]	LISTA
130225	14"	3	\$ 235
<b>Mango de aluminio</b>			
CAB36	De 130 a 240 cm	3	\$ 179

CORTASETOS

CORTASETOS A GASOLINA



- Mezcla de aceite por litro de gasolina
- Aceite Sintético 40:1
- Aceite Mineral 20:1
- Escape frontal.
- Guarda protectora.
- Sistema antivibración.
- Cilindro cromado para mayor duración.
- Empuñadura trasera ajustable 0°, 45° y 90° hacia ambos lados.
- Movimiento alterno simultáneo que mejora la eficiencia del corte.

ESPECIFICACIONES	
Potencia	26 cc
Tipo de motor	Gasolina a 2 tiempos
Espada	23.6" (600 mm)
Capacidad del tanque	650 ml



CÓDIGO	ESPADA	[E]	LISTA
H6024	23.6"	1	\$ 3,600



**DESBROZADORAS Y ACCESORIOS**

**DESBROZADORA A GASOLINA 52 CC**

**52cc**

**\$PVL**



Arnés universal reforzado.

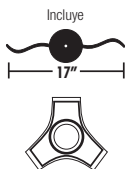

ESPECIFICACIONES	
Desplazamiento	52 cc
Potencia	2.65 HP
Tipo de motor	Gasolina a 2 tiempos
Capacidad de corte	17" (431.8 mm)
Longitud de la barra	60" (1,524 mm)
Diámetro de hilo	2.5 mm
ACCESORIOS:	Arnés, Maneral tipo "bicicleta", Hilo y cuchilla

- Maneral tipo bicicleta.
- Biela con doble apoyo en cigüeñal.

CÓDIGO	HP	[E]	LISTA
DG752A	2.65	1	\$ 3,699

**DESBROZADORA A GASOLINA 43 CC**

**43cc**

**\$PVL**



Arnés universal reforzado.

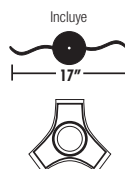

ESPECIFICACIONES	
Desplazamiento	43 cc
Potencia	2.28 HP
Tipo de motor	Gasolina a 2 tiempos
Capacidad de corte	17" (431.8 mm)
Longitud de la barra	60" (1,524 mm)
Diámetro de hilo	2.5 mm
ACCESORIOS:	Arnés, Maneral tipo "bicicleta", Hilo y cuchilla

- Maneral tipo bicicleta.
- Biela con doble apoyo en cigüeñal.

CÓDIGO	HP	[E]	LISTA
DG743A	2.28	1	\$ 3,499

**DESBROZADORA A GASOLINA 33 CC**

**33cc**

**\$PVL**



Arnés universal reforzado.

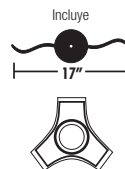

ESPECIFICACIONES	
Desplazamiento	33 cc
Potencia	1.75 HP
Tipo de motor	Gasolina a 2 tiempos
Capacidad de corte	17" (431.8 mm)
Longitud de la barra	60" (1,524 mm)
Diámetro de hilo	2.5 mm
ACCESORIOS:	Arnés, Maneral tipo "bicicleta", Hilo y cuchilla

- Maneral tipo bicicleta.

CÓDIGO	HP	[E]	LISTA
DG633A	1.75	1	\$ 3,199

**DESBROZADORA A GASOLINA 30 CC RECTA**

**30cc**

**\$PVL**



ESPECIFICACIONES	
Desplazamiento	30 cc
Potencia	1.2 HP
Tipo de motor	Gasolina a 2 tiempos
Capacidad de corte	17"
Longitud de la barra	52"
Diámetro de hilo	2 mm
ACCESORIOS:	Arnés, Maneral tipo "bicicleta", cuchilla.

- Aislamiento de carburador reforzado, garantizando mayor durabilidad.
- Eje de engranes lubricados con grasa base litio, montado sobre balero con sello de neopreno que reduce el calentamiento.
- Acceso fácil a partes internas del motor para su mantenimiento.

CÓDIGO	HP	[E]	LISTA
DG730R	1.2	1	\$ 2,799

**DESBROZADORA A GASOLINA 30 CC**

**30cc**

**\$PVL**

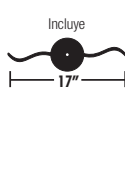

ESPECIFICACIONES	
Desplazamiento	30 cc
Potencia	1.2 HP
Tipo de motor	Gasolina a 2 tiempos
Capacidad de corte	17"
Longitud de la barra	52"
Diámetro de hilo	2 mm
ACCESORIOS:	Arnés, Maneral tipo "D".

- Aislamiento de carburador reforzado, garantizando mayor durabilidad.
- Eje de engranes lubricados con grasa base litio, montado sobre balero con sello de neopreno que reduce el calentamiento.
- Acceso fácil a partes internas del motor para su mantenimiento.

CÓDIGO	HP	[E]	LISTA
DG730	1.2	1	\$ 2,499

**DESBROZADORA A GASOLINA 25 CC**

**25cc**

**\$PVL**

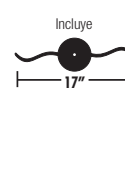

ESPECIFICACIONES	
Desplazamiento	25 cc
Potencia	1 HP
Tipo de motor	Gasolina a 2 tiempos
Capacidad de corte	17"
Longitud de la barra	52"
Diámetro de hilo	2 mm
ACCESORIOS:	Arnés, Maneral tipo "D".

- Aislamiento de carburador reforzado, garantizando mayor durabilidad.
- Eje de engranes lubricados con grasa base litio, montado sobre balero con sello de neopreno que reduce el calentamiento.
- Acceso fácil a partes internas del motor para su mantenimiento.

CÓDIGO	HP	[E]	LISTA
DG725	1	1	\$ 1,835

DESBROZADORA ELÉCTRICA

\$PVL

ESPECIFICACIONES

Voltaje	127V-60
Potencia	500W
Consumo energetico	0.25 kW/h
Velocidad sin carga	10 000
Capacidad de corte	12" (30cm)
Diámetro del nylon	1.4mm
Peso	3.25kg



Sistema de abastecimiento semi-automático de hilo de nylon mediante un golpeo ligero sobre el piso.



Vastago ajustable.

Cabeza ajustable a diferentes ángulos.

- Sistema Tap & Go: sistema de abastecimiento semi automatico de nylon.
- Guarda de protección.
- Mango extra para facil manejo.

CÓDIGO	WATTS	[E]	LISTA
DE513A	500	1	\$ 779

DESBROZADORA ELÉCTRICA

FOY

\$PVL

ESPECIFICACIONES

Voltaje	127V-60
Potencia	300W
Consumo energetico	0.1 kW/h
Velocidad sin carga	10 000
Capacidad de corte	10" (26cm)
Diámetro del nylon	1.2mm
Peso	2.5kg



Sistema de abastecimiento semi-automático de hilo de nylon mediante un golpeo ligero sobre el piso.



Extensión de vastago para trabajo a diferentes alturas.

- Sistema Tap & Go: sistema de abastecimiento semi automatico de nylon.
- Guarda de protección.
- Mango extra para facil manejo.

CÓDIGO	WATTS	[E]	LISTA
DE310A	300	1	\$ 485

EXHIBIDOR CON DESBROZADORAS

7 PIEZAS



Contenido: Pág. 288

CÓDIGO	MEDIDA	[E]	LISTA
EXDES6	86 x 86 x 215 cm	1	\$ 18,726

NYLON PARA DESBROZADORA EN CARRETE



- Resistente al impacto y al desgaste en superficies duras.
- Disponible en empaque tipo carrete.
- Para uso en desbrozadora eléctrica y a gasolina.
- Codificación por color según el diámetro del hilo para una fácil identificación.

CARRETE

CÓDIGO	DIÁMETRO	LONGITUD	COLOR	[E]	LISTA
130801	2.4 mm	262 m	Redondo	1	\$ 335
130802	2.7 mm	224 m	Redondo	1	\$ 335
130803	3.3 mm	142 m	Redondo	1	\$ 335

NYLON PARA DESBROZADORA CUADRADO USO PESADO



- **Uso Pesado** ideal para cortar maleza alta y gruesa.
- Resistente al impacto y al desgaste en superficies duras.
- Para uso en desbrozadora eléctrica y a gasolina

DOBLE BLISTER

CÓDIGO	LADO	LONGITUD	COLOR	[E]	LISTA
130804	3.7 mm	24 m	Redondo	1	\$ 199

NYLON PARA DESBROZADORA DOBLE BLÍSTER



- Resistente al impacto y al desgaste en superficies duras.
- Para uso en desbrozadora eléctrica y a gasolina.
- Codificación por color según el diámetro del hilo para una fácil identificación.
- Ideales para cortar hierba y pasto.

DOBLE BLISTER

CÓDIGO	DIÁMETRO	LONGITUD	COLOR	[E]	LISTA
130263	2 mm	120 m	Redondo	1	\$ 120
130264	2.4 mm	78 m	Redondo	1	\$ 120
130265	2.7 mm	65 m	Redondo	1	\$ 120
130267	3.3 mm	48 m	Redondo	1	\$ 120
130800	3.7 mm	34 m	Redondo	1	\$ 120

NYLON PARA DESBROZADORA EN BLÍSTER



- Resistente al impacto y al desgaste en superficies duras.
- Para uso en desbrozadora eléctrica y a gasolina.
- Codificación por color según el diámetro del hilo para una fácil identificación.
- Ideales para cortar hierba y pasto.

BLÍSTER

CÓDIGO	DIÁMETRO	LONGITUD	COLOR	[E]	LISTA
130259	1.27 mm	15 m	Redondo	1	\$ 17
130260	1.65 mm	15 m	Redondo	1	\$ 19
130261	2 mm	15 m	Redondo	1	\$ 23
130262	2.4 mm	12 m	Redondo	1	\$ 25
130266	2.7 mm	12 m	Redondo	1	\$ 30

**ESCOBAS**

**ESCOBA METÁLICA REFORZADA RECTA DE 24 DIENTES**



- Escoba metálica reforzada con dientes de fleje de acero alto carbono.
- Mango de aluminio.

**ATADO**

CÓDIGO	DIENTES	[E]	LISTA
130597	24	6	\$ 125

**ESCOBA METÁLICA REFORZADA RECTA DE 22 DIENTES**



- Escoba metálica reforzada con dientes de fleje de acero alto carbono.
- Mango de madera de 48".

**ATADO**

CÓDIGO	DIENTES	[E]	LISTA
130595	22	6	\$ 85

**ESCOBA METÁLICA REFORZADA RECTA DE 18 DIENTES**



- Escoba metálica reforzada con dientes de fleje de acero alto carbono.
- Mango de madera de 48".

**ATADO**

CÓDIGO	DIENTES	[E]	LISTA
130594	18	6	\$ 80

**ESCOBA METÁLICA CURVA DE 22 DIENTES REDONDOS**



- Escobas metálicas con dientes de fleje de acero alto carbono.
- Mango de madera 48".

**ATADO**

CÓDIGO	DIENTES	[E]	LISTA
130596	22	6	\$ 69

**ESCOBA METÁLICA CURVA DE 22 DIENTES**



- Escobas metálicas con dientes de fleje de acero alto carbono.
- Mango de madera de 48".

**ATADO**

CÓDIGO	DIENTES	[E]	LISTA
130590	22	6	\$ 69

**ESCOBA METÁLICA CURVA DE 20 DIENTES**



- Escobas metálicas con dientes de fleje de acero alto carbono.
- Mango de madera de 48".

**ATADO**

CÓDIGO	DIENTES	[E]	LISTA
130592	20	6	\$ 55

**ESCOBA PLÁSTICA PROFESIONAL 26 DIENTES**



- Polipropileno de Alto Impacto.
- Alta resistencia a la flexibilidad.

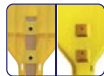

- Nuevo sistema de fijación del cabo.
- Opción de sujeción de mango con fleje o abrazadera hasta de 1/2" para fácil cambio de mango en diferentes materiales y evitar el barrenado con pijas.

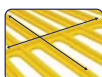

- Cuerpo con venas de refuerzo para mayor resistencia.



**ATADO**

• Diseño exclusivo de SURTEK

CÓDIGO	DIENTES	[E]	LISTA
132051	26	3	\$ 66

**ESCOBA PLÁSTICA PROFESIONAL 22 DIENTES**



- Polipropileno de Alto Impacto.
- Alta resistencia a la flexibilidad.

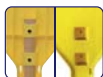

- Nuevo sistema de fijación del cabo.
- Opción de sujeción de mango con fleje o abrazadera hasta de 1/2" para fácil cambio de mango en diferentes materiales y evitar el barrenado con pijas.

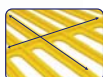

- Cuerpo con venas de refuerzo para mayor resistencia.



**ATADO**

• Diseño exclusivo de SURTEK

CÓDIGO	DIENTES	[E]	LISTA
132050	22	3	\$ 54

**ESCOBA PLÁSTICA DE 20 DIENTES**



- Fabricados en polipropileno de alta resistencia.
- Mango de madera de 48".

**ATADO**

CÓDIGO	DIENTES	[E]	LISTA
130587	20	6	\$ 57

**ESCOBA PLÁSTICA DE 14 DIENTES**



- Fabricados en polipropileno de alta resistencia.
- Mango de madera de 48".

**ATADO**

CÓDIGO	DIENTES	[E]	LISTA
130585	14	6	\$ 39

**ESCOBA RECTA METAL/PLÁSTICO DE 22 DIENTES**



- Con resorte de refuerzo metálico.
- Con cabeza metálica y plástico.
- Mango de madera 48".

CÓDIGO	DIENTES	[E]	LISTA
130598	22	6	\$ 89

**ATADO**

**MANGO DE MADERA PARA ESCOBA DE 48"**



- De madera barnizada.
- Refacción para todos los modelos, excepto 130597 y 130585.

CÓDIGO	DIÁMETRO	[E]	LISTA
CAB23	7/8"	6	\$ 18

**ATADO**

**ESCOBA PARA JARDÍN**

**FOY**



- Cabeza retráctil que facilita su almacenamiento.
- Mango metálico.

CÓDIGO	DIENTES	[E]	LISTA
143013	15	3	\$ 99

**ATADO**

**FUMIGADORES**

**FUMIGADOR TIPO MOCHILA 4 GALONES**

- Tanque de polietileno
- Boquilla plástica.
- Sistema de bombeo lateral.
- Correas acolchonadas ajustables.
- Presión de trabajo 6 Bar / 87 PSI.
- Incluye 3 tipos diferentes de boquillas.
- Varilla de alta resistencia fabricada en acero inoxidable.

◀ ESTE PRODUCTO NO CAUSA I.V.A.



CÓDIGO	CAPACIDAD	[E]	LISTA
130401	15 lt 4 galones	1	\$ 1,309

**FUMIGADORES TIPO MOCHILA 5 GALONES**

**FOY**

- Sistema de bombeo lateral.
- Tubo rociador de plástico.
- Diseño ergonómico con cuerpo encurvado, que se amolda perfectamente a la espalda.

◀ ESTE PRODUCTO NO CAUSA I.V.A.

**\$PVL**



CÓDIGO	CAPACIDAD	[E]	LISTA
143071	20 lt 5 galones	1	\$ 589

**FUMIGADORES TIPO MOCHILA 4 GALONES**

**FOY**

- Boquilla regulable.
- Canasta con filtro.
- Tanque de polietileno.
- Tapa boca ancha roscada.
- Tubo rociador de plástico.

◀ ESTE PRODUCTO NO CAUSA I.V.A.

**\$PVL**



CÓDIGO	CAPACIDAD	[E]	LISTA
143069	15 lt 4 galones	1	\$ 589

**FUMIGADORES PROFESIONALES CON ACCESORIOS METÁLICOS**

◀ ESTOS PRODUCTOS NO CAUSAN I.V.A.



130402



- Varilla y boquilla regulable de latón.
- Manguera reforzada.
- Filtro antiobstrucción.
- Dispositivo de control de pulverización.

CÓDIGO	CAPACIDAD	[E]	LISTA
130404	3.8 lt 1 galón	1	\$ 625
130402	7.5 lt 2 galones	1	\$ 630
130403	11 lt 3 galones	1	\$ 705

**FUMIGADORES PROFESIONALES CON ACCESORIOS PLÁSTICOS**

◀ ESTOS PRODUCTOS NO CAUSAN I.V.A.



130405



- Varilla y boquilla ajustable plástica.
- Válvula de accionamiento de flujo continuo.

CÓDIGO	CAPACIDAD	[E]	LISTA
130405	3.8 lt 1 galón	1	\$ 345
130406	7.5 lt 2 galones	1	\$ 419
130407	11 lt 3 galones	1	\$ 494

**FUMIGADOR CON ACCESORIOS PLÁSTICOS**

**FOY**

◀ ESTE PRODUCTO NO CAUSA I.V.A.

**\$PVL**



- Tanque de polietileno.
- Tubo rociador de plástico.
- Válvula de despresurización en la tapa.

CÓDIGO	CAPACIDAD	[E]	LISTA
143070	5 lt 1.3 galones	1	\$ 219

**FUMIGADORES DOMÉSTICOS**



130408

130409



- Con boquilla de bronce.
- Seguro en la parte superior del mango para uso continuo.

CÓDIGO	CAPACIDAD	[E]	LISTA
130408	1 lt 0.25 galones	1	\$ 75
130409	1.5 lt 0.4 galones	1	\$ 85

**ATOMIZADORES**

Cepillo quitapón



130399

130400

- Atomizador con graduación en mililitros y onzas.
- Sistema de atomización regulable.

**GRANEL**

CÓDIGO	CAPACIDAD	[E]	LISTA
130399	0.5 lt 0.125 galones	1	\$ 24
130400	1 lt 0.26 galones	1	\$ 24

**FUMIGADOR TIPO TROMBÓN**

**FOY**

**\$PVL**



- Cuerpo metálico para mayor resistencia.
- Boquilla tipo regulable.
- Rosca universal que le permite utilizarse en la mayoría de las botellas comerciales.

CÓDIGO	DESCRIPCIÓN	[E]	LISTA
143072	Tipo trombón	1	\$ 139

## GUADAÑA

### TIPO AUSTRALIANA



- Acero SAE 1070 dureza de 42 a 46 HRc.
- Doble a lo largo de la hoja para mayor rigidez.

**GRANEL**

CÓDIGO	LONGITUD	[E]	LISTA
130081	26"	1	\$ 499

### MICHIGAN MANGO 36"



**\$PVL**

- Cabeza forjada en acero alto carbono 1045y con doble tratamiento térmico.
- Madera encino estufada, pulida y laqueada.
- NORMA: FEDERAL GGG-A-926C

**ATADO**

CÓDIGO	Head weighth	[E]	LISTA
HM3 1/2	3 1/2 lb	2	\$ 226

### HACHAS DE MEDIA LABOR MANGO 36"



ML3M

- Cabeza forjada en acero alto carbono 1045 y con doble tratamiento térmico.
- Madera encino estufada, pulida y laqueada.
- NORMA: FEDERAL GGG-A-926C

**ATADO**

CÓDIGO	Head weighth	[E]	LISTA
ML3M	3 lb	2	\$ 162
ML3.5M	3 1/2 lb	2	\$ 173
ML4M	4 lb	2	\$ 185

### CAZADORAS MANGO 14"



- Cabeza forjada en acero alto carbono 1045 y con doble tratamiento térmico.
- Madera fresco.
- NORMA: FEDERAL GGG-H-131C

**GRANEL**

CÓDIGO	Head weighth	[E]	LISTA
HC 1 1/4	1 1/4 lb	4	\$ 109
HC 1 1/2	1 1/2 lb	4	\$ 115

### MICHIGAN SIN MANGO



- Cabeza forjada en acero alto carbono 1045 y con doble tratamiento térmico.
- NORMA: FEDERAL GGG-H-131C

**GRANEL**

CÓDIGO	Head weighth	[E]	LISTA
M31/2	3 1/2 lb	4	\$ 129

### DE LABOR ENTERA SIN MANGO



- Cabeza forjada en acero alto carbono 1045 y con doble tratamiento térmico.
- NORMA: FEDERAL GGG-H-131C

**GRANEL**

CÓDIGO	Head weighth	[E]	LISTA
LE2.5	2 1/2 lb	4	\$ 104
LE3	3 lb	4	\$ 116
LE3.5	3 1/2 lb	4	\$ 129
LE4	4 lb	4	\$ 141

## HACHAS

### MICHIGAN MANGO FIBRA DE VIDRIO 36"



**\$PVL**

- Cabeza forjada en acero alto carbono 1045 y con doble tratamiento térmico.
- Mango bimaterial de fibra de vidrio recubierto de TPR para un mejor agarre.
- NORMA: FEDERAL GGG-A-926C

**ATADO**

CÓDIGO	Head weighth	[E]	LISTA
HMFV3 1/2	3 1/2 lb	1	\$ 245

### DE LABOR ENTERA MANGO 36"



LE3M

- Cabeza forjada en acero alto carbono 1045 y con doble tratamiento térmico.
- Madera encino estufada, pulida y laqueada.
- NORMA: FEDERAL GGG-A-926C

**ATADO**

CÓDIGO	Head weighth	[E]	LISTA
LE2.5M	2 1/2 lb	2	\$ 150
LE3M	3 lb	2	\$ 162
LE3.5M	3 1/2 lb	2	\$ 173
LE4M	4 lb	2	\$ 185

### CAZADORA MANGO FIBRA DE VIDRIO 14"



- Cabeza forjada en acero alto carbono 1045 y con doble tratamiento térmico.
- Mango bimaterial de fibra de vidrio recubierto de TPR para un mejor agarre.
- NORMA: FEDERAL GGG-H-131C

**GRANEL**

CÓDIGO	Head weighth	[E]	LISTA
HC 1 1/2F	1 1/2 lb	4	\$ 124

### CABOS PARA HACHAS



CAB20



CAB32

**GRANEL**

CÓDIGO	LONGITUD	PARA CÓDIGOS	[E]	LISTA
CAB20	36"	LE2.5M, LE3M, LE3.5M, LE4M, ML3M, ML3.5M, ML4M	6	\$ 55
CAB32	36"	HM3 1/2	6	\$ 95

### DE MEDIA LABOR SIN MANGO



- Cabeza forjada en acero alto carbono 1045 y con doble tratamiento térmico.
- NORMA: FEDERAL GGG-H-131C

**GRANEL**

CÓDIGO	Head weighth	[E]	LISTA
ML3	3 lb	4	\$ 116
ML3.5	3 1/2 lb	4	\$ 129
ML4	4 lb	4	\$ 141



**JUEGO DE 4 PIEZAS**

**4  
PIEZAS**



Contenido	
130230	Cuchara
130232	Cultivador
130233	Deshierbador
130231	Transplantador



- Con práctico cincho de cuero para facilitar el orden y almacenamiento de la herramienta.
- Encabados con casquillo de metal.
- Mangos de madera estufada, pulida y laqueada.

CÓDIGO	PIEZAS	[E]	LISTA
130239	4	3	\$ 114

**JUEGO DE 3 PIEZAS**

**3  
PIEZAS**



- Ideal para trabajos en el jardín del hogar.
- Fabricadas en nylon.

CÓDIGO	PIEZAS	[E]	LISTA
130255	3	6	\$ 85

**CUCHARA**



- Encabados con casquillo de metal.
- Mangos de madera estufada, pulida y laqueada.
- Terminado negro que lo protege de la oxidación.

**GRANEL**

CÓDIGO	MANGO	[E]	LISTA
130230	6"	6	\$ 30

**CULTIVADOR**



- Encabados con casquillo de metal.
- Mangos de madera estufada, pulida y laqueada.
- Terminado negro que lo protege de la oxidación.

**GRANEL**

CÓDIGO	MANGO	[E]	LISTA
130232	6"	6	\$ 30

**DESHIERBADOR**



- Encabados con casquillo de metal.
- Mangos de madera estufada, pulida y laqueada.
- Terminado negro que lo protege de la oxidación.

**GRANEL**

CÓDIGO	MANGO	[E]	LISTA
130233	6"	6	\$ 30

**TRANSPLANTADOR**



- Encabados con casquillo de metal.
- Mangos de madera estufada, pulida y laqueada.
- Terminado negro que lo protege de la oxidación.

**GRANEL**

CÓDIGO	MANGO	[E]	LISTA
130231	6"	6	\$ 30

**MACHETES**

**CACHA AMARILLA TIPO ACAPULQUEÑO**

**\$PVL**



130501

- Punta especial para corte de caña, palmera y coco.
- Uso principal para el mantenimiento de terrenos en el corte de malezas.
- Hoja laminada que permite hacer cortes más eficientes.

**GRANEL**

CÓDIGO	TAMAÑO	[E]	LISTA
130501	24"	1	\$ 67
130502	27"	1	\$ 70

**CACHA AMARILLA TIPO RECTO**

**\$PVL**



130503

- Punta recta para usos generales.
- Hoja laminada que permite hacer cortes más eficientes.

**GRANEL**

CÓDIGO	TAMAÑO	[E]	LISTA
130503	18"	1	\$ 62
130504	20"	1	\$ 64
130505	22"	1	\$ 66
130506	24"	1	\$ 68
130507	26"	1	\$ 70

**CACHA AMARILLA TIPO CAGUAYANO**

**\$PVL**



- Especial para cortar maleza densa y hierba alta.
- Hoja laminada que permite hacer cortes más eficientes.

**GRANEL**

CÓDIGO	TAMAÑO	[E]	LISTA
130508	27"	1	\$ 70

## MACHETES



Los machetes son utilizados en diversos sectores para realizar trabajos manuales que una máquina no podría hacer, ya que éstos al tener filo en su punta, ser ligeros y pequeños, pueden ser utilizados sin mayores complicaciones.

Los usos más comunes de

- Segar la hierba
- Cortar la caña de azúcar
- Podar plantas
- Abrir senderos

- Cortar maleza  
Surtek cuenta con 3 diseños distintos, disponibles en distintos tamaños. La cacha tiene 4 remaches que aseguran el mango a la hoja y evitan accidentes.

### CACHA NEGRA TIPO ACAPULQUEÑO



130511

**\$PVL**

• Peso ideal para realizar cortes finos con menos esfuerzo.

**GRANEL**

CÓDIGO	TAMAÑO	[E]	LISTA
130511	24"	1	\$ 64
130512	27"	1	\$ 67

### CACHA NEGRA TIPO RECTO



130513

**\$PVL**

• Fácil de afilar.

**GRANEL**

CÓDIGO	TAMAÑO	[E]	LISTA
130513	18"	1	\$ 59
130514	20"	1	\$ 61
130515	22"	1	\$ 62
130516	24"	1	\$ 65
130517	26"	1	\$ 67

### CACHA NEGRA TIPO CAGUAYANO



**\$PVL**

• Uso principal para el corte de caña y el mantenimiento de terrenos.  
• Máxima flexibilidad sin deformación.

**GRANEL**

CÓDIGO	TAMAÑO	[E]	LISTA
130518	27"	1	\$ 67

## MANGUERAS INDUSTRIALES TRAMADAS

**MANGUERA INDUSTRIAL**



- CAPA INTERIOR de plástico de alta resistencia al reventamiento .
- CAPA INTERMEDIA tramado de hilo de poliéster que otorga mayor resistencia.
- CAPA EXTERIOR con plástico transparente de alta resistencia, que permite detectar fácilmente fallas en el cauce interno de la manguera.
- Para uso en la conducción de agua, aceite y otro tipo de fluidos a presión. Útil en fábricas, granjas, construcción y naves industriales.
- Las mangueras Industriales Tramadas SURTEK resistentes a temperaturas altas van de 5° C a 60°C.

### INDUSTRIALES TRAMADAS 100 M

**MANGUERA INDUSTRIAL**

**\$PVL**



• Temperatura de trabajo de 5° a 60° C.  
• Fabricadas en PVC color transparente.  
• Tramadas con hilo de poliéster torcido.

**ROLLO**

CÓDIGO	DIÁMETRO	LONGITUD	[E]	LISTA
M141100	1/4"	100 m	1	\$ 589
M381100	3/8"	100 m	1	\$ 799
M121100	1/2"	100 m	1	\$ 1,219
M341100	3/4"	100 m	1	\$ 2,079
M11100	1"	100 m	1	\$ 3,799

### INDUSTRIALES TRAMADAS 10 M

**MANGUERA INDUSTRIAL**

**\$PVL**



• Temperatura de trabajo de 5° a 60° C.  
• Fabricadas en PVC color transparente.  
• Tramadas con hilo de poliéster torcido.

**ROLLO**

CÓDIGO	DIÁMETRO	LONGITUD	[E]	LISTA
M14110	1/4"	10 m	1	\$ 65
M38110	3/8"	10 m	1	\$ 85
M12110	1/2"	10 m	1	\$ 129
M34110	3/4"	10 m	1	\$ 220
M1110	1"	10 m	1	\$ 390

## MANGUERAS INDUSTRIALES EN ROLLO

### INDUSTRIALES EN ROLLO

• Ideal para temperaturas de 10° a 60° C.  
• Las mangueras industriales Surtek son fabricadas en una sola capa de PVC de gran calidad.  
• Se usan en conducción de fluidos a baja presión en descarga.  
• Rollo de 100 mts.

**ROLLO**

CÓDIGO	DIÁMETRO	LONGITUD	[E]	LISTA
130280	3/16"	100 m	1	\$ 179
130295	1/4"	100 m	1	\$ 240
130281	3/8"	100 m	1	\$ 539
130282	1/2"	100 m	1	\$ 730
130296	5/8"	100 m	1	\$ 1,139
130297	3/4"	100 m	1	\$ 1,339
130283	1"	100 m	1	\$ 2,799



**\$PVL**

MANGUERA DE GAS Y NIVEL  
PÁGINA 97

**MANGUERAS**



**3 CAPAS**

El TEJIDO SPIDER está diseñado para evitar deformaciones y aumentar la resistencia y vida útil de su manguera.

- CAPA INTERIOR de plástico de alta resistencia al reventamiento.
- CAPA INTERMEDIA con hilo de poliéster tejido en forma de telaraña para darle mejor resistencia.
- CAPA EXTERIOR con plástico de alta resistencia en color azul transparente.
- Perfecta para cualquier clima, no se deforma.
- Para uso residencial y comercial.
- Por su resistencia a la deformación, la manguera SPIDER es única en México.

**MANGUERA TRAMADA**  
GARDEN HOSE

**3 CAPAS**

- CAPA INTERIOR de plástico de alta resistencia al reventamiento.
- CAPA INTERMEDIA tramado de hilo de poliéster que otorga mayor resistencia.
- CAPA EXTERIOR con plástico de alta resistencia.
- Para uso residencial y comercial.
- Con tramado Poly-web de SURTEK que aumenta la cantidad de poliéster por centímetro cuadrado, incrementando la resistencia y vida útil de su manguera.

**TEJIDO SPIDER EN ROLLO**



**\$PVL**



MEDIDA	ESPECIFICACIONES TÉCNICAS	
	PRESIÓN DE TRABAJO (PSI)	PRESIÓN REVENTAMIENTO (PSI)
1/2"	85	370
3/4"	55	240
1"	50	220

**ROLLO**

CÓDIGO	DIÁMETRO	LONGITUD	[E]	LISTA
M12S100	1/2"	100 m	1	\$ 719
M34S100	3/4"	100 m	1	\$ 1,090
M1S50	1"	50 m	1	\$ 1,090
M1S100	1"	100 m	1	\$ 2,159

**TEJIDO SPIDER ARMADA CON CONECTOR METÁLICO**



**\$PVL**



MEDIDA	ESPECIFICACIONES TÉCNICAS	
	PRESIÓN DE TRABAJO (PSI)	PRESIÓN REVENTAMIENTO (PSI)
1/2"	85	370
3/4"	55	240

**ROLLO**

• Conexiones de latón.

CÓDIGO	DIÁMETRO	LONGITUD	[E]	LISTA
M12S10	1/2"	10 m	1	\$ 125
M12S15	1/2"	15 m	1	\$ 160
M12S20	1/2"	20 m	1	\$ 195
M12S25	1/2"	25 m	1	\$ 235
M34S25	3/4"	25 m	1	\$ 385

**TRAMADAS EN ROLLO**

**\$PVL**



MEDIDA	ESPECIFICACIONES TÉCNICAS	
	PRESIÓN DE TRABAJO (PSI)	PRESIÓN REVENTAMIENTO (PSI)
1/2"	85	350
5/8"	65	240
3/4"	55	220
1"	50	200

**ROLLO**

CÓDIGO	DIÁMETRO	LONGITUD	[E]	LISTA
M12T100	1/2"	100 m	1	\$ 659
M58T100	5/8"	100 m	1	\$ 899
M34T100	3/4"	100 m	1	\$ 989
M1T50	1"	50 m	1	\$ 989
M1T100	1"	100 m	1	\$ 1,979

**TRAMADAS ARMADAS CON CONECTOR METÁLICO**

**\$PVL**



MEDIDA	ESPECIFICACIONES TÉCNICAS	
	PRESIÓN DE TRABAJO (PSI)	PRESIÓN REVENTAMIENTO (PSI)
1/2"	85	350
5/8"	65	240
3/4"	55	220

**ROLLO**

• Conexiones de latón.

CÓDIGO	DIÁMETRO	LONGITUD	[E]	LISTA
M12T10	1/2"	10 m	1	\$ 115
M12T15	1/2"	15 m	1	\$ 149
M12T20	1/2"	20 m	1	\$ 179
M12T25	1/2"	25 m	1	\$ 215
M58T15	5/8"	15 m	1	\$ 199
M58T20	5/8"	20 m	1	\$ 249
M58T25	5/8"	25 m	1	\$ 289
M34T25	3/4"	25 m	1	\$ 350

# MANGUERAS

## TRAMADAS GRISES ARMADAS CON CONECTOR PLÁSTICO



MEDIDA	ESPECIFICACIONES TÉCNICAS	
	PRESIÓN DE TRABAJO (PSI)	PRESIÓN REVENTAMIENTO (PSI)
1/2"	85	350

• Conexiones plásticas.

### ROLLO

CÓDIGO	DIÁMETRO	LONGITUD	E	LISTA
M12T10P	1/2"	10 m	1	\$ 88
M12T15P	1/2"	15 m	1	\$ 120
M12T20P	1/2"	20 m	1	\$ 159

## TRAMADAS BLANCAS ARMADAS CON CONECTOR PLÁSTICO



MEDIDA	ESPECIFICACIONES TÉCNICAS	
	PRESIÓN DE TRABAJO (PSI)	PRESIÓN REVENTAMIENTO (PSI)
1/2"	85	350

• Conexiones plásticas.

### ROLLO

CÓDIGO	DIÁMETRO	LONGITUD	E	LISTA
M12B10P	1/2"	10 m	1	\$ 88
M12B15P	1/2"	15 m	1	\$ 120
M12B20P	1/2"	20 m	1	\$ 159

## LISA EN ROLLO

FOY



\$PVL



MEDIDA	ESPECIFICACIONES TÉCNICAS		
	LONGITUD (m)	PRESIÓN DE TRABAJO (PSI)	PRESIÓN REVENTAMIENTO (PSI)
1/2"	100	40	170

- Capa interior de plástico de alta resistencia al reventamiento.
- Capa exterior con plástico de alta resistencia.
- Para riego de uso ligero.

### ROLLO

CÓDIGO	DIÁMETRO	LONGITUD	E	LISTA
M12L100	1/2"	100 m	1	\$ 419

## ARMADAS CON CONECTOR PLÁSTICO

FOY



\$PVL



MEDIDA	ESPECIFICACIONES TÉCNICAS	
	PRESIÓN DE TRABAJO (PSI)	PRESIÓN REVENTAMIENTO (PSI)
1/2"	40	170

- Capa interior de plástico de alta resistencia al reventamiento.
- Capa exterior con plástico de alta resistencia.
- Para riego de uso ligero.
- Conexiones plásticas de fácil acoplamiento.

CÓDIGO	DIÁMETRO	LONGITUD	E	LISTA
M12L10P	1/2"	10 m	1	\$ 55
M12L15P	1/2"	15 m	1	\$ 69

## KIT DE MANGUERA CON PISTOLA PARA RIEGO

FOY



\$PVL



- Manguera de 2 capas para riego de uso ligero.
- Conexiones plásticas de fácil acoplamiento.
- Incluye pistola de riego PIM5P.

### ROLLO

CÓDIGO	DIÁMETRO	LONGITUD	E	LISTA
M12PIM	1/2"	10 m	1	\$ 66

## KIT DE MANGUERA PLANA CON PISTOLA PARA RIEGO

FOY



- Manguera plana con revestimiento de poliéster.
- Incluye porta mangueras de pared con exprimidor para facilitar el almacenaje.
- Con práctica pistola plástica para riego.

CÓDIGO	DIÁMETRO	LONGITUD	E	LISTA
143049	1/2"	15 m	1	\$ 325

**MOTOSIERRAS**



- Mezcla de aceite por litro de gasolina
- Aceite Sintético 40:1
- Aceite Mineral 20:1

- Biela con doble apoyo en cigüeñal.
- Bomba de aceite de aluminio.
- Sistema de freno de cadena para evitar el contragolpe.

- Resortes anti-vibración reducen la fatiga en el usuario.
- Tensado lateral de cadena.

- Arranque fácil sin uso de bombín.
- Pistón con doble anillo.

**MOTOSIERRA 22"**

**22" 51cc 3 HP**

**\$PVL**



ESPECIFICACIONES	
Potencia	51 cc / 3 HP
Espada/barra	22"
Capacidad de tanque (gasolina/aceite)	550/260 ml
Velocidad sin carga	7,500 rpm

**ESTE PRODUCTO NO CAUSA I.V.A.**



**ACCESORIOS**  
Barra para motosierra de 22"  
Cadena para motosierra de 22" - 0.325" de paso

CÓDIGO	ESPADA	RPM	[E]	LISTA
MS722	22"	7500	1	\$ 4,419

**MOTOSIERRAS 20" Y 18"**

**18" 20" 45cc 2.2 HP**

**\$PVL**



MS620 / MS618

ESPECIFICACIONES		
	MS620	MS618
Potencia	45 cc / 2.2 HP	45 cc / 2.2 HP
Espada/barra	20"	18"
Capacidad de tanque (gasolina/aceite)	550/260 ml	550/260 ml
Velocidad sin carga	7,000 rpm	7,000 rpm

**ESTE PRODUCTO NO CAUSA I.V.A.**



**ACCESORIOS**  
Barra para motosierra  
Cadena para motosierra

CÓDIGO	ESPADA	RPM	[E]	LISTA
MS620	20"	7000	1	\$ 3,939
MS618	18"	7000	1	\$ 3,839

**MOTOSIERRA 16"**

**38cc 16" 2 HP**

**\$PVL**



ESPECIFICACIONES	
Potencia	38 cc / 2 HP
Espada/barra	16"
Capacidad de tanque (gasolina/aceite)	310/210 ml
Velocidad sin carga	7,000 rpm

**ESTE PRODUCTO NO CAUSA I.V.A.**



**ACCESORIOS**  
Cadena  
Barra  
Llave de bujías

CÓDIGO	ESPADA	RPM	[E]	LISTA
MS16A	16"	7000	1	\$ 3,649

**BARRAS PARA MOTOSIERRAS**



CÓDIGO	LONGITUD	[E]	LISTA
BMS22	22"	1	\$ 489
BMS20	20"	1	\$ 349
BMS18	18"	1	\$ 329
BMS16	16"	1	\$ 289

**CADENAS PARA MOTOSIERRAS**

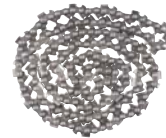

CÓDIGO	LONGITUD	[E]	LISTA
CMS22	22"	1	\$ 449
CMS20	20"	1	\$ 379
CMS18	18"	1	\$ 359
CMS16	16"	1	\$ 299

**PODADORAS MANUALES**

**PODADORAS MANUALES**



130270



130271



130270R19  
130270R21



130271R7



130271R31



130271R19  
130271R21



130271R13A



130270R13A

- 5 cuchillas fabricadas en acero con tratamiento térmico.
- Ajuste del nivel de corte.
- Mangos en forma de "T" con puños antiderrapantes.

CÓDIGO	CAPACIDAD DE CORTE	[E]	LISTA
130270	14"	1	\$ 1,539
130271	16"	1	\$ 2,140

**Refacciones para podadoras manuales de 14"**

CÓDIGO	DESCRIPCIÓN	[E]	LISTA
130270R21	Piñón derecha de repuesto	1	\$ 30
130270R19	Piñón izquierda de repuesto	1	\$ 32
130270R31	Montaje de rodillo	1	\$ 90
130270R13A	Rueda de repuesto	1	\$ 170

**Refacciones para podadoras manuales de 16"**

CÓDIGO	DESCRIPCIÓN	[E]	LISTA
130271R7	Cuña de repuesto	2	\$ 13
130271R19	Piñón izquierda de repuesto	1	\$ 32
130271R21	Piñón derecha de repuesto	1	\$ 34
130271R31	Montaje de rodillo	1	\$ 109
130271R13A	Rueda de repuesto	1	\$ 179

## PODADORAS A GASOLINA

### PODADORA DE PASTO A GASOLINA 20", NIVELES DE CORTE TIPO PALANCA

**OHV 5 HP**  
Over Head Valves  
Válvulas en Cabeza

**\$PVL**



#### ESPECIFICACIONES

Potencia	5 HP
Tipo de Motor	Gasolina 4 tiempos OHV (Válvulas a la cabeza)
Capacidad de corte	20"
Posiciones de corte	5 posiciones (tipo palanca)
Llantas	6.5" (165mm) al frente y 6.5" (165mm) en traseras



- Controlador de altura de corte de 5 posiciones (tipo palanca).



CÓDIGO	CAPACIDAD DE CORTE	[E]	LISTA
PP620R	20"	1	\$ 5,790

### PODADORA DE PASTO A GASOLINA 20"

**OHV 3.5 HP**  
Over Head Valves  
Válvulas en Cabeza

**\$PVL**



#### ESPECIFICACIONES

Potencia	3.5 HP
Tipo de Motor	Gasolina 4 tiempos OHV (Válvulas a la cabeza)
Capacidad de corte	20"
Posiciones de corte	3 niveles de altura de corte
Llantas	6.5" (165mm) al frente y 6.5" (165mm) en traseras

- Motor con válvulas a la cabeza (OHV) y pistón con acero al alto cromo para mayor durabilidad.
- Bajo consumo de combustible con un rendimiento de 4 hrs de uso.



CÓDIGO	CAPACIDAD DE CORTE	[E]	LISTA
PP520	20"	1	\$ 4,999

### EXHIBIDOR VERTICAL CON PODADORAS Y ACCESORIOS

**125**  
PIEZAS



Contenido: Pág. 287

CÓDIGO	DESCRIPCIÓN	[E]	LISTA
RPODVERC	Podadoras y accesorios más exhibidor	1	\$ 30,013



#### Mantenimiento de una podadora a gasolina

Limpie el polvo y residuos las hojas de corte al termino del uso de la podadora.

Hacer el cambio de aceite cada 24 horas de trabajo.

Limpiar el filtro de aire

Limpiar la bujía cada 50 horas de trabajo y sustituir cada 300 horas de trabajo.

Afile periódicamente las hojas de corte, ésto minimizará el esfuerzo del motor y su deterioro prematuro.



**RASTRILLOS PARA JARDINERÍA**

**PARA ASFALTO**

**\$PVL**



130653

- Cabeza forjada de acero alto carbono.
- Dientes rectos ideales para el manejo de asfaltos.
- Dientes de 1/4" de espesor.
- Cabo de fresno americano, pulido y barnizado.

**ATADO**

CÓDIGO	DIENTES	LARGO DE CABO	[E]	LISTA
130653	14	60"	6	\$ 205
130654	16	60"	3	\$ 210

**RECTOS**

**\$PVL**



130650

- Cabeza forjada de acero alto carbono.
- Dientes de 1/4" de espesor.
- Cabo de fresno americano, pulido y barnizado.

**ATADO**

CÓDIGO	DIENTES	LARGO DE CABO	[E]	LISTA
130650	14	60"	6	\$ 135
130651	16	60"	6	\$ 140

**RASTRILLOS JARDINEROS CON ARCO Y DIENTES CURVOS**

**\$PVL**



130656

- Cabeza forjada de acero alto carbono.
- Dientes de 1/4" de espesor.
- Cabo de fresno americano, pulido y barnizado.

**ATADO**

CÓDIGO	DIENTES	LARGO DE CABO	[E]	LISTA
130656	15	48"	6	\$ 114
130657	17	54"	6	\$ 116

**CABOS PARA RASTRILLO**



CAB33E

CAB34E

- Cabo de fresno americano.
- Pulido y barnizado.

**ATADO**

CÓDIGO	LARGO	[E]	LISTA
CAB34E	48"	6	\$ 51
CAB35E	54"	6	\$ 56
CAB33E	60"	3	\$ 67

**RASPADORES FORJADOS**

**CON MANGO DE MADERA PUÑO "Y" PLÁSTICO**

**\$PVL**



130704

- Forjado en acero alto carbono 1070.
- Diseño de puño plástico reforzado de alto impacto.
- Filo debastado.

**ATADO**

CÓDIGO	LARGO DE MANGO	ANCHO DE ESCOPLA	[E]	LISTA
130704	42"	4"	3	\$ 178
130705	42"	7"	3	\$ 203

**CON MANGO LARGO**

**\$PVL**



130701

- Forjado en acero alto carbono 1070.
- Mango ergonómico de madera de fresno americano.
- Cabo encerado.
- Filo debastado.

**ATADO**

CÓDIGO	LARGO DE MANGO	ANCHO DE ESCOPLA	[E]	LISTA
130701	54"	4"	1	\$ 178
130703	54"	7"	1	\$ 203

**CABOS PARA RASPADORES**



- Mango ergonómico de madera de fresno americano.
- Diseño de puño plástico reforzado de alto impacto.



CAB48

CAB47

- Cabo encerado.
- Cabo de fresno americano.

CÓDIGO	LARGO	[E]	LISTA
CAB48	42"	3	\$ 96
CAB47	54"	3	\$ 115

## RECOLECTOR DE FRUTAS

### RECOLECTOR DE FRUTAS



- Canastilla amplia con uñas para cortar frutas con facilidad.
- Incluye esponja para amortiguar el impacto de la fruta al cortarla.
- Incluye abrazadera sinfin para ajustar el mango.
- Para utilizar con el cabo CAB36 de Surtek.

**GRANEL**

CÓDIGO	[E]	LISTA
130229	6	\$ 83

## SERRUCHOS DE PODA

### SERRUCHO DE PODA MANGO PLÁSTICO PLEGABLE



- Dientes triple filo.
- Hoja 12" con 6 dientes por pulgada.

CÓDIGO	TIPO	[E]	LISTA
120264	Plegable	3	\$ 169

### SERRUCHOS DE PODA

SERRUCHOS  
PÁGINA 129



- Hoja con 6 dientes por pulgada.

**GRANEL**

CÓDIGO	DESCRIPCIÓN	[E]	LISTA
120260	Profesional curvo 12"	3	\$ 108
120265	Profesional curvo 14"	3	\$ 117

## SOPLADORAS

### SOPLA-ASPIRADORA A GASOLINA 32 CC



**S PVL**



#### ESPECIFICACIONES

Motor	2 tiempos
Cilindrada	32cc
Velocidad de aire	200 km/h
Velocidad en vacío	9,000 rpm
Flujo de Aire	353 cfm
Capacidad de colector	40 L
Rango de trituración	12:1
Volumen de aspirado	10 m³/min

#### ACCESORIOS

3 Extensiones	Bolsa recolectora
1 Boquilla	

CÓDIGO	VELOCIDAD AIRE	[E]	LISTA
SAG532	200 Km/h	1	\$ 3,399

### SOPLADOR A GASOLINA 30 CC



**S PVL**



#### ESPECIFICACIONES

Motor	2 tiempos
Cilindrada	30cc
Velocidad de aire	450 km/h
Velocidad sin Carga	7,500 rpm
Flujo de Aire	459 cfm
Capacidad de Tanque	500 ml

#### ACCESORIOS

4 Extensiones	1 Boquilla
---------------	------------

- Amén que hace más cómodo el trabajo con su máquina.
- Diseño tipo mochila para largas jornadas de trabajo.
- Mezcla de aceite por litro de gasolina: Aceite Sintético 40:1; Aceite Mineral 20:1.

CÓDIGO	VELOCIDAD AIRE	[E]	LISTA
SG530	450 km/h	1	\$ 2,999



**TIJERAS PARA PODAR**

**TIJERA PARA PODAR A DOS MANOS FORJADA**

**\$PVL**



- Uso pesado ó rudo.
- Cabo encerado.

**GRANEL**

CÓDIGO	HOJA	[E]	LISTA
TSF12	12"	6	\$ 310

**TIJERA PARA PODAR A DOS MANOS CON GRIP**

**\$PVL**



- Topes de amortiguador.
- Mango con grip para mayor confort.
- Cabo encerado.
- Mangos ergonómicos y rectificadas de madera estufada, fresno americano.
- Hojas templadas por inducción.

**GRANEL**

CÓDIGO	HOJA	[E]	LISTA
TSAG12	12"	3	\$ 235

**TIJERA PARA PODAR A DOS MANOS ONDULADA CON GRIP**

**\$PVL**



- Topes plásticos y perilla de ajuste.
- Mango con grip para mayor confort.
- Cabo encerado.
- Mangos ergonómicos y rectificadas de madera estufada, fresno americano.
- Hojas templadas por inducción.

**GRANEL**

CÓDIGO	HOJA	[E]	LISTA
TSWG12	12"	3	\$ 215

**TIJERA PARA PODAR A DOS MANOS DENTADA CON GRIP**

**\$PVL**



Hojas con muesca para tallos o ramas gruesas.



- Topes plásticos y perilla de ajuste.
- Mango con grip para mayor confort.
- Cabo encerado.
- Mangos ergonómicos y rectificadas de madera estufada, fresno americano.
- Hojas templadas por inducción.

**GRANEL**

CÓDIGO	HOJA	[E]	LISTA
TSSG12	12"	3	\$ 210

**TIJERA PARA PODAR A DOS MANOS DE LUJO**

**\$PVL**



- Topes de amortiguador
- Cabo encerado.
- Mangos ergonómicos y rectificadas de madera estufada, fresno americano.
- Hojas templadas por inducción.

**GRANEL**

CÓDIGO	HOJA	[E]	LISTA
TSA12	12"	3	\$ 200

**TIJERA PARA PODAR A DOS MANOS PESADO**

**\$PVL**



- Cabo encerado.
- Mangos ergonómicos y rectificadas de madera estufada, fresno americano.
- Hojas templadas por inducción.

**GRANEL**

CÓDIGO	HOJA	[E]	LISTA
TS12	12"	3	\$ 179

**TIJERA PARA PODAR A DOS MANOS TUBULAR**

**\$PVL**



Hojas con muesca para tallos o ramas gruesas.



- Mangos tubulares con grip antideslizante de PVC.

**GRANEL**

CÓDIGO	HOJA	[E]	LISTA
130226	12"	6	\$ 170

**TIJERA PARA PODAR A DOS MANOS LIGERA**

**\$PVL**



- Cabo encerado.
- Mangos ergonómicos y rectificadas de madera estufada, fresno americano.
- Hojas templadas por inducción.

**GRANEL**

CÓDIGO	HOJA	[E]	LISTA
TS10	10"	3	\$ 120

**TIJERA PARA PODAR A DOS MANOS**

**FOY**

**\$PVL**



- Acero especial templado.
- Casquillos metálicos que refuerzan el encabado.

**GRANEL**

CÓDIGO	HOJA	[E]	LISTA
143030	8"	6	\$ 96



# TIJERAS PARA PODAR

**SURTEK**

**T**

**5**

**AGRICULTURA Y JARDINERÍA**

## CABO PARA TIJERA DE PODA



- Ensamble con epóxico.
- Mango ergonómico de fresno americano.
- Cabo encerado.

• Precio por pieza. **GRANEL**

CÓDIGO	LONGITUD TOTAL	[E]	LISTA
CAB38	10"	6	\$ 20

## TIJERA PARA PODA DE RAMAS ALTAS MADERA CON GRIP 21"

**\$PVL**



**GRANEL**

CÓDIGO	MANGO	[E]	LISTA
TRAG21	Madera con Grip 21"	3	\$ 200

## TIJERA PARA PODA DE RAMAS ALTAS MADERA 21"

**\$PVL**



 Tope amortiguador que absorbe impactos.

**GRANEL**

CÓDIGO	MANGO	[E]	LISTA
TRA21	Madera 21"	3	\$ 160

## TIJERA PARA PODA DE RAMAS ALTAS TUBULAR 21"

**\$PVL**



**GRANEL**

CÓDIGO	MANGO	[E]	LISTA
130227	Tubular 21"	3	\$ 146

## TIJERA PARA AGRICULTURA PARA CITRICOS

- Largo cuchilla 2 1/2".



- Cuerpo forjado en acero con cuchillas endurecidas con tratamiento térmico especial para mejores cortes.



CÓDIGO	LONGITUD	[E]	LISTA
T25	9 1/8"	3	\$ 109

## TIJERA PARA AGRICULTURA RECTA PARA AGUACATE



- Largo cuchilla 1 1/8".
- Puntas redondeadas que no dañan la fruta.
- Cuerpo forjado en acero con cuchillas endurecidas con tratamiento térmico especial para mejores cortes.



CÓDIGO	LONGITUD	[E]	LISTA
T14	5 3/8"	3	\$ 79

## TIJERA PARA AGRICULTURA CURVA PARA UVA

- Largo cuchilla 2 1/8"
- Para corte rápido y recolección de alto volumen.
- Cuerpo forjado en acero con cuchillas endurecidas con tratamiento térmico especial para mejores cortes.



CÓDIGO	LONGITUD	[E]	LISTA
T22	8"	3	\$ 95

SUR\_33348\_CAT\_Bg13



**TIJERAS PARA PODAR**

**TIJERA PARA PODA A UNA MANO  
CUCHILLA DELGADA**



- Largo cuchilla 1 5/8".
- Para cortar tallos verdes y flores.
- Cuerpo forjado en acero con cuchillas endurecidas con tratamiento térmico especial para mejores cortes.



CÓDIGO	TIPO CUCHILLA	LONGITUD	[E]	LISTA
T26	Cuchilla delgada	6"	3	\$ 83

**TIJERA PARA PODA A UNA MANO  
FORJADA DE PASO 8"**



- Largo cuchilla 2 3/4"
- Para cortar ramas de hasta 25 mm de diámetro.
- Uso en floricultura.
- Cuerpo forjado en acero con cuchillas endurecidas con tratamiento térmico especial para mejores cortes.



CÓDIGO	TIPO CUCHILLA	LONGITUD	[E]	LISTA
T07	Forjada de paso	8 5/8"	3	\$ 96

**TIJERA PARA PODA A UNA MANO  
FORJADA DE PASO 6"**



- Largo cuchilla 2 1/2".
- Para cortar arbustos verdes de hasta 15 mm de diámetro.
- Cuerpo forjado en acero con cuchillas endurecidas con tratamiento térmico especial para mejores cortes.



CÓDIGO	TIPO CUCHILLA	LONGITUD	[E]	LISTA
T27	Forjada de paso	6 5/8"	3	\$ 93

**TIJERA PARA JARDINERÍA CON CUERPO DE  
ALUMINIO DE PASO**



- Largo cuchilla 2 1/4"
- Cuerpo inyectado en aluminio.
- Uso en floricultura.
- Resorte tipo gusano de larga duración.
- Hojas de acero alto carbono.



CÓDIGO	TIPO CUCHILLA	LONGITUD	[E]	LISTA
T10	De paso	8 1/2"	3	\$ 89

**TIJERA PARA JARDINERÍA CON CUERPO DE  
ALUMINIO DE YUNKE**



- Largo cuchilla 1 1/2"
- Para corte de arbustos pequeños.
- Cuerpo inyectado en aluminio.
- Resorte tipo gusano de larga duración.
- Hojas de acero alto carbono.



CÓDIGO	TIPO CUCHILLA	LONGITUD	[E]	LISTA
T12	De yunke	8"	3	\$ 99

**TIJERA PARA PODAR A UNA MANO  
RAMAS VERDES**



- Corte de ramas verdes menores a 8 mm de diámetro.
- Mango de goma.
- Broche de seguridad.
- Hojas forjadas para mejor desempeño y mayor duración.



CÓDIGO	USO	LONGITUD	[E]	LISTA
143040	Ramas verdes	8 1/2"	6	\$ 72

**TIJERA PARA PODAR A UNA MANO  
JARDINERÍA Y FLORICULTURA**



- Broche de seguridad.
- Mango antiderrapante.
- Hojas forjadas para mejor desempeño y mayor duración.



CÓDIGO	USO	LONGITUD	[E]	LISTA
143041	Jardinería y floricultura	8"	3	\$ 83

**TIJERA PARA CORTAR MANGUERA**

**PARA MANGUERA Y TUBO DE PVC**



- Para cortar manguera plástica y tubo de PVC de pared delgada.



CÓDIGO	CAPACIDAD	[E]	LISTA
121121	2"	10	\$ 185

**SURTEK**  
HERRAMIENTAS PARA PROFESIONALES

Es la marca para los profesionales, que les permite cumplir con las exigencias de su trabajo gracias a su variedad y rendimiento, además de ser la herramienta con la mejor relación precio-calidad del mercado.

Agrupar todos los productos relacionados a la protección personal, todo aquello que ayude a cuidar la integridad del trabajador durante su labor.

- Arnéses
- Cables de seguridad
- Calzado de seguridad
- Caretas
- Cascos

- Cintas
- Chalecos
- Guantes
- Impermeables
- Lentes

- Mascarillas
- Orejeras
- Rodilleras
- Tapones para oídos
- Topes para estacionamiento



**ARNESSES Y CABLES DE SEGURIDAD**



Los arneses de cuerpo completo se utilizan para una gran variedad de actividades, desde trabajos en la construcción hasta actividades recreativas. Existen arneses para caídas, posicionamiento, suspensión, entre otros. Es importante identificar las necesidades en el entorno de trabajo para elegir el arnés adecuado. SURTEK cuenta con distintos tipos de arneses, todos ellos certificados por los lineamientos ANSI A10.19/Z359.1. El uso de este equipo solo se limita al sistema contra caídas: el no cumplir estas indicaciones, podría producirle lesiones graves o la muerte.

**A**

**ARNESSES PARA CAÍDAS 1 ANILLO**



137421

- Contiene 1 anillo en la espalda y hebillas de conexión rápida.
- Cinta de poliéster que resiste la abrasión, químicos y rayos ultravioleta.



CÓDIGO	TALLA	CAPACIDAD MÁXIMA	RESISTENCIA	[E]	LISTA
137420	36 / 40	140 kg	2,300 kg	1	\$ 585
137421	40 / 44	140 kg	2,300 kg	1	\$ 585

**ARNESSES PARA POSICIONAMIENTO 3 ANILLOS**

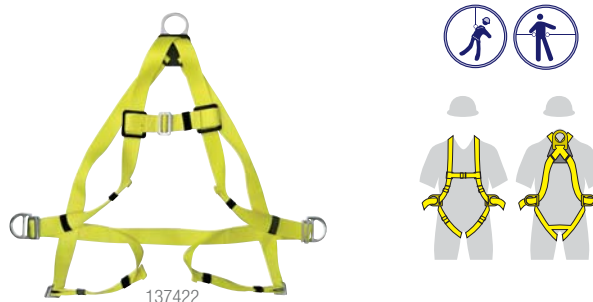

137422

- Contiene 2 anillos D fabricados en acero forjado a nivel de la cintura y 1 en la espalda y hebillas de conexión rápida.
- Cinta de poliéster que resiste la abrasión, químicos y rayos ultravioleta.



CÓDIGO	TALLA	CAPACIDAD MÁXIMA	RESISTENCIA	[E]	LISTA
137422	36 / 40	140 kg	2,300 kg	1	\$ 650
137423	40 / 44	140 kg	2,300 kg	1	\$ 650

**6**

**EQUIPO DE PROTECCIÓN Y SEGURIDAD**

**ARNESSES PARA SUSPENSIÓN 4 ANILLOS**

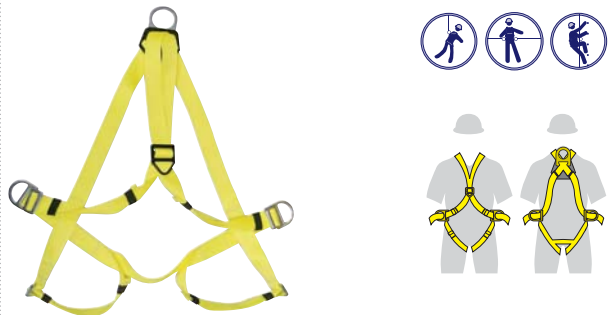

137424

- Contiene 2 anillos D fabricados en acero forjado a nivel de la cintura, 1 en el pecho y 1 en la espalda tipo hebilla de conexión rápida.
- Cinta de nylon que resiste la abrasión, químicos y rayos ultravioleta.



CÓDIGO	TALLA	CAPACIDAD MÁXIMA	RESISTENCIA	[E]	LISTA
137424	36 / 40	140 kg	2,300 kg	1	\$ 749
137425	40 / 44	140 kg	2,300 kg	1	\$ 749

**ARNESSES PARA RESCATE 3 ANILLOS**

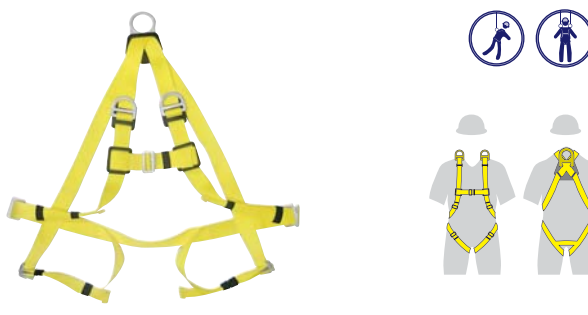

137426

- Contiene 2 anillos D fabricados en acero forjado en los hombros y 1 en la espalda con hebillas de conexión rápida.
- Cinta de nylon que resiste la abrasión, químicos y rayos ultravioleta.



CÓDIGO	TALLA	CAPACIDAD CAÍDA	RESISTENCIA	[E]	LISTA
137426	36 / 40	140 kg	2,300 kg	1	\$ 679
137427	40 / 44	140 kg	2,300 kg	1	\$ 679

**ARNÉS CONTRA CAÍDAS UNITALLA**



- Anillo en la espalda y hebillas de conexión rápida.
- Cinta de nylon que resiste la abrasión, químicos y rayos ultravioleta.



CÓDIGO	CAPACIDAD MÁXIMA	[E]	LISTA
137440	140 Kg	1	\$ 409

**ARNÉS POSICIONAMIENTO UNITALLA**

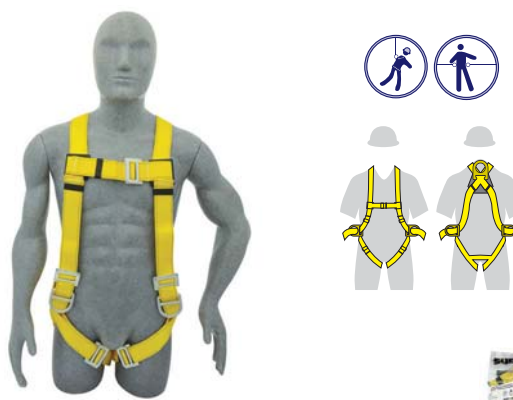

- Anillos tipo D fabricados en acero forjado en los hombros y espalda con hebillas de conexión rápida.
- Cinta de nylon que resiste la abrasión, químicos y rayos ultravioleta.



CÓDIGO	CAPACIDAD MÁXIMA	[E]	LISTA
137441	140 Kg	1	\$ 459

ARNÉS PARA SUSPENSIÓN UNITALLA

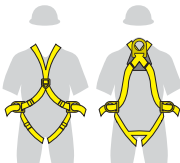

- Anillos tipo D fabricados en acero forjado a nivel de la cintura 1 en el pecho y 1 en la espalda tipo hebillas de conexión rápida.
- Cinta de nylon que resiste la abrasión, químicos y rayos ultravioleta.

CÓDIGO	CAPACIDAD MÁXIMA	[E]	LISTA
137442	140 Kg	1	\$ 529

ARNÉS PARA RESCATE UNITALLA

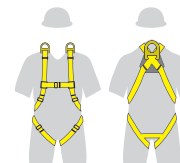

- Contiene 2 anillos D fabricados en acero forjado en los hombros y 1 en la espalda con hebillas de conexión rápida.
- Cinta de nylon que resiste la abrasión, químicos y rayos ultravioleta.

CÓDIGO	CAPACIDAD MÁXIMA	[E]	LISTA
137443	140 Kg	1	\$ 470

ANCLAJE DE SEGURIDAD



- Cinta de nylon que resiste la abrasión, químicos y rayos ultravioleta.
- Anillo D fabricado en acero forjado.

CÓDIGO	MEDIDA	[E]	LISTA
137432	1 3/4"	1	\$ 135

CABLE DE SEGURIDAD PARA CAÍDAS



- Con amortiguador de impacto integrado que disipa la energía acumulada en una caída y dos ganchos de seguro de 3/4" (19 mm) en cada extremo.
- Sistema de amortiguación, que mantiene la fuerza de caída por debajo de 408kg

CÓDIGO	LONGITUD	[E]	LISTA
137430	1.8 m	1	\$ 550

CABLE DE SEGURIDAD PARA POSICIONAMIENTO



- NO es para caídas.
- Tiene dos ganchos de seguro de 3/4" (19 mm) en cada extremo.
- Fabricado en nylon trenzado de 5/8".

CÓDIGO	LONGITUD	RESISTENCIA	[E]	LISTA
137431	1.8 m	2,200 kg	1	\$ 335

BOTAS DE HULE

BOTAS INDUSTRIALES



- Fabricada con inyección de PVC.
- Gran resistencia a la abrasión, flexión y al desgarro.
- Resistencia al agua, detergentes, lodo, fango, vapor etc.
- Suela grabada antiderrapante y descalzador en talón.
- Resistencia a gasolinas, aceites, y ácidos diluidos corrosivos (sulfúricos, acéticos, nítricos, etc.), solventes.

CÓDIGO	MEDIDA	[E]	LISTA
137550	4	1	\$ 189
137551	5	1	\$ 189
137552	6	1	\$ 189
137553	7	1	\$ 189
137554	8	1	\$ 189
137555	9	1	\$ 189
137556	10	1	\$ 189

BOTAS SANITARIAS



- Fabricadas 100% PVC con refuerzo interno de algodón.
- Resistencia al agua, detergentes, lodo, fango, vapor etc.
- Suela grabada antiderrapante y descalzador en talón.
- Resistencia a ácidos corrosivos.

CÓDIGO	MEDIDA	[E]	LISTA
137557	4	1	\$ 189
137558	5	1	\$ 189
137559	6	1	\$ 189
137560	7	1	\$ 189
137561	8	1	\$ 189
137562	9	1	\$ 189
137563	10	1	\$ 189

BOTAS JARDINERAS



- Fabricadas 100% PVC con refuerzo interno de algodón.
- Resistencia al agua, detergentes, lodo, fango, vapor etc.
- Suela grabada antiderrapante y descalzador en talón.

CÓDIGO	MEDIDA	[E]	LISTA
137564	4	1	\$ 135
137565	5	1	\$ 135
137566	6	1	\$ 135
137567	7	1	\$ 135
137568	8	1	\$ 135
137569	9	1	\$ 135
137570	10	1	\$ 135

**BOTAS PLÁSTICAS DE EVA**

**BOTAS PLÁSTICAS DE EVA**



- Fabricadas en EVA Modificado de gran flexibilidad que provee mayor comodidad en largas jornadas de uso.
- No absorbe agua, no es tóxico, es lavable, no es dañino al medio ambiente, se puede reciclar.
- 70% más livianas que las botas de hule tradicionales.
- Suela grabada antiderrapante y descalzador en talón.

CÓDIGO	MEDIDA	[E]	LISTA
137571	5	1	\$ 320
137572	6	1	\$ 320
137573	7	1	\$ 320
137574	8	1	\$ 320
137575	9	1	\$ 320
137576	10	1	\$ 320

**BOTAS DE SEGURIDAD**

**BOTAS DIELECTRICAS CON CASQUILLO DE POLIAMIDA**

**NUEVO**

**Calzado de seguridad DIELECTRICO**



137484



**Espera fecha de lanzamiento.**

CÓDIGO	MEDIDA CM	MEDIDA USA	[E]	LISTA
137481	24	5.5	1	\$ 839
137482	25	6.5	1	\$ 839
137483	26	7.5	1	\$ 839
137484	26.5	8	1	\$ 839
137485	27	8.5	1	\$ 839
137486	27.5	9	1	\$ 839
137487	28	9.5	1	\$ 839
137488	28.5	10	1	\$ 839
137489	29	10.5	1	\$ 839
137490	30	11	1	\$ 839



**BOTAS NEGRAS CON CASQUILLO DE ACERO**

**NUEVO**

**Calzado de seguridad NEGRO**



137514



**Espera fecha de lanzamiento.**

CÓDIGO	MEDIDA CM	MEDIDA USA	[E]	LISTA
137510	24	5.5	1	\$ 799
137511	25	6.5	1	\$ 799
137512	26	7.5	1	\$ 799
137513	26.5	8	1	\$ 799
137514	27	8.5	1	\$ 799
137515	27.5	9	1	\$ 799
137516	28	9.5	1	\$ 799
137517	28.5	10	1	\$ 799
137518	29	10.5	1	\$ 799
137519	30	11	1	\$ 799



**BOTAS CON CASQUILLO DE POLIAMIDA**



137467



CÓDIGO	MEDIDA CM	MEDIDA USA	[E]	LISTA
137467	22	3.5	1	\$ 519
137468	23	4	1	\$ 519
137469	24	5.5	1	\$ 519
137470	25	6.5	1	\$ 519
137471	26	7.5	1	\$ 519
137472	26.5	8	1	\$ 519
137473	27	8.5	1	\$ 519
137474	27.5	9	1	\$ 519
137475	28	9.5	1	\$ 519
137476	28.5	10	1	\$ 519
137477	29	10.5	1	\$ 519
137478	30	11	1	\$ 519



**CARETAS Y GAFAS**

**GAFAS PARA SOLDAR**



- Cuentan con mica clara y oscura de sombra 6.
- Para soldadura autógena.
- Banda de ajuste para la cabeza.

CÓDIGO	NIVEL	[E]	LISTA
137321	6 sombras	12	\$ 72

**GAFAS PARA SOLDAR RECTANGULAR**



- Cristal abatible.
- Diseño ergonómico.
- Para soldadura eléctrica.
- Respirador para evitar la presión en la cara.

CÓDIGO	NIVEL	[E]	LISTA
137334	11 sombras	6	\$ 69

**PROTECTOR FACIAL**



- Mica de policarbonato.
- Con ajuste de suspensión de matraca.
- Diseñado para la protección del rostro y del cuello.

CÓDIGO	COLOR	[E]	LISTA
137305	Transparente	2	\$ 149

CARETA PARA SOLDAR ELECTRÓNICA 9-13 SOMBRAS



Para su uso con celdas solares.



- Velocidad de oscurecimiento: 1/25000 seg.
- No requiere baterías, se recarga con luz solar.
- Protección en cara, cuello y oídos
- Perilla de selección de 9 a 13 sombras
- Sombra 3 en reposo para gran visibilidad al tener la careta colocada

CÓDIGO	NIVEL	VENTANA	[E]	LISTA
137332	9-13 sombras	10 x 4.5 cm	1	\$ 1,999

CARETA PARA SOLDAR ELECTRÓNICA 11 SOMBRAS



- Velocidad de oscurecimiento: 1/10000 seg.
- Protección en cara, cuello y oídos
- Sombra 3 en reposo para gran visibilidad al tener la careta colocada

CÓDIGO	NIVEL	VENTANA	[E]	LISTA
137333	9-13 sombras	9 x 3.5 cm	1	\$ 1,699

CARETA SOLDAR ELECTRÓNICA Y SOLAR 9-13 SOMBRAS



Para su uso con celdas solares o con baterías.



NUEVO



Sistema de encendido y apagado completamente automático.

- Velocidad de oscurecimiento: 1/25000 seg.
- Usa batería CR2450

CÓDIGO	NIVEL	VENTANA	[E]	LISTA
137335	9-13 sombras	9.8 x 4.8 cm	1	\$ 1,170
137337	REPUESTO Para 137335		6	\$ 25

CARETA PARA SOLDAR ELECTRÓNICA 9-13 SOMBRAS AUTOMÁTICA



Para su uso con celdas solares.



NUEVO



Sistema de encendido y apagado completamente automático.

- Velocidad de oscurecimiento: 1/15000 seg.

CÓDIGO	NIVEL	VENTANA	[E]	LISTA
137336	9-13 sombras	9.2 x 4.2 cm	1	\$ 925
137338	REPUESTO Para 137336		6	\$ 25

CARETA PARA SOLDAR ELECTRÓNICA 9-13 SOMBRAS

FOY



Para su uso con celdas solares



NUEVO

\*\$PVL

Automático

Sistema de encendido y apagado completamente automático.

- Velocidad de oscurecimiento: 1/15000 seg.

CÓDIGO	NIVEL	VENTANA	[E]	LISTA
*144173	9-13 sombras	9 x 3.5 cm	1	\$ 689
144174	REPUESTO Para 144173		6	\$ 25

CARETA PARA SOLDAR VENTANA MÓVIL



137328



137327



NUEVO

- Cómoda y ligera.
- Suspensión de ajuste de matraca.
- Fabricada en plástico resistente a impactos y temperatura.
- Lente de policarbonato de sombra oscura resistente a los impactos y salpicaduras.

Esperar fecha de lanzamiento.

CÓDIGO	NIVEL	DESCRIPCIÓN	[E]	LISTA
137331	-	Ventana móvil 9.9 x 4.2 cm	1	\$ 160
REPUESTO				
137372	10 sombras	Lente oscuro	6	\$ 10
137328	11 sombras	Lente oscuro	20	\$ 10
137373	12 sombras	Lente oscuro	6	\$ 10
137374	14 sombras	Lente oscuro	6	\$ 10
137327	-	Lente transparente	20	\$ 10

CARETA SOLDAR VENTANA MÓVIL

FOY



144177



144180



\*\$PVL

NUEVO

- Banda ajustable
- Diseño ligero

CÓDIGO	NIVEL	DESCRIPCIÓN	[E]	LISTA
*144175	-	Ventana móvil 9.9 x 4.2 cm	1	\$ 109
REPUESTO				
144176	10 sombras	Lente oscuro	6	\$ 8
144177	11 sombras	Lente oscuro	6	\$ 8
144178	12 sombras	Lente oscuro	6	\$ 8
144179	14 sombras	Lente oscuro	6	\$ 8
144180	-	Lente transparente	6	\$ 8

PARA TRABAJOS EN SOLDADURA



MMA



TIG



MIG/MAG

- MMA (Manual de Metal por Arco)
- TIG (Sistema de Soldadura al Arco con Protección Gaseosa)
- MIG/MAG (Soldadura a Gas y Arco Metálico)



**CASCOS**

**CASCOS DE SEGURIDAD**



- Diseño ligero y cómodo.
- Fabricado con polietileno dieléctrico de alto impacto.
- Resiste hasta 20,000 volts.
- Con suspensión de 4 puntos con ajuste de intervalos.
- Ofrece alta protección y resistencia en altas y bajas temperaturas.



137308

137309

137310

137312



• Norma: NOM-115-STPS-2009 ANS/ISEA Z89.1-2009

CÓDIGO	COLOR	[E]	LISTA
137308	Amarelo	1	\$ 60
137309	Azul	1	\$ 60
137310	Bianco	1	\$ 60
137311	Arancione	1	\$ 60
137312	Rosso	1	\$ 60
137313	Verde	1	\$ 60

**CADENAS PLÁSTICAS**

**CADENAS PLÁSTICAS**



- Polietileno de alta resistencia.
- Para delimitar zonas.



143421



143425



CÓDIGO	LARGO	MEDIDA	RESISTENCIA	COLOR	[E]	LISTA
143420	25 m	6 mm	40 kg	○	1	\$ 300
143421	25 m	6 mm	40 kg	○	1	\$ 300
143422	25 m	6 mm	40 kg	●	1	\$ 300
143423	25 m	6 mm	40 kg	○	1	\$ 300
143424	25 m	8 mm	80 kg	○	1	\$ 449
143425	25 m	8 mm	80 kg	●	1	\$ 449
143426	25 m	8 mm	80 kg	○	1	\$ 449
143427	25 m	8 mm	80 kg	●	1	\$ 449

**CINTAS ANTIDERAPANTE**

**CINTAS ANTIDERRAPANTE**



137367

137368

137369



- Para utilizarse en pisos, escaleras, rampas y salidas de emergencia.
- Ancho de 50 mm.
- Base de alta adherencia.

CÓDIGO	COLOR	LARGO	[E]	LISTA
137367	Negro	5 m	6	\$ 120
137368	Transparente	5 m	6	\$ 129
137369	Amarillo y negro	5 m	6	\$ 129

**CINTAS SEÑALIZACIÓN**

**CINTAS SEÑALIZACIÓN**

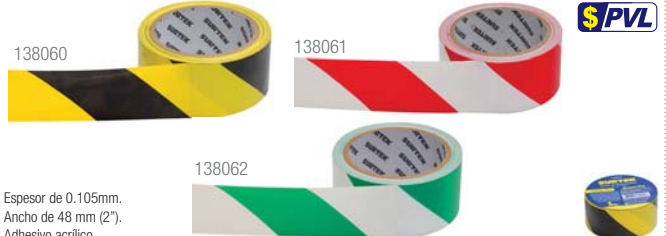

138060

138061

138062



- Espesor de 0.105mm.
- Ancho de 48 mm (2").
- Adhesivo acrílico.

CÓDIGO	LARGO	[E]	LISTA
138060	18 m	6	\$ 38
138061	18 m	6	\$ 38
138062	18 m	6	\$ 38

**CINTAS BARRICADA**

**CINTA BARRICADA "PRECAUCIÓN"**



- Con impresión para señalamientos en áreas restringidas.
- Espesor 0.4mm, 3" ancho.
- Cintas fabricadas con polipropileno.
- Alta resistencia a la fricción.
- Aditivos especiales que protegen a la cinta de la intemperie.



CÓDIGO	LARGO	[E]	LISTA
137300	304.3 m	3	\$ 99

**CINTA BARRICADA "PELIGRO"**



- Con impresión para señalamientos en áreas restringidas.
- Espesor 0.4mm, 3" ancho.
- Cintas fabricadas con polipropileno.
- Alta resistencia a la fricción.
- Aditivos especiales que protegen a la cinta de la intemperie.



CÓDIGO	LARGO	[E]	LISTA
137301	304.3 m	3	\$ 99

**CINTA BARRICADA "PROHIBIDO EL PASO"**



- Con impresión para señalamientos en áreas restringidas.
- Espesor 0.4mm, 3" ancho.
- Cintas fabricadas con polipropileno.
- Alta resistencia a la fricción.
- Aditivos especiales que protegen a la cinta de la intemperie.



CÓDIGO	LARGO	[E]	LISTA
137302	304.3 m	3	\$ 99

## CHALECOS DE SEGURIDAD

### 5 PUNTOS DE SEGURIDAD



- Para uso en día y noche.
- Malla poliéster.
- Cintas prismáticas.
- Máxima visibilidad.



CÓDIGO	DESCRIPCIÓN	[E]	LISTA
137375	5 puntos de seguridad	5	\$ 110

### CON CORREAS AJUSTABLES



- Para uso en día y noche.
- Malla de poliéster.
- Cintas prismáticas.



CÓDIGO	DESCRIPCIÓN	[E]	LISTA
137376	Cintas prismáticas	5	\$ 60

### NARANJA CON CINTAS REFLEJANTES PLATEADAS



- Para uso en día y noche.
- Tela poliéster respirable.
- Cintas reflejantes plateadas.



CÓDIGO	DESCRIPCIÓN	[E]	LISTA
137377	Cintas reflejantes plateadas	5	\$ 57

### VERDE CON CINTAS REFLEJANTES PLATEADAS



- Para uso en día y noche.
- Tela poliéster respirable.
- Cintas reflejantes plateadas.



CÓDIGO	DESCRIPCIÓN	[E]	LISTA
137378	Cintas reflejantes plateadas	5	\$ 57

**SURTEK**

**C**

**F**

**G**

**6**

**EQUIPO DE PROTECCIÓN Y SEGURIDAD**

### CINTAS REFLEJANTES AMARILLAS

**FOY**

**\$PVL**



- Para uso en día y noche.
- Correas elásticas.
- Alta visibilidad.
- Malla de poliéster.
- Cierre de Velcro®.
- Cintas prismáticas.



CÓDIGO	DESCRIPCIÓN	[E]	LISTA
144170	Cintas reflejantes amarillas	5	\$ 79

### CINTAS REFLEJANTES PLATEADAS

**FOY**

**\$PVL**



- Para uso en día y noche.
- Correas elásticas.
- Alta visibilidad.
- Malla de poliéster.
- Cierre de Velcro®.
- Cintas prismáticas.



CÓDIGO	DESCRIPCIÓN	[E]	LISTA
144171	Cintas reflejantes plateadas	5	\$ 40

### PARA USO DE DÍA

**FOY**

**\$PVL**



- Correas elásticas.
- Malla de poliéster.
- Cierre de Velcro®.



CÓDIGO	DESCRIPCIÓN	[E]	LISTA
144172	Para uso de día	5	\$ 34

### TIRA DE IMPULSO CON CHALECOS DE SEGURIDAD

**11**  
**PIEZAS**



137375



137378

Contenido: Pág. 287

CÓDIGO	PIEZAS	[E]	LISTA
126443	11	1	\$ 853

## FAJAS

### FAJAS ELÁSTICAS



- Soporte sacrolumbar elástico de alto rendimiento para prevenir lesiones en la espalda baja.
- 3 varillas flexibles en la zona lumbar reforzada con una banda elástica para lograr mayor ajuste.



CÓDIGO	TALLA	[E]	LISTA
137500	Chica	1	\$ 109
137501	Mediana	1	\$ 109
137502	Grande	1	\$ 109
137503	Extra grande	1	\$ 109

### FAJAS ELÁSTICAS DE MALLA



- Soporte sacrolumbar en malla de alto rendimiento desarrollado para prevenir lesiones en la espalda baja.
- 4 varillas flexibles en la zona lumbar reforzada con una banda elástica para lograr mayor ajuste.



CÓDIGO	TALLA	[E]	LISTA
137504	Chica	1	\$ 99
137505	Mediana	1	\$ 99
137506	Grande	1	\$ 99
137507	Extra Grande	1	\$ 99

## GEL ANTIBACTERIAL

### GEL ANTIBACTERIAL



137366

137365

- Elimina el 99.9% de los gérmenes más comunes.
- Con micro-esferas de vitamina E.

CÓDIGO	CONTENIDO	[E]	LISTA
137366	2 oz	25	\$ 13
137365	4 oz	24	\$ 19

**APLICACIONES**



Código	General	Alimentos	Fundición	Metal mecánica	Farmacéuticos	Agricultura	Jardinería	Petróleo	Construcción	Minería	Almacén	Soldadura	Químicos	Manufactura	Limpieza	Madera	Electricidad	Automotriz	Pintura	Vidrio
137412	●		●	●					●	●				●						
137413	●			●					●	●							●			
144152			●	●					●	●				●						
137390	●					●	●		●	●										
137387	●		●	●					●	●				●			●			
137386	●			●								●		●						
137385	●			●					●		●			●			●			
144151	●			●								●		●						
144150	●			●					●		●			●			●			
137389	●			●			●		●	●				●						
137388	●			●			●		●	●				●						
137384	●			●		●	●		●	●						●				
137415	●			●					●									●		●
137414	●			●				●	●						●					●
137409	●			●		●	●		●		●							●		●
137383	●			●					●	●				●						
137382	●			●					●	●				●						
137380	●			●					●	●				●						
137397	●								●				●							
137398	●								●				●							
137399	●								●				●							
137406	●												●						●	
137407	●												●						●	
137410	●	●			●															
137411	●	●			●															
137394	●												●		●				●	
137395	●												●		●				●	
137396	●												●		●				●	
144160	●												●		●				●	
144161	●												●		●				●	
137403	●			●		●	●	●			●							●	●	●
137404	●			●		●	●	●			●							●	●	●
137405	●			●		●	●	●			●							●	●	●
137400	●			●		●	●	●			●							●	●	●
137401	●			●		●	●	●			●							●	●	●
137402	●			●		●	●	●			●							●	●	●

**Norma: EN 388: 2004**



Riesgos mecánicos, abrasión, corte, rasgado y perforación.  
Máximo nivel de resistencia: 4 (excepto al corte que es el nivel 5).

**Niveles de resistencia**

	<b>A</b> Abrasión	<b>B</b> Corte	<b>C</b> Desgarro	<b>D</b> Perforación
	CICLOS	FACTOR	NEWTONS	NEWTONS
1	100	1.2	10	20
2	500	2.5	25	60
3	2000	5.0	50	100
4	8000	10.0	75	150
5	-----	20.0	-----	-----

**Abrasión:** Número de ciclos necesarios para deteriorar el guante a una velocidad constante.  
**Corte:** Resistencia al corte por cuchilla número de ciclos necesarios para cortar el guante a una velocidad constante.  
**Desgarro:** Fuerza necesaria para desgarrar el guante.  
**Perforación:** Fuerza necesaria para perforar el guante con un punzón normalizado.

MATERIALES



**PIEL VACUNO:** Estos guantes son utilizados para la protección en la manipulación de objetos, chispas y calor moderado ya que brindan comodidad, durabilidad y resistencia a la abrasión debido a su constitución.



**CARNAZA:** Son utilizados en tareas tales como ensambles metálicos, traspaleo y manipulación de piezas, protección ante riesgos mecánicos ligeros, maquiladoras, industria metal-mecánica, construcción, mantenimiento e uso industrial.



**PIEL BORREGO:** Están reforzados en el dorso con carnaza de res, y están provistos de un resorte en la zona de la muñeca, son ideales para trabajos básicos, así como para trabajar con pequeñas piezas. Debido al material no son de uso rudo.



**ALGODÓN:** Aprovechan las ventajas del algodón para la fabricación de guantes algunas de estas características son que permite que el aire fluya libremente lo que los vuelve frescos. Además el algodón tiene la capacidad de absorber el sudor y así mismo lo libera en la superficie del guante. Esto resulta muy ventajoso sobre todo en ambientes de mediana o alta temperatura.



**LONETA:** Están hechos para proteger contra grasas, aceites; son de uso general y tienen como características que son ligeros, cómodos, frescos y lavables.



**LÁTEX o CAUCHO:** El uso de estos guantes está muy asociado con labores de limpieza y mantenimiento sirviendo para proteger las manos del detergente y del agua caliente.



**GUANTE DE NYLON RECUBRIMIENTO DE NITRIL:** El revestimiento de nitrilo impide que sustancias como el aceite penetre a través del guante y protege la mano, otorga un agarre seguro y seco. No se degrada o despegas como otros recubrimientos al entrar en contacto con aceites y líquidos derivados del petróleo. Palma y dedos recubiertos de nitrilo sólido, además tiene buena resistencia a la abrasión y al corte.



**GUANTE DE NYLON RECUBRIMIENTO DE POLIURETANO:** La mejor combinación entre resistencia y movilidad. Gran maniobrabilidad y flexibilidad para trabajos minuciosos en donde se requiera sensibilidad al tacto. Su diseño de dorso descubierto y ausencia de costuras aumenta considerablemente la comodidad del usuario. Excelente agarre en seco o en superficies húmedas con presencia moderada de aceites.



**GUANTES DE ALGODÓN CON PUNTOS DE PVC:** Los guantes con puntos de PVC están fabricados en hilo de algodón, ofreciendo gran comodidad y durabilidad. Perfecto para tareas de manejo de objetos filosos, resbalosos, tales como: vidrios, cerámicos, etc. No deja residuos.

TIPOS DE PUÑO

El estilo del puño es muy importante cuando se elige un guante de trabajo. Debido a que puede ofrecer la protección y ajuste necesarios para la labor que se va a realizar. A continuación unos ejemplos de los más comunes.

Seguridad



Se trata de un área posterior a la muñeca de 2.5" a 3" por lo general de carnaza o lona, es amplia y de fácil desenguate.

Tejido



Diseñado para mantener los guantes en una posición y evitar que entren partículas de material remanente o suciedad. Ayuda a proteger la muñeca.

Recto



Este tipo de puño es muy similar al de seguridad pero es un poco más ajustado y resulta ser un puño fresco de rápido desenguate.

Largo



Proporciona una protección a la muñeca y antebrazo, brinda muy buena ventilación a la mano.

TIPOS DE AJUSTE

Con cintillo



Consiste en un tira de cuero que se ajusta normalmente por un broche plástico, proporciona un ajuste seguro y de fácil remoción. Nos ayuda a mantener el guante puesto y en una sola posición.

Con resorte



Estiba en un resorte en la zona del dorso, esto brinda comodidad con un ajuste muy suave que nos permite desenguar con mayor rapidez.

**GUANTES**

**GUANTES TIPO ARGONERO**



- Usos: industria y taller.
- Piel de vacuno.
- Ajuste por cintillo.

CÓDIGO	TAMAÑO	[E]	LISTA
137412	Unitalla	6	\$ 128

**GUANTES TIPO OPERADOR**



- Usos: Operador, industria y taller.
- Piel de vacuno.
- Puño de camaza

CÓDIGO	TAMAÑO	[E]	LISTA
137413	Unitalla	6	\$ 103

**GUANTES TIPO OPERADOR**



- Usos: Operador, industria y taller.
- Piel de vacuno.

CÓDIGO	TAMAÑO	[E]	LISTA
144152	Unitalla	6	\$ 70

**GUANTES TIPO PAYASO**



- Uso: Operador.
- Algodón.
- Piel de carnaza.

CÓDIGO	TAMAÑO	[E]	LISTA
137390	Unitalla	6	\$ 45

**GUANTES DE CARNAZA USO INDUSTRIAL**



- Usos: Industria, taller, metal-mecánica y construcción.
- Carnaza de uso rudo.
- Refuerzo de carnaza en palma.

CÓDIGO	TAMAÑO	[E]	LISTA
137387	Unitalla	6	\$ 130

**GUANTES DE TIPO SOLDADOR**



- Usos: Soldador metal-mecánica y construcción.
- Carnaza de uso rudo.
- Forro interno
- Protección contra chispas.

CÓDIGO	TAMAÑO	[E]	LISTA
137386	Largo	6	\$ 120

**GUANTES DE CARNAZA**



- Usos: Operador, industria, taller, construcción, metal-mecánica
- Carnaza de uso rudo.
- Refuerzo interior de carnaza.

CÓDIGO	TAMAÑO	[E]	LISTA
137385	Corto	6	\$ 80

**GUANTES DE CARNAZA**



144151



- Usos: Operador, uso general.
- Carnaza.
- Refuerzo interior carnaza.

CÓDIGO	TAMAÑO	[E]	LISTA
144151	Largo	12	\$ 69
144150	Corto	12	\$ 65

**GUANTES DE CARNAZA Y LONETA REFORZADO**



- Doble refuerzo.
- Revestimiento interno de algodón.
- Usos: Operador, uso pesado.
- Loneta 100% algodón.
- Carnaza palma.
- Protección dedos y nudillos.

CÓDIGO	TAMAÑO	[E]	LISTA
137389	Unitalla	6	\$ 69

**GUANTES DE CARNAZA Y LONETA**



- Revestimiento interno de algodón.
- Usos: Operador, uso general.
- Loneta 100% algodón.
- Carnaza palma.
- Protección dedos y nudillos.

CÓDIGO	TAMAÑO	[E]	LISTA
137388	Unitalla	6	\$ 65

**GUANTES DE LONETA**



- Usos: Operador, uso general.
- Loneta 100% algodón.
- Lavables.

CODIGO	TAMAÑO	[E]	PRECIO
137384	Unitalla	6	\$ 18

**GUANTES DE ALGODÓN RECUBIERTO DE LÁTEX**



- Usos: Operador, uso general, manejo de grasa, fundición limpieza, residuos.
- Algodón.
- Resistencia corte y abrasión.

CODIGO	TAMAÑO	[E]	PRECIO
137415	Grande	6	\$ 60

**GUANTES DE ALGODÓN RECUBIERTO DE NITRILO**



- Usos: Operador, uso general, manejo de grasa, fundición, limpieza, residuos.
- Algodón.
- Resistencia corte y abrasión.

CODIGO	TAMAÑO	[E]	PRECIO
137414	Mediano	6	\$ 31

**GUANTES DE ALGODÓN CON PVC**



- Uso general, jardinería, manejo de cristales, talleres, carga.
- Puntos de PVC en palma.
- Lavables

CODIGO	TAMAÑO	[E]	PRECIO
137409	Unitalla	6	\$ 19

GUANTES DE PIEL REFORZADO

3 2 4 4



- Usos: Operador, uso general, construcción, carpintería.
- Piel de borrego
- Refuerzo de carnaza en palma.
- Muñeca con resorte.



CÓDIGO	TAMAÑO	[E]	LISTA
137383	Unitalla	6	\$ 166

GUANTES DE PIEL Y CARNAZA

2 1 2 1



- Usos: Operador, uso general, construcción, carpintería.
- Piel de borrego
- Caraza en dorso
- Muñeca con resorte.



CÓDIGO	TAMAÑO	[E]	LISTA
137382	Unitalla	6	\$ 145

GUANTES DE PIEL

2 1 2 1



- Usos: Operador, uso general, construcción, carpintería.
- Piel de borrego
- Muñeca con resorte.



CÓDIGO	TAMAÑO	[E]	LISTA
137380	Unitalla	6	\$ 145

GUANTES DE LÁTEX USO INDUSTRIAL



- 100% látex natural.
- Diseño anatómico.
- Resistencia a ácidos e inerte a los alcalinos.
- Con acabado satinado con ribete y espesor de 0.70mm
- Ideal para trabajos en la industria, jardinería y construcción.



CÓDIGO	TALLA	[E]	LISTA
137397	Chica	12	\$ 105
137398	Mediana	12	\$ 105
137399	Grande	12	\$ 105

GUANTES PARA PINTOR



- Alta resistencia uso rudo.
- Textura antiderrapante.
- Forro interno de algodón para mantener frescas las manos.
- Resistentes a productos químicos, solventes y micro-organismos.
- Espesor de 0.70 mm.



CÓDIGO	TALLA	[E]	LISTA
137406	Mediana	12	\$ 30
137407	Grande	12	\$ 30

GUANTES DE LÁTEX USO EN ALIMENTOS



- Material caucho natural.
- Espesor de 0.47 mm
- Color natural con puño con resorte, recto, zig-zag.
- USOS:
  - Procesamiento de aves, enlatado y procesos de alimentos.
  - Fabricación de productos farmacéuticos y laboratorios.



CÓDIGO	TALLA	[E]	LISTA
137410	Mediana	6	\$ 21
137411	Grande	6	\$ 21

GUANTES DE LÁTEX

0 0 1 0



- Guante 100% de látex natural, hipoalergénico y antiderrapante.
- Con acabado satinado y espesor de 0.35mm
- Ideal para trabajos en el hogar, baños, cocina, aseo en general.



CÓDIGO	TALLA	[E]	LISTA
137394	Chica	12	\$ 18
137395	Mediana	12	\$ 18
137396	Grande	12	\$ 18

GUANTES LÁTEX DOMÉSTICOS

FOY

\$PVL 0 0 1 0



- Mayor suavidad y alta resistencia.
- Textura antiderrapante.
- Ideal para trabajos en el hogar, baños, cocina, aseo en general.
- Espesor de 0.30 mm.



CÓDIGO	TALLA	[E]	LISTA
144160	Mediana	12	\$ 15
144161	Grande	12	\$ 15

GUANTES DE NYLON CON RECUBRIMIENTO DE NITRIL

4 1 2 1



- Gran sensibilidad al tacto y ajuste perfecto.
- Excelente rendimiento, resistentes al corte, lavables, gran sujeción en materiales ligeramente aceitosos.
- Ideal para ensambles de industrias electrónicas.



CÓDIGO	TALLA	[E]	LISTA
137403	Chica	12	\$ 50
137404	Mediana	12	\$ 50
137405	Grande	12	\$ 50

GUANTES DE NYLON CON RECUBRIMIENTO DE POLIURETANO

4 1 3 1



- Gran sensibilidad al tacto en trabajos delicados y ajuste perfecto.
- Excelente rendimiento, resistentes al corte, lavables.
- Ideal para trabajos de mecánica.



CÓDIGO	TALLA	[E]	LISTA
137400	Chica	12	\$ 39
137401	Mediana	12	\$ 39
137402	Grande	12	\$ 39

TIRA DE IMPULSO CON GUANTES DE NYLON CON RECUBRIMIENTO NITRIL

26 PIEZAS



4 1 3 1



Contenido: Pág. 287

CÓDIGO	PIEZAS	[E]	LISTA
126445	26	1	\$ 1,334

TIRA DE IMPULSO CON GUANTES DE NYLON CON RECUBRIMIENTO POLIURETANO

25 PIEZAS



4 1 3 1



Contenido: Pág. 287

CÓDIGO	PIEZAS	[E]	LISTA
126444	25	1	\$ 941

**IMPERMEABLES**

**ALTA VISIBILIDAD**

**2  
PIEZAS**



**NUEVO**

- Color de alta visibilidad: permite que el usuario sea detectado fácilmente en zonas de trabajo.
- Uniones selladas con alta frecuencia: que no permiten el paso de la humedad.
- Composición policloruro de vinilo 100% virgen.
- Calibre 0,2 mm.

**Espera fecha de lanzamiento.**

**BOLSA**

CÓDIGO	TALLA	[E]	LISTA
137533	Chica	1	\$ 229
137534	Mediana	1	\$ 229
137535	Grande	1	\$ 229
137536	Extra Grande	1	\$ 229

**GABARDINA ALTA VISIBILIDAD**

**NUEVO**



- Color de alta visibilidad: permite que el usuario sea detectado fácilmente en zonas de trabajo.
- Uniones selladas con alta frecuencia: que no permiten el paso de la humedad.
- Composición policloruro de vinilo 100% virgen.
- Calibre 0,2 mm.
- 1,34 m de largo.

**Espera fecha de lanzamiento.**

**BOLSA**

CÓDIGO	TALLA	[E]	LISTA
137529	Chica	1	\$ 165
137530	Mediana	1	\$ 165
137531	Grande	1	\$ 165
137532	Extra Grande	1	\$ 165

**PONCHO ALTA VISIBILIDAD**

**\$PVL NUEVO**



- Color de alta visibilidad: Permite que el usuario sea detectado fácilmente en zonas de trabajo.
- Uniones selladas con alta frecuencia: Que no permiten el paso de la humedad.
- Composición Policloruro de Vinilo 100% virgen.
- Calibre 0,2 mm.

**Espera fecha de lanzamiento.**

**BOLSA**

CÓDIGO	TALLA	[E]	LISTA
137537	Unitalla	1	\$ 125

**GABARDINAS**



- 100% PVC, interior de poliéster.
- Capucha fija.
- Con bolsos.
- Juntas de sellado de alta frecuencia.

CÓDIGO	TALLA	[E]	LISTA
137521	Chica	5	\$ 145
137522	Mediana	5	\$ 145
137523	Grande	5	\$ 145
137524	Extragrande	5	\$ 145

**IMPERMEABLES 2 PIEZAS**

**2  
PIEZAS**



- 100% PVC, interior de poliéster.
- Con bolsos exteriores en gabardina.
- Capucha fija.
- Juntas de sellado de alta frecuencia.

CÓDIGO	TALLA	[E]	LISTA
137525	Chica	5	\$ 190
137526	Mediana	5	\$ 190
137527	Grande	5	\$ 190
137528	Extragrande	5	\$ 190

**PONCHO UNITALLA**

**\$PVL**



- 100% PVC, interior de poliéster.
- Espesor de 0,35mm.
- Juntas de sellado de alta frecuencia.

CÓDIGO	TALLA	[E]	LISTA
137520	Unitalla	5	\$ 104

**PONCHO UNITALLA**

**FOY**

**\$PVL**



- Capucha fija.
- Broches a presión.
- 0,10 mm de espesor.
- 100% PVC.

CÓDIGO	TALLA	[E]	LISTA
144145	Unitalla	5	\$ 55

**PONCHO DE EMERGENCIA**

**FOY**

**\$PVL**



- Capucha fija
- 0,03 mm de espesor
- 100% polietileno

CÓDIGO	TALLA	[E]	LISTA
144146	Unitalla	10	\$ 15

**LENTES**

**AJUSTABLE**



- Fabricados con policarbonato.
- Con protección lateral y puente nasal.
- NORMA: ANSI Z.87.1-1989

CÓDIGO	COLOR	[E]	LISTA
137326	Transparente	6	\$ 24

**DE SEGURIDAD TRANSPARENTE**



- Permite el uso de lentes con graduación.
- Fabricado en policarbonato y protección de PVC
- Ventilación que reduce el empañamiento.
- Banda de ajuste para cabeza.

CÓDIGO	COLOR	[E]	LISTA
137320	Transparente	6	\$ 28

## LENTES

### DE SEGURIDAD INDUSTRIAL

\$PVL



137323

- Para aplicaciones en condiciones de luz normal.



137324

- Para aplicaciones al aire libre o exceso de luminosidad.



137325

- Para aplicaciones en condiciones de luz baja, mejora la definición.

• NORMA: ANSI Z.87.1-1989

CÓDIGO	COLOR	[E]	LISTA
137323	Transparente	12	\$ 23
137324	Negro	12	\$ 23
137325	Ámbar	12	\$ 23



## MASCARILLAS

### MASCARILLAS PARA POLVO



137339

- Pieza nasal metálica ajustable.
- Mascarilla que protege contra los polvos no tóxicos como la cal, madera y otros.



137340

- Pieza nasal metálica ajustable.
- Mascarilla que protege contra vapores orgánicos y pinturas en aerosol.



137341

- Protege contra polvos y sustancias no tóxicas.
- Protección interior de tela para evitar irritaciones.
- Elástico ajustable.

- Ligeras de ajuste cómodo y seguro.
- Ideal para industria, construcción, taller, hogar, etc.
- Permiten una clara visión.
- No dificultan la respiración y el habla.

CÓDIGO	PROTECCIÓN PARA	[E]	LISTA
137339	Polvo	50	\$ 2
137340	Polvo y vapores orgánicos	20	\$ 21
137341	Polvo y sustancias no tóxicas	20	\$ 21



### RESPIRADOR 2 FILTROS



Para doble cartucho.

- Para doble cartucho.
- Para uso en la industria química, agrícola, minera, forestal, etc.
- Sistema de sellado en la parte superior e inferior.
- Comodidad y seguridad al respirar.
- Doble cinta que permite un mejor ajuste en la parte superior de la cabeza. (Incluye cartuchos).

CÓDIGO	TIPO	[E]	LISTA
137352	2 filtros	1	\$ 80



### RESPIRADOR 1 FILTRO



Para un cartucho.

- Para un cartucho.
- Para uso en la industria química, agrícola, minera, forestal, etc.
- Sistema de sellado en la parte superior e inferior.
- Comodidad y seguridad al respirar.
- Doble cinta que permite un mejor ajuste en la parte superior de la cabeza. (Incluye cartucho).

CÓDIGO	TIPO	[E]	LISTA
137351	1 filtro	1	\$ 87



### CARTUCHOS PARA RESPIRADOR



137354

- Polvo, vapores, humo derivado del procesamiento de metales, partículas de baja toxicidad.



137355

- Pinturas en aerosol, humos y vapores de baja toxicidad



137353

- Vapores orgánicos, benceno, tetracloruro de carbono, acetona, pesticidas.



137357

- Gases ácidos, cloro, cloruro de hidrógeno, dióxido de azufre.



137356

- Vapores inorgánicos y gases ácidos.

CÓDIGO	PROTECCIÓN PARA	[E]	LISTA
137354	Polvo	6	\$ 18
137355	Pintura en spray	6	\$ 25
137353	Vapores orgánicos	6	\$ 24
137357	Gases ácidos	6	\$ 39
137356	Vapores inorgánicos	6	\$ 46





**MALLA**

**MALLA PARA CONSTRUCCIÓN 1.2 X 30.5 M**

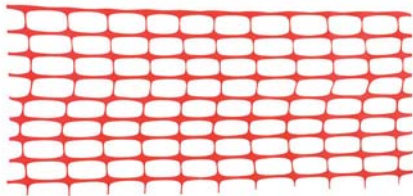

• Fabricada en polietileno de alta densidad.

CÓDIGO	MEDIDAS	[E]	LISTA
137304	1.2 X 30.5 m	1	\$ 499

**MANDIL**

**MANDIL DE CUERO**



- Fabricado en una pieza con correas de polipropileno.
- Correa para colgarse por detrás del cuello y por la cintura.
- 100% carnaza de vacuno.

CÓDIGO	DESCRIPCIÓN	[E]	LISTA
124408	Mandil sencillo	1	\$ 429

**OREJERAS Y TAPONES**

**OREJERAS**



- Excelente bloqueo contra ruidos.
- Orejera acolchonada.
- Ajustable al tamaño de la cabeza.
- Giro 360°.

CÓDIGO	RED. RUIDO	[E]	LISTA
137345	17 dB	5	\$ 69

**TAPONES**



- Excelente protección auditiva en ruidos de alta frecuencia.
- Ideal para largas jornadas de trabajo.
- Reusable.

CÓDIGO	DESCRIPCIÓN	RED. RUIDO	[E]	LISTA
137347	Con cordón	28 dB	12	\$ 9

**TOPE ESTACIONAMIENTO**

**TOPE ESTACIONAMIENTO**

**NUEVO**



- Fabricado en hule de alta resistencia.
- Triangulos reflejantes para una correcta visualización nocturna.
- Por su geometría no daña ninguna de las partes del automotor.
- Resistente a la luz ultravioleta, humedad, aceite y temperaturas extremas.
- No se rompe, desmorona, agrieta o pudre.

**GRANEL**

CÓDIGO	MEDIDAS	[E]	LISTA
137459	54 x 16 x 11 cms	1	\$ 349

**RODILLERAS**

**GEL**

**NUEVO**



137451



137453



137452

- La gel ayuda a prevenir lesiones al momento de realizar actividades.
- Diseño ergonómico ofrece descanso y confort a la rodilla.

CÓDIGO	DESCRIPCIÓN	USO	[E]	LISTA
137451	Gel	Pesado	1	\$ 199
137453	PVC/gel, reforzada	Pesado	6	\$ 269
137452	De gel, anti-derrapante	Pesado	6	\$ 299

**GOMA**

**NUEVO**



137456



137450



137454

- Fácil deslizamiento sobre pisos pulidos.
- La goma ayuda a prevenir lesiones al momento de realizar actividades ligeras.
- Diseño ergonómico ofrece descanso y confort a la rodilla.

CÓDIGO	DESCRIPCIÓN	USO	[E]	LISTA
137456	Goma flexible	Ligero	1	\$ 89
137450	Goma	Ligero	1	\$ 99
137454	Goma rígida	Ligero	6	\$ 159

**EVA**

**NUEVO**



- Fácil deslizamiento sobre pisos pulidos.
- Diseño ergonómico ofrece descanso y confort a la rodilla.

CÓDIGO	DESCRIPCIÓN	USO	[E]	LISTA
137455	De EVA	Ligero	1	\$ 169





## MANEJO DE CARGA

Incluye los productos que se utilizan para levantar, transportar y sostener objetos o cargas.

- Accesorios para remolque
- Bandas y malacates
- Cables de acero
- Cadenas
- Díablos
- Eslabones
- Ganchos
- Grilletes
- Poleas y minigrúas
- Malacates
- Perros
- Polipastos
- Sujetadores
- Tensores
- Transpaletas
- Troles

**ACCESORIOS PARA REMOLQUE**

**ACOPLADORES PARA REMOLQUE**



- Fabricados en acero calibre 9, con terminado galvanizado.
- Gancho de seguridad con accionamiento manual.



CÓDIGO	MEDIDA	CAP. CARGA	[E]	LISTA
151229	1 7/8"	2,000 lb (907 kg)	1	\$ 178
151226	2"	3,500 lb (1,587 kg)	1	\$ 258

**BOLAS PARA CAMIONETA**



- Fabricados en acero aleado para resistir esfuerzos de tensión.
- Con terminado en cromo pulido espejo.
- Incluye tuerca rosca fina para una óptima fijación.



CÓDIGO	MEDIDA	CAP. CARGA	[E]	LISTA
151228	1 7/8"	907 kg	1	\$ 110
151227	2"	1,587 kg	1	\$ 127

**GANCHO PARA REMOLQUE**



HERRAMIENTAS AUTOMOTRICES  
PÁGINA 135

- Fabricado en acero forjado.
- Cromado.
- Para montarse en defensas delanteras y traseras.



CÓDIGO	[E]	LISTA
151230	1	\$ 165

**CORREA PARA REMOLQUE**



- Ideal para automóviles, lanchas, tractores, etc.
- Ganchos de acero forjado con seguros de resorte de enganche rápido.
- Gran elasticidad para absorber los estiramientos.
- 100% Poliéster

CÓDIGO	MEDIDA	CARGA MÁX. DE TRABAJO	CARGA DE RUPTURA	[E]	LISTA
151212	50 mm x 5.8 m	2,000 kg	4,000 kg	1	\$ 225

**CUERDAS PARA REMOLQUE**



- Ideal para automóviles, lanchas, tractores, etc.
- Gran elasticidad para absorber los estiramientos.
- Ganchos de acero forjado.
- Ligeros y resistentes.

CÓDIGO	MEDIDA	CARGA MÁX. DE TRABAJO	CARGA DE RUPTURA	[E]	LISTA
151210	16 mm x 3.5 m	1,000 kg	2,000 kg	1	\$ 140
151211	22 mm x 4.5 m	1,500 kg	3,000 kg	1	\$ 199

**BANDAS Y MALACATES**

**BANDAS PARA MALACATE CON GANCHO PLANO**



- Ensamblados con bandas 100% de poliéster con barnizado de resina para obtener gran resistencia, durabilidad y cumplir con los requerimientos de plataformas.
- Capacidad de carga: 2,500kg.

CÓDIGO	ANCHO	LONGITUD	[E]	LISTA
151135	4"	8 m	1	\$ 399
151136	4"	9 m	1	\$ 399

**BANDA PARA MALACATE CON GANCHO CON SEGURO**



- Ensamblados con bandas 100% de poliéster con barnizado de resina para obtener gran resistencia, durabilidad y cumplir con los requerimientos de plataformas.
- Capacidad de carga: 2,500kg.

CÓDIGO	ANCHO	LONGITUD	[E]	LISTA
151140	4"	9 m	1	\$ 419

**BANDA PARA MALACATE CON GANCHO DE ALAMBRE**



- Ensamblados con bandas 100% de poliéster con barnizado de resina para obtener gran resistencia, durabilidad y cumplir con los requerimientos de plataformas.
- Capacidad de carga: 2,500kg.

CÓDIGO	ANCHO	LONGITUD	[E]	LISTA
151138	4"	9 m	1	\$ 419

**MALACATES CON MANIVELA**



Código	Diámetro de Cable	Capacidad m
151245	1/4"	15
151246	1/4"	25

- Perfecto para usarse con botes o trailers.
- Útil también en aplicaciones agrícolas e industriales.
- Diámetro de cable sugerido: 1/4".



CÓDIGO	CARGA LÍMITE	[E]	LISTA
151245	545 kg	1	\$ 469
151246	910 kg	1	\$ 699

**MALACATES PARA BANDA**



151240 Soldable.

151242 Atornillable.

- Para banda de 4".
- Engranajes tratados térmicamente.
- Perfecto para usarse en plataformas para trailers, ferrocarriles u otros vehículos.
- Para sujetar la carga con la tensión de las bandas.

**GRANEL**

CÓDIGO	ANCHO	CARGA LÍMITE	[E]	LISTA
151240	4"	2,500 kg	2	\$ 410
151242	4"	2,500 kg	2	\$ 430

**BARRA PARA MALACATE PARA BANDA**



- Maneral cromado con moleteado antideslizante.
- Nariz cónica con diseño antirrapante para una operación segura.

**GRANEL**

CÓDIGO	DESCRIPCIÓN	[E]	LISTA
151235	1 1/4"	1	\$ 325

## CABLES

### DE ACERO

**\$PVL**



Construcción de cable 7 x 7, que otorga mayor rigidez



Construcción de cable 7 x 19, que otorga mayor flexibilidad

• Fabricado de acero aleado con acabado galvanizado.

**CARRETE**

CÓDIGO	MEDIDA	LONGITUD	CARGA LIMITE	[E]	LISTA
<b>Construcción 7x7</b>					
CA1/16R	1/16"	75m	217 kg	1	\$ 244
CA3/32R	3/32"	75m	417 kg	1	\$ 276
CA1/8R	1/8"	75m	777 kg	1	\$ 367
CA3/16R	3/16"	75m	1,678 kg	1	\$ 689
CA1/4R	1/4"	75m	2,166 kg	1	\$ 1,112
CA1/16	1/16"	152 m	217 kg	1	\$ 489
CA3/32	3/32"	152 m	453 kg	1	\$ 549
CA1/8	1/8"	152 m	777 kg	1	\$ 729
<b>Construcción 7x19</b>					
CA3/32F	3/32"	75m	453 kg	1	\$ 646
CA1/8F	1/8"	75m	907 kg	1	\$ 550
CA3/16	3/16"	76 m	1,905 kg	1	\$ 840
CA1/4	1/4"	76 m	3,175 kg	1	\$ 1,120

### DE ACERO CON RECUBRIMIENTO DE PVC

**\$PVL**



Construcción de cable 7 x 7, que otorga mayor rigidez



Construcción de cable 7 x 19, que otorga mayor flexibilidad



Cable con recubrimiento de PVC.

• Fabricado de acero aleado con acabado galvanizado.

**CARRETE**

CÓDIGO	MEDIDA	LONGITUD	CARGA LIMITE	[E]	LISTA
<b>Construcción 7x7</b>					
CAP3/32	3/32"	76 m	417 kg	1	\$ 369
CAP1/8	1/8"	76 m	771 kg	1	\$ 465
<b>Construcción 7x19</b>					
CAP1/8X	1/8"	76 m	907 kg	1	\$ 652
CAP3/16	3/16"	76 m	1905 kg	1	\$ 915

## CADENAS

### TIPO VÍCTOR

**\$PVL**



Código	Largo m	Ancho (C) mm	Límite Carga de Trabajo kg
150836	30	40	180
150837	30	52	365
150838	30	90	580
150839	30	115	860
150840	30	165	580

• Fabricadas en acero al carbón con acabado galvanizado.

CÓDIGO	MEDIDA	[E]	LISTA
150836	2 mm	1	\$ 220
150837	2.5 mm	1	\$ 259
150838	3 mm	1	\$ 360
150839	3.5 mm	1	\$ 429
150840	4 mm	1	\$ 599

### GRADO 70 CON GANCHO

**\$PVL**

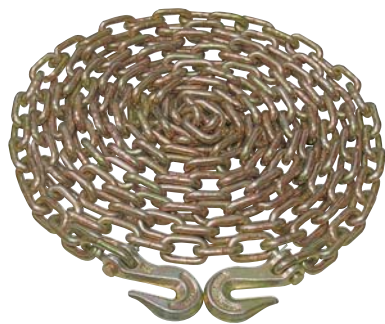

Código	Largo m	Ancho (C) mm	Límite Carga de Trabajo kg
150822	6	2,131	180
150823	7.6	2,131	365
150826	6	2,993	580
150827	7.6	2,993	860

• Cadena tropicalizada.  
• Eslabones electrosoldados.

**GRANEL**

CÓDIGO	MEDIDA	[E]	LISTA
150822	5/16"	1	\$ 970
150823	5/16"	1	\$ 1,169
150826	3/8"	1	\$ 1,450
150827	3/8"	1	\$ 1,799

### PULIDAS GRADO 30

**\$PVL**



Medida (A) pulg	Largo (B) mm	Ancho (C) mm	Carga de Trabajo kg	Peso por m lineal kg
1/8"	23.0	6.8	180	0.28
3/16"	26.5	8.5	365	0.43
1/4"	27.0	10.5	580	0.82
5/16"	31.0	13.5	860	1.33
3/8"	32.5	15.0	1200	1.98
7/16"	41.4	16.5	1680	2.94
1/2"	40.0	18.0	2030	3.6

• Cadenas de calidad comercial estándar para fines generales.  
• No se recomienda para levantamientos verticales.  
• Eslabones electro-soldados.  
• NORMA: ASTM A413-00

CÓDIGO	DIÁMETRO	LONGITUD	CARGA LIMITE	[E]	LISTA
<b>Cadenas pulidas 50 kg</b>					
150860	3/16"	116.2 m	365 kg	1	\$ 2,544
150861	1/4"	60.9 m	580 kg	1	\$ 2,485
150862	5/16"	37.5 m	860 kg	1	\$ 2,435
150863	3/8"	25.2 m	1200 kg	1	\$ 2,552
150864	1/2"	13.8 m	2030 kg	1	\$ 2,631
<b>Cadenas pulidas 25 kg</b>					
150857	1/8"	89.2 m	180 kg	1	\$ 1,504
150858	3/16"	58.7 m	365 kg	1	\$ 1,276
150859	1/4"	30.4 m	580 kg	1	\$ 1,242

### GALVANIZADAS GRADO 30

**\$PVL**



Medida (A) pulg	Largo (B) mm	Ancho (C) mm	Carga de Trabajo kg	Peso por m lineal kg
1/8"	23.0	6.8	180	0.28
3/16"	26.5	8.5	365	0.43
1/4"	27.0	10.5	580	0.82
5/16"	31.0	13.5	860	1.33
3/8"	32.5	15.0	1200	1.98
7/16"	41.4	16.5	1680	2.94
1/2"	40.0	18.0	2030	3.6

• Cadenas de calidad comercial estándar para fines generales.  
• No se recomienda para levantamientos verticales.  
• Eslabones electro-soldados.  
• NORMA: ASTM A413-00

CÓDIGO	DIÁMETRO	LONGITUD	CARGA LIMITE	[E]	LISTA
<b>Cadenas galvanizadas 50 kg</b>					
150850	3/16"	116.2 m	804 lb 365 kg	1	\$ 2,862
150851	1/4"	60.9 m	1278 lb 580 kg	1	\$ 2,794
150852	5/16"	37.5 m	1895 lb 860 kg	1	\$ 2,706
150853	3/8"	25.2 m	2644 lb 1200 kg	1	\$ 2,836
150854	1/2"	13.8 m	4473 lb 2030 kg	1	\$ 2,979
<b>Cadenas galvanizadas 25 kg</b>					
150847	1/8"	89.2 m	396 lb 180 kg	1	\$ 1,628
150848	3/16"	58.7 m	804 lb 365 kg	1	\$ 1,401
150849	1/4"	30.4 m	1278 lb 580 kg	1	\$ 1,353

**CUERDAS DE POLIPROPILENO EN CARRETE**

- La cuerda de polipropileno tiene flotabilidad.
- No absorbe agua.
- Es resistente al moho u otros hongos y no tiene putrefacción.
- Tiene más fuerza que las cuerdas de fibras naturales.

CÓDIGO	CALIBRE	RENDIMIENTO M X KG	RENDIMIENTO M X CARRETE	PESO KG X CARRETE	[E]	LISTA
138200	4 mm	105	1050	10	1	\$ 700
138201	6 mm	53	1166	22	1	\$ 1,540
138202	8 mm	34	748	22	1	\$ 1,540
138203	10 mm	23	621	27	1	\$ 1,890
138204	11 mm	15	405	27	1	\$ 1,890
138205	13 mm	13	403	31	1	\$ 2,170
138206	16 mm	8	320	40	1	\$ 3,200
138207	19 mm	6	240	40	1	\$ 3,200



**EXHIBIDOR CON CUERDAS DE POLIPROPILENO**

**9**  
**PIEZAS**



Contenido: Pág. 288

CÓDIGO	DESCRIPCIÓN	[E]	LISTA
EXCUERDA	90 x 91 x 186 cm	1	\$ 18,648

**D**  
**C**

**DIABLOS**

**REFRESQUEROS**



Llanta Sólida 8"



Llanta Neumática 10"



**GRANEL**

- Únicos con grip antiderrapante.
- Fabricados con manerales tubulares y estructura de solera para mayor resistencia.
- Inclinación de 120 para mejor apoyo a rejillas de refresco y carga en general.
- Eje sólido roscado con tope y tuercas de seguridad.
- Con protector de llanta.

CÓDIGO	CAPACIDAD	TIPO DE LLANTA	[E]	LISTA
DRS200	200 kg	Sólida 8"	1	\$ 999
DRS300	300 kg	Sólida 8"	1	\$ 1,085
DRS400	400 kg	Sólida 8"	1	\$ 1,200
DRN200	200 kg	Neumática 10"	1	\$ 1,400

**PARA CILINDROS O TANQUES**



DG2C  
Llanta Sólida 7"



DGN2C  
Llanta Neumática 16"



**GRANEL**

- Únicos con grip antiderrapante.
- Con cadenas de seguridad.
- Fabricados con manerales tubulares y estructura de solera para mayor resistencia.
- Eje sólido roscado con tope y tuercas de seguridad.
- Ideal para equipo de oxígeno.

CÓDIGO	CAPACIDAD	TIPO DE LLANTA	[E]	LISTA
DG2C	2 cilindros	Sólida 7"	1	\$ 1,399
DGN2C	2 cilindros	Neumática 16"	1	\$ 1,899

**7**

**MANEJO DE CARGA**

**BODEGUEROS**



DBS400



DBS400A



DBS400R

CÓDIGO	CAPACIDAD	TIPO DE LLANTA	COLOR	[E]	LISTA
DBS200	200 kg	Sólida 8"	Yellow	1	\$ 1,050
DBS300	300 kg	Sólida 8"	Yellow	1	\$ 1,139
DBS400	400 kg	Sólida 8"	Yellow	1	\$ 1,259
DBS400A	400 kg	Sólida 8"	Blue	1	\$ 1,259
DBS400R	400 kg	Sólida 8"	Red	1	\$ 1,259

- Mangos con grip antiderrapante.
- Fabricados con manerales tubulares y estructura de solera para mayor resistencia.
- Totalmente liso para levantamiento de bultos pesados a ras de piso.
- Eje roscado con tope y tuerca de seguridad.
- Con protector de llanta.

**GRANEL**

## DIABLOS

### DIABLO PLEGABLE



- Base con diseño antiderrapante.
- Diseño compacto.
- Fácil de guardar y de transportar sin carga.
- Para transporte de cargas ligeras.
- Ruedas de hule.

**GRANEL**

CÓDIGO	CAPACIDAD	[E]	LISTA
DPA60	60 Kg	1	\$ 539

### RUEDAS SÓLIDAS PARA DIABLO



RD5S RD6S RD6D RD8D RD9D

- Ruedas de hule tipo tractor con rin de lámina.

**GRANEL**

CÓDIGO	DIÁMETRO	[E]	LISTA	CÓDIGO	DIÁMETRO	[E]	LISTA
<b>Balero sencillo</b>				<b>Balero doble</b>			
RD45S	4 1/2"	1	\$ 40	RD6D	6"	1	\$ 75
RD5S	5"	1	\$ 43	RD7D	7"	1	\$ 79
RD6S	6"	1	\$ 50	RD8D	8"	1	\$ 100
RD7S	7"	1	\$ 60	RD9D	9"	1	\$ 109

## ESLABONES

### DE ACERO CON SEGURO



151520

- Fabricados en acero al carbón.
- Acabado en zinc.
- Ideales para arrastre, sujeción y anclaje.
- Seguro de bloqueo roscado para conexiones rápidas a cadenas, cables y accesorios.



CÓDIGO	DIÁMETRO	LONGITUD	CARGA MÁXIMA	[E]	LISTA
151520	1/8"	1 1/2"	100 Kg	12	\$ 6
151521	3/16"	2"	300 Kg	12	\$ 8
151522	1/4"	2 1/2"	400 Kg	12	\$ 9
151523	5/16"	3"	800 Kg	12	\$ 13
151524	3/8"	3 1/2"	1200 Kg	12	\$ 19
151525	1/2"	4"	1500 Kg	12	\$ 29

### DE RESORTE TIPO OJO



**ADVERTENCIA:**  
ESTE PRODUCTO NO DEBE USARSE PARA ESCALAR NI PARA SOPORTAR CARGAS PESADAS.



CÓDIGO	MEDIDA	[E]	LISTA
151500	50 mm	12	\$ 14
151501	60 mm	12	\$ 15
151502	70 mm	12	\$ 16
151503	80 mm	12	\$ 17

## DESTORCEDORES

### DE CADENA



- Acero forjado.
- Recubrimiento galvanizado por inmersión.
- Impide que la cadena se tuerza bajo la carga.
- No exceda la carga límite de trabajo.

**GRANEL**

CÓDIGO	GROSOR	LÍMITE CARGA	[E]	LISTA
DES3	1/4"	390 kg	10	\$ 29
DES4	5/16"	570 kg	10	\$ 35
DES5	3/8"	1020 kg	10	\$ 45
DES7	1/2"	1630 kg	4	\$ 75
DES9	5/8"	2360 kg	4	\$ 129

## ESLINGAS

### ESLINGAS OJO - OJO

**NUEVO**



Ancho	Kg. Vertical	Kg. Tensión	Kg. Canasta 90°	Kg. Canasta 60°	Kg. Canasta 45°	Kg. Canasta 30°
2"	2,000	1,600	4,000	3,400	2,800	2,000
3"	3,000	2,400	6,000	5,190	4,240	3,000
4"	4,000	3,200	8,000	6,800	5,600	4,000

- Para sujeción, levantamiento y manejo de cargas.
- Ejerce mejor tensión y elasticidad.
- NORMAS: EN1492: 2000; JB/T8521: 1997.

**Espera fecha de lanzamiento.**



CÓDIGO	ANCHO	LONGITUD	COLOR	[E]	LISTA
ESC24	2"	4 m		1	\$ 245
ESC26	2"	6 m		1	\$ 400
ESC28	2"	8 m		1	\$ 539
ESC210	2"	10 m		1	\$ 669
ESC34	3"	4 m		1	\$ 360
ESC36	3"	6 m		1	\$ 540
ESC38	3"	8 m		1	\$ 840
ESC310	3"	10 m		1	\$ 999
ESC44	4"	4 m		1	\$ 529
ESC46	4"	6 m		1	\$ 749
ESC48	4"	8 m		1	\$ 1,169
ESC410	4"	10 m		1	\$ 1,299

**GANCHOS**

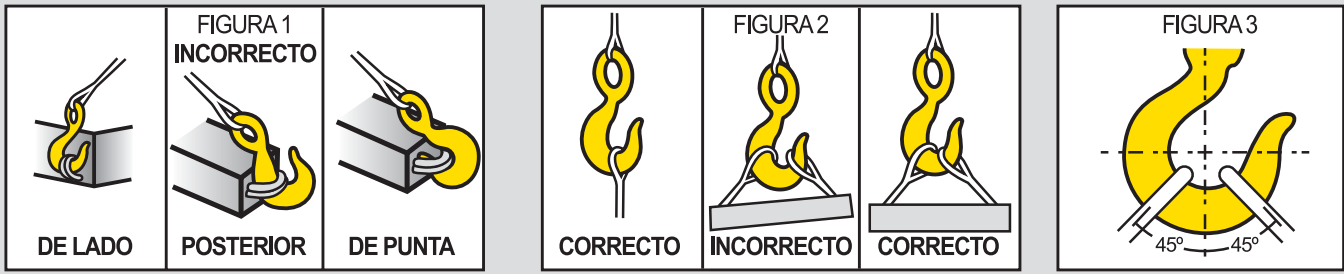

**Información Importante de Seguridad:**

1. Siempre inspeccione visualmente el gancho antes de usarlo.
2. Nunca use un gancho cuya abertura de garganta ha sido incrementada o cuya punta ha sido doblada más de 10 grados hacia afuera del plano del cuerpo del gancho o si está de alguna otra forma distorsionado o doblado.
3. Quite de servicio cualquier gancho con grietas, muescas o filos.
4. Nunca repare, retrabaje, altere, o le dé forma a un gancho a base de soldadura, calentándolo o doblándolo.
5. Nunca cargue de lado, de la parte posterior o de la punta de un gancho (fig. 1).
6. Siempre asegúrese que el gancho soporte correctamente la carga (fig. 2).
7. Cuando coloque 2 brazos de eslingas en un gancho, asegúrese que el ángulo de la vertical del brazo más retrado no sea mayor a 45° y que el ángulo entre los dos brazos no exceda los 90° (fig 3). Para ángulos mayores de 90° grados o eslingas de más de dos brazos deberá usarse un eslabón maestro o un grillete para amarrar los brazos de la eslinga o gancho.

**CON CHAVETA**

	DIMENSIONES (PULGADAS)													
	A	B	C	D	E	F	G	H	K	L	N	P	T	
GANOG1	1.06	0.32	0.29	2.75	0.94	1.19	0.51	0.88	0.50	3.95	2.13	0.38	2.58	0.81
GANOG2	1.22	0.43	0.34	3.06	1.06	1.25	0.94	1.00	0.56	4.52	2.25	0.44	2.87	0.97
GANOG3	1.38	0.45	0.44	3.63	1.31	1.50	1.13	1.19	0.66	5.15	2.56	0.47	3.25	1.06
GANOG4	1.88	0.57	0.53	4.81	1.69	1.94	1.56	1.63	0.91	6.53	3.44	0.63	4.00	1.33

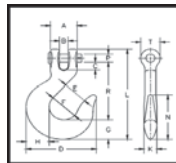

**GRANEL**

- Forjados en acero al carbón y templado.
- Chaveta de seguridad que impide que la carga se libere espontáneamente.
- Para usarse con cadena grado 8.

CÓDIGO	MEDIDA	CARGA LÍMITE	[E]	LISTA
GANOG1	1/4"	884 kg	1	\$ 39
GANOG2	5/16"	1,304 kg	1	\$ 55
GANOG3	3/8"	1,814 kg	1	\$ 79
GANOG4	1/2"	2,948 kg	1	\$ 160

**DE OJO CON SEGURO**

	DIMENSIONES (PULGADAS)											
	C	D	F	G	J	K	M	N	O	Q	T	
GAN01	3.34	2.86	1.25	0.73	0.90	0.69	0.63	0.36	0.89	0.75	0.87	
GAN02	3.81	3.11	1.38	0.84	0.93	0.71	0.71	0.42	0.91	0.91	0.98	
GAN03	4.24	3.55	1.50	1.00	0.99	0.88	0.88	0.55	1.00	1.13	1.03	
GAN04	4.84	3.97	1.63	1.13	1.15	0.94	0.94	0.58	1.09	1.29	1.16	
GAN05	5.91	4.87	2.00	1.44	1.52	1.31	1.31	0.72	1.36	1.56	1.53	
GAN06	7.51	6.27	2.50	1.81	1.75	1.66	1.66	0.90	1.61	2.03	1.96	
GAN07	9.16	7.50	3.00	2.25	2.41	1.88	1.63	1.11	2.08	2.44	2.47	

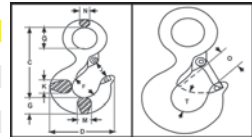

**GRANEL**

- Ganchos forjados en acero al carbón y templados.
- Seguro de resorte de enganche rápido y resistente, que permite trasladar la carga sin riesgo de que ésta caiga del gancho.
- Los ganchos de ojo con seguro se clasifican según la capacidad de carga.
- Para usarse con cable.

CÓDIGO	DESCRIPCIÓN	MEDIDA	CARGA LÍMITE	[E]	LISTA
GAN01	Gancho ojo c/seguro 3/4 ton	3/4"	750 kg	1	\$ 30
GAN02	Gancho ojo c/seguro 1 ton	7/8"	1000 kg	1	\$ 45
GAN03	Gancho ojo c/seguro 1 1/2 ton	1 1/8"	1500 kg	1	\$ 56
GAN04	Gancho ojo c/seguro 2 ton	1 1/4"	2000 kg	1	\$ 67
GAN05	Gancho ojo c/seguro 3 ton	1 9/16"	3000 kg	1	\$ 185
GAN06	Gancho ojo c/seguro 5 ton	2"	5000 kg	1	\$ 350
GAN07	Gancho ojo c/seguro 7 1/2 ton	2 7/16"	7500 kg	1	\$ 715

**PARA CADENA CON CHAVETA**

	DIMENSIONES (PULGADAS)											
	A	B	C	D	E	G	H	K	L	N	P	P
GANCC1	1.00	0.32	0.31	1.81	0.34	0.88	0.72	0.47	3.05	1.75	0.31	1.64
GANCC2	1.22	0.43	0.36	2.12	0.44	0.97	0.91	0.59	3.66	2.06	0.38	2.02
GANCC3	1.42	0.48	0.49	2.53	0.50	1.17	1.00	0.72	4.42	2.34	0.44	2.41
GANCC4	1.88	0.57	0.51	3.56	0.66	1.53	1.25	0.78	5.72	2.97	0.63	3.19
GANCC5	2.31	0.71	0.67	4.39	0.78	1.78	1.56	1.09	6.83	4.31	0.75	4.09

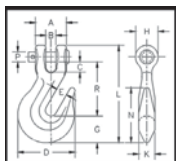

**GRANEL**

- Diseño de alta rigidez estructural para soportar cargas por tiempo continuo.
- Forjados en acero al carbón y templado.
- Chaveta de seguridad que impide que la carga se libere espontáneamente.

CÓDIGO	MEDIDA	CARGA LÍMITE	[E]	LISTA
GANCC1	1/4"	1179 kg	1	\$ 33
GANCC2	5/16"	1304 kg	1	\$ 44
GANCC3	3/8"	2449 kg	1	\$ 57
GANCC4	1/2"	4173 kg	1	\$ 125
GANCC5	5/8"	5897 kg	1	\$ 249

**GANCHOS "S"**



GAN54

- Fabricados en acero al carbón.
- Acabado galvanizado.

CÓDIGO	DIÁMETRO	CARGA LÍMITE	[E]	LISTA
GANS3	3/16"	13 Kg	12	\$ 5
GANS4	1/4"	38 Kg	12	\$ 6
GANS5	5/16"	75 Kg	12	\$ 9

## GRILLETES

### DE ACERO FORJADO



- Forjados y templados.
- Galvanizados por inmersión.
- Se pueden usar en amarres, remolques, suspensiones y levantamiento donde la carga se aplica directamente en línea o en carga lateral.
- Se recomiendan en instalaciones permanentes o de largo plazo.

**GRANEL**

CÓDIGO	GROSOR	CARGA LÍMITE	[E]	LISTA
GR11	3/16"	300 kg	5	\$ 12
GR12	1/4"	450 kg	5	\$ 14
GR13	5/16"	680 kg	5	\$ 17
GR14	3/8"	910 kg	5	\$ 24
GR15	7/16"	1,360 kg	5	\$ 30
GR16	1/2"	1,810 kg	5	\$ 33
GR17	5/8"	2,950 kg	5	\$ 59
GR18	3/4"	4,310 kg	5	\$ 91
GR19	7/8"	6,400 kg	5	\$ 134
GR110	1"	8,300 kg	3	\$ 186
GR111	1 1/8"	9,400 kg	3	\$ 272
GR112	1 1/4"	12,000 kg	1	\$ 373
GR113	1 3/8"	13,450 kg	1	\$ 492
GR114	1 1/2"	16,900 kg	1	\$ 666

### COMERCIALES DE ACERO FORJADO



- Se pueden usar en amarres, remolques, suspensiones y levantamiento donde la carga se aplica directamente en línea.
- Forjados y doblados en caliente.
- Galvanizados por inmersión.

**GRANEL**

CÓDIGO	GROSOR	CARGA LÍMITE	[E]	LISTA
GRIP2	1/4"	300 kg	5	\$ 11
GRIP4	3/8"	750 kg	5	\$ 19
GRIP6	1/2"	1,500 kg	5	\$ 31
GRIP7	5/8"	2,250 kg	5	\$ 56
GRIP8	3/4"	3,250 kg	5	\$ 86
GRIP9	7/8"	4,300 kg	5	\$ 127
GRIP10	1"	5,500 kg	3	\$ 176
GRIP13	1 1/2"	10,500 kg	1	\$ 632

### DE ACERO FORJADO CON CHAVETA



- Forjados y templados para asegurar un rendimiento uniforme y maximizar las propiedades del acero.
- Galvanizados por inmersión, con tuerca de seguridad.
- Se pueden usar en amarres, remolques, suspensiones y levantamiento donde la carga se aplica directamente en línea.
- Se pueden usar en situaciones que involucren carga lateral.
- Se recomiendan en instalaciones permanentes o de largo plazo o donde la carga podría deslizarse en el perno del grillete provocando una rotación del perno.

**GRANEL**

CÓDIGO	GROSOR	CARGA LÍMITE	[E]	LISTA
GCH3	1/2"	1,810 kg	5	\$ 50
GCH4	5/8"	2,950 kg	5	\$ 90
GCH5	3/4"	4,310 kg	5	\$ 130
GCH6	7/8"	6,400 kg	5	\$ 210
GCH7	1"	8,300 kg	3	\$ 279

## GUARDACABOS

### PARA CABLE DE ACERO



Diseño ovalado que facilita el amarre de la carga, con recubrimiento galvanizado.



- Fabricados en acero.
- Los guardacabos evitan el desgaste y la deformación del cable, dándole el doblez adecuado en las terminales de ojo.

**GRANEL**

CÓDIGO	DIÁMETRO DEL CABLE	[E]	LISTA
GC3	1/4"	12	\$ 3
GC5	3/8"	12	\$ 5
GC6	1/2"	12	\$ 6
GC7	5/8"	5	\$ 13
GC8	3/4"	5	\$ 23

## POLEAS Y MINIGRÚAS

### GARRUCHAS

Código	Diámetro de Polea	Canal	Ancho Canal	Prof. Interno	Diámetro de aro
	pulg	mm	pulg	pulg	pulg
151030	4"	101.6	3/4"	3/4"	1"
151031	4 3/4"	120.6	3/4"	3/4"	1"
151032	5 3/4"	146.1	3/4"	15/16"	1 1/8"



- Carga límite de trabajo 100 kg.
- Pintura homeada de mayor resistencia a la intemperie.
- Cuerpo robusto para evitar deformaciones y rupturas.
- Sistema de sujeción por medio de aro giratorio.
- Ideal para trabajos de levante pero no para mantener la carga suspendida.

CÓDIGO	TAMAÑO	[E]	LISTA
151030	No. 4	1	\$ 155
151031	No. 5	1	\$ 210
151032	No. 6	1	\$ 250

### GARRUCHAS PARA NORIA



151035

- Fabricados en zinc.
- Polea para tendadero.
- Acabado níquelado.

CÓDIGO	DIÁMETRO	CARGA LÍMITE	[E]	LISTA
151035	3/4"	50 Kg	12	\$ 17
151036	1"	50 Kg	12	\$ 23
151037	1 1/2"	75 Kg	12	\$ 39
151038	2"	90 Kg	12	\$ 67

### MINIGRÚAS O THIRFORS

Modelo	Ø CABLE mm	LONGITUD CABLE m
151200	4	1.17
151201	5	1.40
151202	5	1.83
151203	6	1.83



- Construcción completa en acero.
- Ganchos de acero forjado.
- Dientes triple unión con doble engrane.
- Serie estándar ideal para movimiento de equipo pesado, tensado de cables.
- Precauciones: No sobrepase la máxima carga de trabajo. Inspeccione la minigrúa visualmente. No accione tirando sobre una esquina, ya que la carga puede soltarse. No utilice ningún tubo como palanca para hacer fuerza accionando la minigrúa. Nunca tense un cable alrededor de cualquier objeto, reconectando con el cuerpo de la minigrúa o el mismo cable.

CÓDIGO	CAP. DE TIRO	CAP. DE LEVANTE	[E]	LISTA
151200	1,000 kg	500 kg	1	\$ 349
151201	2,000 kg	1,000 kg	1	\$ 445
151202	3,000 kg	1,500 kg	1	\$ 575
151203	4,000 kg	2,000 kg	1	\$ 609



**PERROS**

**Método para la Instalación de Perros:**

1. Recorra el cable la longitud necesaria alrededor del guardacabo, e instale el primer perro a una distancia igual al ancho de su base de la punta extrema del cable. Apriete las tuercas alternadamente hasta el torque especificado.
2. Cuando sólo 2 perros son necesarios, instálolo lo mas cerca posible al doblar del cable o del guardacabo, y apriete las tuercas alternadamente hasta el torque especificado. Cuando más de 2 perros son requeridos instale el segundo lo más cerca posible al doblar del cable o del guardacabo y gire las tuercas firmemente sin apretar.
3. Instale todos los perros que sean necesarios entre los 2 primeros con espacios iguales entre uno y otro, y ubicados en la misma posición. Asegúrese que las tuercas de todos los perros queden apretadas de acuerdo al torque especificado.
4. Finalmente, aplique una carga igual o mayor a la que espera usar para probar el ensamble. Enseguida revise, y de ser necesario, vuelva a apretar las tuercas de acuerdo al torque recomendado.

**PRECAUCIONES:**

Nunca use los perros de hierro maleable para levantar cargas o en trabajos pesados. Estos son usados para ser terminales de ojo en cable estándar y torcido a la derecha y en usos no críticos aplicando cargas pequeñas como en rieles de mano, alambrado, etc. Nunca use los perros para unir directamente dos cables y levantar la carga. Inspeccione periódicamente las terminales y el cable, para identificar desgaste, abusos o irregularidades. Las bases y roscas deben estar libres y secas de lubricantes para lograr los torques especificados.

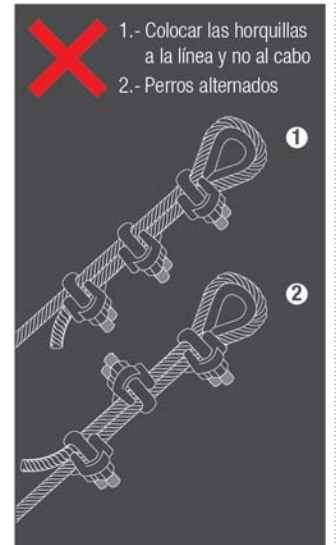
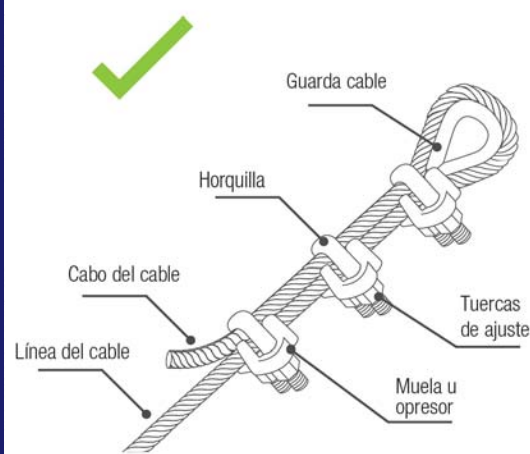
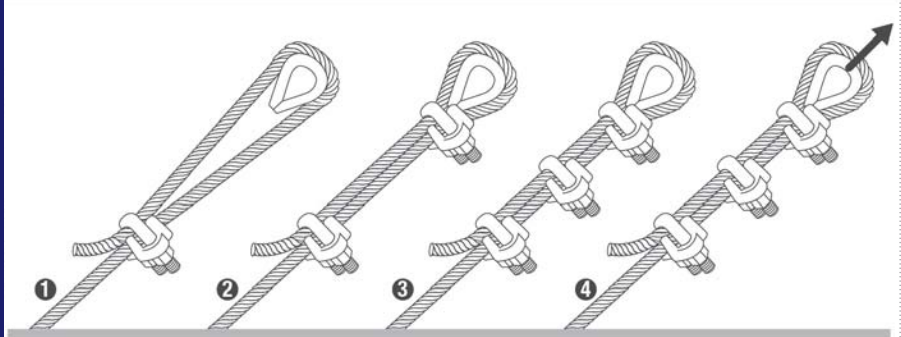

**DE HIERRO MALEABLE PARA CABLE DE ACERO**



Código	Diámetro de la rosca pulg mm	Min no. de perros	Long. cable a recorrer mm	Torque LB-PIE
PER1	3/16 4.7	3	121	3.0
PER2	1/4 6.4	3	140	4.5
PER3	5/16 7.9	3	178	15.0
PER4	5/16 7.9	3	197	15.0
PER5	3/8 9.5	3	241	30.0
PER6	3/8 9.5	4	260	40.0
PER7	7/16 11.1	4	378	45.0
PER8	1/2 12.7	4	406	50.0
PER9	1/2 12.7	4	406	75.0
PER10	9/16 14.3	5	565	75.0
PER11	5/8 15.9	5	597	130.0
PER12	5/8 15.9	6	787	130.0

- Base de hierro maleable.
- Recubrimiento galvanizado, resistente a la corrosión.
- Tuercas de acero.

**GRANEL**

CÓDIGO	DIÁMETRO DEL CABLE	[E]	LISTA
PER1	1/8"	12	\$ 2.50
PER2	3/16"	12	\$ 3
PER3	1/4"	12	\$ 4
PER4	5/16"	12	\$ 5
PER5	3/8"	12	\$ 8
PER6	7/16"	12	\$ 9
PER7	1/2"	12	\$ 11
PER8	9/16"	12	\$ 15
PER9	5/8"	10	\$ 16
PER10	3/4"	10	\$ 25
PER11	7/8"	10	\$ 35
PER12	1"	10	\$ 42

**DE HIERRO MALEABLE PARA CABLE DE ACERO TIPO ALEMÁN**



Código	Diámetro de la rosca pulg mm	Min no. de perros	Long. cable a recorrer mm	Torque LB-PIE
PER1A	5/32 3.97	3	121	2.5
PER3A	3/16 4.76	3	178	3.0
PER5A	9/32 7.14	3	241	15.0
PER7A	3/8 9.53	4	378	45.0
PER9A	15/32 11.91	4	406	75.0
PER10A	7/16 11.11	5	565	75.0

- Fabricados en hierro maleable.
- Recubrimiento galvanizado resistente a la corrosión.
- Para trabajos ligeros.
- Tuercas de acero.

**GRANEL**

CÓDIGO	DIÁMETRO DEL CABLE	[E]	LISTA
PER1A	1/8"	12	\$ 1.97
PER3A	1/4"	12	\$ 3
PER5A	3/8"	12	\$ 6
PER7A	1/2"	12	\$ 8
PER9A	5/8"	10	\$ 12
PER10A	3/4"	10	\$ 18

**DE ACERO FORJADO PARA CABLE DE ACERO**



Código	Diámetro de la rosca pulg mm	Min no. de perros	Long. cable a recorrer mm	Torque LB-PIE
PER1DF	7/32 5.5	2	83	4.5
PER3DF	5/16 7.9	2	121	15.0
PER5DF	7/16 11.1	2	165	45.0
PER7DF	1/2 12.7	3	292	65.0
PER9DF	5/8 15.9	3	316	95.0

- Base de acero forjado.
- Recubrimiento galvanizado.
- Diseñado para trabajos pesados.

**GRANEL**

CÓDIGO	DIÁMETRO DEL CABLE	[E]	LISTA
PER1DF	1/8"	5	\$ 8
PER3DF	1/4"	5	\$ 13
PER5DF	3/8"	5	\$ 26
PER7DF	1/2"	5	\$ 33
PER9DF	5/8"	5	\$ 54

POLIPASTOS INDUSTRIALES

Código	Long. cadena	Ø cadena	Apertura gancho	Tiros de cadena	A	B	C	Carga de prueba
	m	mm	mm		mm	mm	mm	
POLAC1A	3	6	21	1	125	113	255	7500
POLAC2A	3	6	24	1	147	126	306	1500
POLAC3A	3	6	31	2	183	141	368	3000
POLAC4A	3	8	36	2	183	141	486	4500
POLAC5A	3	10	47	2	215	163	616	7500
POLAC7A	3	10	54	3	404	163	750	9000
POLAC10A	3	10	58	4	404	163	750	12500
POLAC1A-6	6	6	21	1	125	113	255	7500
POLAC2A-6	6	6	24	1	147	126	306	1500
POLAC3A-6	6	6	31	2	183	141	368	3000
POLAC4A-6	6	8	36	2	183	141	486	4500
POLAC5A-6	6	10	47	2	215	163	616	7500

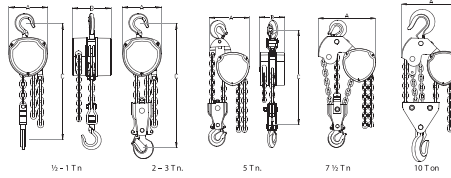

- Con doble sistema de freno para aumentar la seguridad en la operación.
- Caja de engranajes con tratamiento térmico.
- Ganchos de acero forjado giratorios con traba de seguridad, reduciendo la tensión de la cadena.

- Ante la sobrecarga no se rompen repentinamente sino se va abriendo en forma paulatina.
- Cadena de acero de alta resistencia grado 8.
- Cadena de acero pavonada que evita el deterioro del medio ambiente.

CÓDIGO	CAPACIDAD	[E]	LISTA
<b>Con cadena de 3 metros</b>			
POLAC1A	1/2 tonelada	1	\$ 1,699
POLAC2A	1 tonelada	1	\$ 1,710
POLAC3A	2 toneladas	1	\$ 2,185
POLAC4A	3 toneladas	1	\$ 2,829
POLAC5A	5 toneladas	1	\$ 4,250
POLAC7A	7 1/2 toneladas	1	\$ 7,949
POLAC10A	10 toneladas	1	\$ 9,449

CÓDIGO	CAPACIDAD	[E]	LISTA
<b>Con cadena de 6 metros</b>			
POLAC1A-6	1/2 tonelada	1	\$ 1,999
POLAC2A-6	1 tonelada	1	\$ 2,159
POLAC3A-6	2 toneladas	1	\$ 2,730
POLAC4A-6	3 toneladas	1	\$ 3,259
POLAC5A-6	5 toneladas	1	\$ 4,630

POLIPASTOS LIGEROS

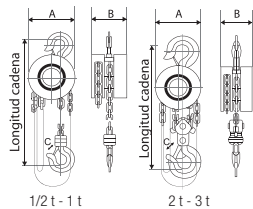

Código	Long. cadena	Ø cadena	Apertura gancho	Tiros de cadena	A	B	C	Carga de prueba
	m	mm	mm		mm	mm	mm	kg
POLAC1L	2.5	6	24	1	142	126	18	750
POLAC2L	2.5	6	25	1	142	126	22	1500
POLAC3L	2.5	6	30	2	142	126	28	3000
POLAC4L	3	8	37	2	178	142	34	4500

- Mecanismo que protege los frenos y provoca menor desgaste.
- Diseño compacto.



CÓDIGO	CAPACIDAD	[E]	LISTA
POLAC1L	1/2 tonelada	1	\$ 1,299
POLAC2L	1 tonelada	1	\$ 1,389
POLAC3L	2 toneladas	1	\$ 1,725
POLAC4L	3 toneladas	1	\$ 2,590

POLIPASTOS DE PALANCA



Código	Levant. estándar	Carga probada (KN)	Esfuerzo para carga nominal (N)	Tiros de cadena	Ø cadena (mm)	Peso (Kg)	A	B	C	D
	m						mm	mm	mm	mm
POLPAL1	1.5	11	140	1	6	7.7	95	135	37	320
POLPAL2	1.5	22.5	240	1	8	11.8	105	155	45	380
POLPAL3	1.5	37.5	320	1	10	21	130	200	50	480
POLPAL6	1.5	75	340	2	10	32	130	200	64	600

- Levantamiento estándar 1.50 m.
- Sistema de frenado con doble trinquete.
- Palanca que minimiza el esfuerzo al levantar la carga.

- Ganchos forjados con giro de 360°.
- Mango con grip antideslizante.



CÓDIGO	CAPACIDAD	[E]	LISTA
POLPAL1	3/4 tonelada	1	\$ 1,649
POLPAL2	1.5 toneladas	1	\$ 2,239
POLPAL3	3 toneladas	1	\$ 3,389
POLPAL6	6 toneladas	1	\$ 4,999

**SUJETADORES**

**CON MATRACA DE 4"**



Tipo alambre.



- Ideales para trailers y camiones.
- Resistencia máxima de ensamble: 7,300 kg.
- Carga límite de trabajo: 6,000 kg.
- 100% Poliéster.



CÓDIGO	MEDIDA	[E]	LISTA
151134	101,6 mm x 9 m	1	\$ 970

**CON MATRACA DE 3"**



Tipo alambre.



- Ideales para trailers y camiones.
- Resistencia máxima de ensamble: 6,800 kg.
- Carga límite de trabajo: 5,400 kg.
- 100% Poliéster.



CÓDIGO	MEDIDA	[E]	LISTA
151133	76,2mm x 9m	1	\$ 760

**CON MATRACA DE 2"**



151130  
Tipo alambre.



151131  
Tipo plano.



151130



151131

- Resistencia máxima de ensamble: 4,538 kg.
- Carga límite de trabajo: 1,515 kg.
- 100% Poliéster.



CÓDIGO	MEDIDA	[E]	LISTA
151130	50 mm x 9 m	1	\$ 389
151131	50 mm x 9 m	1	\$ 389

**JUEGO DE SUJETADORES Y TENSORES**

**8**  
PIEZAS



Cantidad	Descripción
2	Sujetadores de 25 mm x 4.5 m
2	Tensores elásticos 8 mm x 30 cm
2	Tensores elásticos 8 mm x 45 cm
2	Tensores elásticos 8 mm x 61 cm

- Carga máxima de trabajo: 378 kg.
- 100% Poliéster.

**RACK**

CÓDIGO	PIEZAS	[E]	LISTA
151144	8	1	\$ 229

**JUEGO DE SUJETADORES TIPO MATRACA Y HEBILLA**

**4**  
PIEZAS



Cantidad	Descripción
2	Sujetadores tipo matraca de 25 mm x 4.5 m
2	Sujetadores tipo hebilla de 25 mm x 1.8 m

- Carga máxima de trabajo: Tipo matraca: 227 kg. Tipo hebilla: 181 kg.
- 100% Poliéster.

**RACK**

CÓDIGO	PIEZAS	[E]	LISTA
151151	4	1	\$ 325

**JUEGOS DE SUJETADORES TIPO MATRACA**

**4**  
PIEZAS

151150

**2**  
PIEZAS

151154  
151156



151150

151154

- Mecanismo de rápida liberación de la cinta.
- Ideal para automóviles, lanchas, motocicletas, tractores, etc.
- 100% poliéster.
- Carga máxima de trabajo: 227 kg.

**RACK**

CÓDIGO	PIEZAS	[E]	LISTA
151150	4	1	\$ 419
151154	2	1	\$ 215
151156	2	1	\$ 195

**JUEGOS DE SUJETADORES TIPO HEBILLA**

**4**  
PIEZAS

151152

**2**  
PIEZAS

151153



151152

Código	Medida
151152	25 mm x 1.8 m
151153	25 mm x 1.8 m

- Mecanismo de rápida liberación de la cinta.
- Aprieta y asegura.
- Ideal para automóviles, lanchas, motocicletas, tractores, etc.
- 100% poliéster.
- Carga máxima de trabajo: 181 kg.

**RACK**

CÓDIGO	PIEZAS	[E]	LISTA
151152	4	1	\$ 279
151153	2	1	\$ 139

**CON MATRACA DE 1"**



Dispositivo de tensión por medio de matraca.

Mecanismo de rápida liberación.



- Resistencia máxima de ensamble: 681 kg
- Carga límite de trabajo: 227 kg
- 100% Poliéster



CÓDIGO	MEDIDA	[E]	LISTA
151100	25 mm x 1.8 m	6	\$ 85
151101	25 mm x 3 m	6	\$ 99
151102	25 mm x 4.5 m	6	\$ 110

**CON HEBILLA DE 1"**



Mecanismo de rápida liberación.



- Ideal para automóviles, lanchas, motocicletas, tractores, etc.
- Carga máxima de trabajo de 181 kg.
- Carga de ruptura de 545 kg.
- 100% Poliéster.



CÓDIGO	MEDIDA	[E]	LISTA
151120	25 mm x 1.8 m	6	\$ 85
151121	25 mm x 3 m	6	\$ 95

JUEGOS DE TENSORES ELÁSTICOS

24  
PIEZAS

151261

12  
PIEZAS

151260



151261

Piezas	Medida
4	13/64" x 6" (5 x 152.4 mm)
1	13/64" x 10" (5 x 254 mm)
3	13/64" x 12" (5 x 304.8 mm)
4	5/16" x 12" (8 x 304.8 mm)
3	5/16" x 18" (8 x 457.2 mm)
3	5/16" x 24" (8 x 609.6 mm)
3	5/16" x 28" (8 x 711.2 mm)
2	5/16" x 36" (8 x 914.4 mm)
1	5/16" x 50" (8 x 1270 mm)

CONTENIDO 151260

Piezas	Medida
2	13/64" x 10" (5 x 254 mm)
2	5/16" x 12" (8 x 304.8 mm)
2	5/16" x 18" (8 x 457.2 mm)
2	5/16" x 24" (8 x 609.6 mm)
2	5/16" x 30" (8 x 762 mm)
2	5/16" x 36" (8 x 914.4 mm)

- Con ganchos de acero.
- Fabricados en goma con recubrimiento de nylon.

BLÍSTER

CÓDIGO	PIEZAS	[E]	LISTA
151261	24	3	\$ 249
151260	12	6	\$ 135

LIGAS PARA LONA



- Fabricadas en goma con extremos reforzados.
- Con ganchos de acero.

• Precio por bolsa de 2 piezas.

CÓDIGO	MEDIDA	[E]	LISTA
151252	54 cm	12	\$ 35
151253	79 cm	12	\$ 45
151254	104 cm	12	\$ 60

TENSORES

DE ACERO FORJADO GANCHO-ARGOLLA



TEN23

Código	Límites de carga
TEN23	320 kg
TEN26	320 kg
TEN33	470 kg
TEN36	470 kg
TEN39	470 kg
TEN46	730 kg
TEN49	730 kg
TEN412	730 kg
TEN56	910 kg
TEN512	910 kg
TEN612	1,800 kg
TEN712	2,250 kg
TEN718	2,250 kg

- Descripción: Cuerpo normalizado, templado y revenido con recubrimiento galvanizado por inmersión.
- Fabricados para resistir altos niveles de tensión por tiempo prolongados.
- Recomendaciones: Para tensión o tracción en forma lineal, se emplean para tensar cable (líneas de energía eléctrica, telecomunicación, antenas de todo tipo, transporte, industria naviera, etc.) La finalidad del tensor es proporcionar tensión o estiramiento a un cable, cuerda, alambre o cadena a partir de un mecanismo de uniones roscadas.

GRANEL

CÓDIGO	DIÁMETRO	LONGITUD	[E]	LISTA
TEN23	3/8"	3"	1	\$ 59
TEN26	3/8"	6"	1	\$ 65
TEN33	1/2"	3 1/2"	1	\$ 73
TEN36	1/2"	6"	1	\$ 78
TEN39	1/2"	9"	1	\$ 109
TEN46	5/8"	6"	1	\$ 140
TEN49	5/8"	9"	1	\$ 150
TEN412	5/8"	12"	1	\$ 210
TEN56	3/4"	6"	1	\$ 230
TEN512	3/4"	12"	1	\$ 299
TEN612	7/8"	12"	1	\$ 435
TEN712	1"	12"	1	\$ 619
TEN718	1"	18"	1	\$ 779

DE ACERO FORJADO ARGOLLA-ARGOLLA



Código	Límites de carga
TEN26AA	470 kg
TEN36AA	820 kg
TEN49AA	1,230 kg
TEN512AA	1,830 kg

- Cuerpo normalizado, templado y revenido con recubrimiento galvanizado por inmersión.
- Fabricados para resistir altos niveles de tensión por tiempo prolongados.
- Recomendaciones: Para tensión o tracción en forma lineal, se emplean para tensar cable (líneas de energía eléctrica, telecomunicación, antenas de todo tipo, transporte, industria naviera, etc.) La finalidad del tensor es proporcionar tensión o estiramiento a un cable, cuerda, alambre o cadena a partir de un mecanismo de uniones roscadas.

GRANEL

CÓDIGO	DIÁMETRO	LONGITUD	[E]	LISTA
TEN26AA	3/8"	6"	1	\$ 69
TEN36AA	1/2"	6"	1	\$ 85
TEN49AA	5/8"	9"	1	\$ 170
TEN512AA	3/4"	12"	1	\$ 329

DE ZINC GANCHO-ARGOLLA



Código	Límites de carga
151530	41 kg
151531	50 kg
151532	100 kg
151533	200 kg

- Cuerpo de Zinc, argolla y gancho de acero al carbón cromados.
- ADVERTENCIA: No exceda los límites de carga.

CÓDIGO	DIÁMETRO	LONGITUD	[E]	LISTA
151530	3/16"	1 5/8"	1	\$ 12
151531	1/4"	2 3/8"	1	\$ 18
151532	5/16"	2 3/4"	1	\$ 24
151533	3/8"	3"	1	\$ 34

DE ZINC GANCHO-GANCHO



Código	Límites de carga
151535	41 kg
151536	50 kg
151537	100 kg
151538	200 kg

- Cuerpo de Zinc, ganchos de acero al carbón cromados.
- ADVERTENCIA: No exceda los límites de carga.

CÓDIGO	DIÁMETRO	LONGITUD	[E]	LISTA
151535	3/16"	1 5/8"	12	\$ 12
151536	1/4"	2 3/8"	12	\$ 18
151537	5/16"	2 3/4"	12	\$ 24
151538	3/8"	3"	12	\$ 34

**TENSORES DE CADENA**



- No exceda la carga límite de trabajo.
- Mueva el maneral con PRECAUCIÓN, ya que podría golpearlo. Apártese de la trayectoria del movimiento del maneral.
- No opere el Tensor de Cadena cuando esté parado sobre la carga.
- Mientras esté bajo tensión, el tensor de cadena o gata no debe sostener ningún objeto.

**DE CADENA O GATAS CON MATRACA**



Código	Límites de carga
GAT5M	2,450 kg.
GAT7M	4,173 kg.
GAT9M	5,900 kg.

- Las conexiones giratorias de bola y casquillo en los ensambles de gancho permiten la tracción en línea recta.
- Mango forjado en una pieza.
- Ensamblable de una pieza, no tiene pernos ni tuercas que aflojar.
- Construcción reforzada en el punto de apalancamiento para evitar la deformación.
- El extremo del tensor se asegura al lado opuesto de la carga, permitiendo un desenganche fácil.

**GRANEL**

CÓDIGO	TAMAÑO DE CADENA	[E]	LISTA
GAT5M	5/16" - 3/8"	1	\$ 577
GAT7M	3/8" - 1/2"	1	\$ 691
GAT9M	1/2" - 5/8"	1	\$ 908

**DE CADENA O GATAS DE PALANCA**



Código	Límites de carga
GAT3	998 kg
GAT5	2,450 kg
GAT7	4,173 kg
GAT9	4,990 kg

- Las conexiones giratorias de bola y casquillo en los ensambles de ganchos permiten la tracción en línea recta.
- El extremo del tensor se asegura al lado opuesto de la carga, permitiendo un desenganche fácil.
- Construcción reforzada en el punto de apalancamiento para evitar la deformación.

**GRANEL**

CÓDIGO	TAMAÑO DE CADENA	[E]	LISTA
GAT3	1/4" - 5/16"	1	\$ 239
GAT5	5/16" - 3/8"	1	\$ 385
GAT7	3/8" - 1/2"	1	\$ 629
GAT9	1/2" - 5/8"	1	\$ 1,480

**TROLES**

**TROLES**



- Perno central con ojal, donde puede adaptarse cualquier polipasto.
- Ruedas de fundición de acero montadas sobre rodamientos para facilitar su desplazamiento.



CÓDIGO	CAPACIDAD	[E]	LISTA
151006	500 kg	1	\$ 1,170
151007	1,000 kg	1	\$ 1,599
151008	2,000 kg	1	\$ 2,160
151009	3,000 kg	1	\$ 2,999
151010	5,000 kg	1	\$ 3,999

**TRASPALETAS**



Una traspaleta es una herramienta utilizada principalmente en almacenes con la cual se pueden realizar diversas tareas e tales como carga, descarga, traslado de unas zonas a otras del almacén etc. Las traspaletas hidráulicas SURTEK son un elemento sencillo y eficaz capaz de levantar hasta 2,500 kg de forma simple. Recomendamos dar mantenimiento periódico al producto para prolongar su vida útil.

**CON RUEDAS DE POLIURETANO**



**\$PVL**



- Manija de control con tres posiciones:
  1. Levante.
  2. Manejo (central).
  3. Bajar (hacia arriba con retorno automático a posición central).
- Dos rodillos recubiertos de poliuretano en cada brazo "sistema tandem".

**ESPECIFICACIONES**

	137030	137031
Capacidad	2,000 kg	2,500 kg
Ruedas	Poliuretano	Poliuretano
Distancia total (brazo a brazo)	685 mm	685 mm
Longitud brazo	1,220 mm	1,220 mm
Ancho brazo	160 mm	160 mm
Levante mínimo	74 mm	74 mm
Levante máximo	200 mm	200 mm

**GRANEL**

CÓDIGO	CAPACIDAD	[E]	LISTA
137030	2,000 kg	1	\$ 6,659
137031	2,500 kg	1	\$ 7,999

**CON RUEDAS DE NYLON**



**\$PVL**



- Manija de control con tres posiciones:
  1. Levante.
  2. Manejo (central).
  3. Bajar (hacia arriba con retorno automático a posición central).
- Dos rodillos recubiertos de nylon en cada brazo "sistema tandem".
- Ideal para las bodegas y almacenes que mueven productos en tarimas y sueltas.

**ESPECIFICACIONES**

Capacidad	2,500 kg
Ruedas	Nylon
Distancia total (brazo a brazo)	685 mm
Longitud brazo	1,220 mm
Ancho brazo	160 mm
Levante mínimo	74 mm
Levante máximo	200 mm

**GRANEL**

CÓDIGO	CAPACIDAD	[E]	LISTA
137033	2,500 kg	1	\$ 7,585

**RUEDAS DE POLIURETANO**

Espera fecha de lanzamiento.

CÓDIGO	TIPO	[E]	LISTA
RPT2	Para de ruedas de poliuretano delantera	1	\$ 970
RTPT2	Para de rodillos de poliuretano	1	\$ 500
JET2	Juego de empaques	5	\$ 349

**GRANEL**



RPT2



RTPT2



JET2

**NUEVO**



Toda la variedad de productos utilizados para la iluminación, así como aquellos necesarios en instalaciones eléctricas, tanto al frente como detrás de la pared.

- Adaptadores
- Apagadores
- Cable eléctrico
- Cintas de aislar
- Clavijas
- Contactos
- Conectores para tubo
- Extensiones
- Focos ahorradores
- Inversores de corriente
- Mangueras flexibles
- Timbres
- Lámparas y linternas
- Multicontactos
- Pilas
- Placas
- Portalámparas
- Reflectores

**ABRAZADERAS**

**TIPO UÑA**



**Contenido**  
 136810 10 piezas  
 136811 10 piezas  
 136812 10 piezas  
 136813 5 piezas  
 136814 5 piezas

- Fabricadas en acero.
- Terminado cromo pulido.
- Precio por bolsa.

CÓDIGO	MEDIDA	[E]	LISTA
136810	1/2"	10	\$ 9
136811	3/4"	10	\$ 13
136812	1"	10	\$ 18
136813	1 1/4"	10	\$ 19
136814	1 1/2"	10	\$ 21

**TIPO OMEGA**



**Contenido**  
 136815 10 piezas  
 136816 10 piezas  
 136817 10 piezas  
 136818 5 piezas  
 136819 5 piezas  
 136820 5 piezas

- Fabricadas en acero.
- Terminado cromo pulido.
- Precio por bolsa.

CÓDIGO	MEDIDA	[E]	LISTA
136815	1/2"	10	\$ 11
136816	3/4"	10	\$ 15
136817	1"	10	\$ 18
136818	1 1/4"	10	\$ 22
136819	1 1/2"	10	\$ 24
136820	2"	10	\$ 27

**ADAPTADORES**

**DE ATERRIZADO A POLARIZADO DE ABS**



- Potencia 15 A
- 127V.
- Adaptador de clavija aterrizada a contacto polarizado.
- Precio por blister de 2 piezas.
- Fabricado en ABS.

CÓDIGO	DESCRIPCIÓN	[E]	LISTA
136074	De 3 a 2	6	\$ 17

**DE ATERRIZADO A POLARIZADO DE PVC**



- Potencia 15 A
- 127V.
- Convierte una clavija aterrizada a polarizada.
- Fabricado en PVC.

CÓDIGO	DESCRIPCIÓN	[E]	LISTA
136450	De 3 a 2	50	\$ 6

**ACCESORIOS PARA VIDEO Y TV**

**CONECTORES PARA ENROSCAR**



153202

- Bolsa con 4 piezas.
- Para cable coaxial.
- Tipo F.
- Para instalaciones de antena, televisión satelital o cable.

CÓDIGO	DESCRIPCIÓN	[E]	LISTA
153202	RG59	10	\$ 5
153203	RG6	10	\$ 5

**CONECTORES TIPO CAMPANA**



153200



153201

- Bolsa con 4 piezas.
- Para cable coaxial.
- Anillo suelto.
- Tipo F.
- Para instalaciones de antena, televisión satelital o cable.

CÓDIGO	DESCRIPCIÓN	[E]	LISTA
153200	RG59	10	\$ 5.50
153201	RG6	10	\$ 5.50

**CONECTOR DE UNIÓN SENCILLO**



153205

- Bolsa con 4 piezas.
- Para cable coaxial.
- Tipo F.
- Para instalaciones de antena, televisión satelital o cable.

CÓDIGO	DESCRIPCIÓN	[E]	LISTA
153205	RG6	10	\$ 7

**DIVISORES**



153206



153207



153208

- Fabricado en Zamac con acabado anticorrosivo.
- Señal VHF, UHF, FM.

CÓDIGO	DESCRIPCIÓN	[E]	LISTA
153206	1 a 2	10	\$ 7
153207	1 a 3	10	\$ 8
153208	1 a 4	10	\$ 9

**TRANSFORMADORES DE IMPEDANCIA**



153210



153211



153212

- De 75 / 300 Ohms.

CÓDIGO	DESCRIPCIÓN	[E]	LISTA
153210	Exterior con capuchón	10	\$ 6.50
153211	Interior	10	\$ 4.50
153212	Zapatito para interiores	10	\$ 4.50

**SELECTOR COAXIAL**



- Fabricado en zamac con acabado anticorrosivo.
- Conectores maquinados.
- Interruptor de alto desempeño.

CÓDIGO	DESCRIPCIÓN	[E]	LISTA
153209	2 en 1	10	\$ 12

**SOPORTE PARA TV 26" - 65" ARTICULADO**



26" - 65"



- Fabricado en acero.
- Soporte articulado.
- Incluye tornillería para montaje.
- VESA: 100, 200, 300, 400, 600.

CÓDIGO	CAPACIDAD	[E]	LISTA
SPT65A	26 - 65" hasta 65 kg.	1	\$ 1,269

**SOPORTE PARA TV 26" - 65" FIJO**



26" - 65"

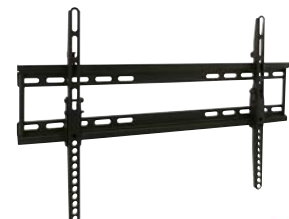

- Fabricado en acero.
- Soporte fijo.
- Incluye tornillería para montaje.
- VESA: 100, 200, 300, 400, 600 x 400.

CÓDIGO	CAPACIDAD	[E]	LISTA
SPT65F	26 - 65" hasta 65 kg.	1	\$ 329

SOPORTE PARA TV 20" - 47" DOBLE



- Fabricado en acero.
- Soporte articulado.
- Incluye tornillería para montaje.
- VESA: 100, 200, 300, 400.

CÓDIGO	CAPACIDAD	[E]	LISTA
SPT35D	20 - 47" hasta 35 kg.	1	\$ 459

SOPORTE PARA TV 17" - 42" SENCILLO



- Fabricado en acero.
- Soporte articulado.
- Incluye tornillería para montaje.
- VESA: 100, 200, 300, 400.

CÓDIGO	CAPACIDAD	[E]	LISTA
SPT31S	17 - 42" hasta 31 kg.	1	\$ 349

SOPORTE UNIVERSAL PARA EQUIPO DE VIDEO



- Fabricado en acero.
- Soporte fijo.
- Incluye tornillos para montajes.

CÓDIGO	CAPACIDAD	[E]	LISTA
SPD10	Hasta 10 kg	1	\$ 285

ANTENA GIRATORIA CONTROL REMOTO

NOM



Control

Receptor

- Frecuencias UHF / VHF.
- Rotación a control remoto de 360°
- Amplificador interno de alta ganancia, alta sensibilidad y bajo ruido.
- Control remoto con alcance de 6 m.
- Cable coaxial de 10 m.

CÓDIGO	DESCRIPCIÓN	[E]	LISTA
AETV	Giratoria de 360°	1	\$ 315

ANTENA INTERIOR HDTV PLANA 12"

NUEVO



- Distancia del cable para conexión 1.35m.
- Canales: 1-12; 21-69.
- Impedancia: 75Ω.
- Conexión directa al televisor.
- Frecuencia: 87.5-230;470-862MHz.
- **Espere fecha de lanzamiento.**

CÓDIGO	TIPO	[E]	LISTA
AIN12	Plana	1	\$ 295

ANTENA INTERIOR HDTV PLANA 9"

NUEVO



- Distancia del cable para conexión 1.35m.
- Canales: 1-12; 21-69.
- Impedancia: 75Ω.
- Conexión directa al televisor.
- Frecuencia: 87.5-230;470-862MHz.
- **Espere fecha de lanzamiento.**

CÓDIGO	TIPO	[E]	LISTA
AIN9	Plana	1	\$ 199

ANTENA INTERIOR HDTV PLANA 21"

NUEVO



- Distancia del cable para conexión 1.35m.
- Canales: 1-12; 21-69.
- Impedancia: 75Ω.
- Conexión directa al televisor.
- Frecuencia: 87.5-230;470-862MHz.
- **Espere fecha de lanzamiento.**

CÓDIGO	TIPO	[E]	LISTA
AIN21	Plana	1	\$ 259

ANTENA INTERIOR HDTV DE ARO 8"

NUEVO



- Distancia del cable para conexión 1.35m.
- Canales: 1-12; 21-69.
- Impedancia: 75Ω.
- Conexión directa al televisor.
- Frecuencia: 87.5-230;470-862MHz.
- **Espere fecha de lanzamiento.**

CÓDIGO	TIPO	[E]	LISTA
AIN8A	Elementos giratorios	1	\$ 239





• Los apagadores, contactos, clavijas, placas y portalámparas Surtek se surten en una práctica caja despachadora que permite almacenar de manera sencilla y eficiente el producto para su venta individual.



**A**



• Se puede utilizar la charola código 126199 (incluida en la sección de mercadeo) para optimizar el espacio ya que permite colocar hasta 10 cajas despachadoras por charola

**8**

**SENCILLO LÍNEA EUROPA**

**NOM**



- Potencia 15 A.
- Componentes de cobre.
- 127V.
- Incluye tornillos de instalación.

CÓDIGO	MATERIAL	COLOR	[E]	LISTA
136563	ABS	Marfil	10	\$ 20

**DOBLE LÍNEA EUROPA**

**NOM**



- Potencia 15 A.
- Componentes de cobre.
- 127V.
- Incluye tornillos de instalación.

CÓDIGO	MATERIAL	COLOR	[E]	LISTA
136564	ABS	Marfil	10	\$ 30

**TRIPLE LÍNEA EUROPA**



- Potencia 15 A.
- Componentes de cobre.
- 127V.
- Incluye tornillos de instalación.

CÓDIGO	MATERIAL	COLOR	[E]	LISTA
136565	ABS	Marfil	10	\$ 39

**APAGADOR Y CONTACTO LÍNEA EUROPA**



- Potencia 15 A.
- Componentes de cobre.
- 127V.
- Incluye tornillos de instalación.

CÓDIGO	MATERIAL	COLOR	[E]	LISTA
136566	ABS	Marfil	10	\$ 32

**APAGADOR DE TIMBRE LÍNEA EUROPA**



- Potencia 15 A.
- Componentes de cobre.
- 127V.
- Incluye tornillos de instalación.

CÓDIGO	MATERIAL	COLOR	[E]	LISTA
136567	ABS	Marfil	10	\$ 20

**DE PALANCA COMBINADO**



- Potencia 15 A
- 127V.
- 1 Palanca
- 1 Entrada
- Incluye tornillos de instalación.

CÓDIGO	MATERIAL	COLOR	[E]	LISTA
136550	Baquelita	Marfil	18	\$ 19

**COMBINADO ATERRIZADO**



- Potencia 15 A
- 127V.
- 1 Palanca
- 1 Entrada
- Incluye tornillos de instalación.

CÓDIGO	MATERIAL	COLOR	[E]	LISTA
136551	Baquelita	Marfil	18	\$ 19

**DE PALANCA DOBLE**

**NOM**



- Potencia 15 A
- 127V.
- 2 Palancas
- Incluye tornillos de instalación.

CÓDIGO	MATERIAL	COLOR	[E]	LISTA
136552	Baquelita	Marfil	18	\$ 19



# APAGADORES

## SENCILLO VERTICAL ESCALERA

**NOM**



- Potencia 15 A
- 127V.
- Incluye tornillos de instalación.



CÓDIGO	MATERIAL	COLOR	[E]	LISTA
136554	Nylon	Marfil	10	\$ 22

## SENCILLO VERTICAL

**NOM**



- Potencia 15 A
- 127V.
- Incluye tornillos de instalación.



CÓDIGO	MATERIAL	COLOR	[E]	LISTA
136553	Nylon	Marfil	10	\$ 12

## DE PALANCA DE METAL

**NOM**



- Potencia 6 A
- 127V.
- Con cables de 15 cm.



CÓDIGO	MATERIAL	COLOR	[E]	LISTA
136555	Metal	Plata	50	\$ 13

## DE PASO

**NOM**



- Potencia 3 A
- 127V.
- Mecanismo deslizable.



CÓDIGO	MATERIAL	COLOR	[E]	LISTA
136556	Plástico	Blanco	50	\$ 5

## DE BOTÓN

**NOM**



- Potencia 3 A
- 127V.



CÓDIGO	MATERIAL	COLOR	[E]	LISTA
136558	Hule	Blanco	50	\$ 6

## SENCILLO VISIBLE OVAL

**NOM**



- Potencia 6 A
- 127V.
- Incluye tornillos de instalación.



CÓDIGO	MATERIAL	COLOR	[E]	LISTA
136559	Baquelita	Marfil	30	\$ 6.50

## SENCILLO VISIBLE CUADRADO

**NOM**



- Potencia 6 A
- 127V.
- Incluye tornillos de instalación.



CÓDIGO	MATERIAL	COLOR	[E]	LISTA
136560	Policarbonato	Marfil	40	\$ 8.50

## DE TIMBRE CUADRADO

**NOM**



- Potencia 6 A
- 127V.
- Incluye tornillos de instalación.



CÓDIGO	MATERIAL	COLOR	[E]	LISTA
136562	Policarbonato	Marfil	40	\$ 8.50

**GREAT PLACE TO WORK** Las Mejores Empresas para Trabajar 2015 Centro Occidente

**1er LUGAR CENTRO OCCIDENTE**

**Segundo año consecutivo** siendo el mejor lugar para trabajar



**CABLES ELÉCTRICOS**



**INFORMACIÓN IMPORTANTE**

Debido a la fluctuación en el costo del cobre los precios de los cables eléctricos Surtek serán revisados mensualmente y podrán ser ajustados de acuerdo al mercado.

Los precios de estos productos podrán ser consultados en el BIP que se encuentra disponible en [www.urreanet.com](http://www.urreanet.com)

BIP = Boletín informativo de producto.

**TIPO THW-LS / THHW-LS**

- 100% Cobre.
- Baja emisión de humo en caso de incendio y bajo contenido de gas ácido.
- Aislamiento de PVC que evita la propagación de incendios.
- Tensión máxima de operación: 600V.
- Caja con 100 metros.

**Temperatura máxima en el conductor**

En ambiente seco	90° C
En ambiente húmedo	75° C
En sobrecarga	95° C
En cortocircuito	150° C



CÓDIGO	CALIBRE	COLOR	[E]	CÓDIGO	CALIBRE	COLOR	[E]
136910	8	●	1	136919	12	●	1
136911	8	●	1	136920	12	●	1
136913	8	○	1	136921	12	○	1
136914	10	●	1	136922	14	●	1
136915	10	●	1	136923	14	●	1
136917	10	○	1	136925	14	○	1
136918	12	●	1				

**CORDÓN FLEXIBLE O POT**



- 100% Cobre.
- Doble cable, aislado de PVC.
- Tensión máxima de operación: 300V.
- Temperatura máxima 60° C.
- Encogible con 100 metros.

CÓDIGO	CALIBRE	COLOR	[E]
136926	2 x 12	○	1
136927	2 x 14	○	1
136928	2 x 16	○	1
136929	2 x 18	○	1



**USO RUDO**



- 100% Cobre.
- Mayor resistencia al aplastamiento.
- Aislamiento individual y cubierta estriada, ambos de PVC.
- Tensión máxima de operación: 600V.
- Temperatura máxima 60° C
- Encogible con 100 metros.
- Antiflama.

CÓDIGO	CALIBRE	COLOR	[E]
136933	2 x 10	●	1
136934	3 x 10	●	1
136935	2 x 12	●	1
136936	3 x 12	●	1
136937	2 x 14	●	1
136938	3 x 14	●	1



**CAPUCHONES**

**CAPUCHONES**



Código	Contenido	Color
136802	50 piezas	●
136803	25 piezas	●
136804	20 piezas	●
136805	10 piezas	●
136806	5 piezas	●

- Fabricados en Nylon.
- Precio por bolsa.

CÓDIGO	PARA CALIBRE	COLOR	[E]	LISTA
136802	22-18	●	10	\$ 24
136803	18-16	●	10	\$ 17
136804	16-14	●	10	\$ 19
136805	14-12	●	10	\$ 9
136806	14-8	●	10	\$ 5.50



**CINTAS DE AISLAR**

**DE AISLAR**

- Resistente a temperaturas hasta 80°C.
- Ideal para utilizarse aislando cables telefónicos, antenas de televisión o de radio, cables eléctricos, etc.
- Fabricadas en PVC con base de gran adhesivo acrílico de alto anclaje para mayor funcionamiento.
- Resistentes a la humedad.
- Espesor de 0.18 mm.

CÓDIGO	ANCHO	LARGO	COLOR	[E]	LISTA
138000	19 mm	9 m	●	6	\$ 6
138001	19 mm	18 m	●	6	\$ 12
138004	19 mm	18 m	●	6	\$ 12
138006	19 mm	18 m	●	6	\$ 12
138008	19 mm	18 m	●	6	\$ 12
138010	19 mm	18 m	●	6	\$ 12
138012	19 mm	18 m	○	6	\$ 12
*138002	19 mm	18 m	●	6	\$ 16



Aprobación UL.



**DE AISLAR**



143450

- Fabricadas en PVC con base de gran adhesivo acrílico de alto anclaje para mayor funcionamiento.
- Ideal para utilizarse aislando cables telefónicos, antenas de televisión o de radio, cables eléctricos, etc.
- Resistentes a la humedad.
- Espesor de 0.13 mm.

CÓDIGO	ANCHO	LARGO	[E]	LISTA
143450	19 mm	9 m	10	\$ 4.90
143451	19 mm	18 m	10	\$ 8.50



**TIRA DE IMPULSO CON CINTAS DE AISLAR**

**25**  
**PIEZAS**



Contenido: Pág. 287

CÓDIGO	PIEZAS	[E]	LISTA
126446	25	1	\$ 462



# CLAVIJAS

## BLINDADA CON ABRAZADERA POLARIZADA



- Potencia 15 A
- 127V.

CÓDIGO	MATERIAL	COLOR	[E]	LISTA
136505	ABS / Metal	Amarillo	25	\$ 11

## BLINDADA CON ABRAZADERA ATERRIZADA



- Potencia 15 A
- 127V.

CÓDIGO	MATERIAL	COLOR	[E]	LISTA
136507	ABS / metal	Amarillo	25	\$ 12

## BLINDADA CARA DE CHINO ALTO VOLTAJE



- Potencia 15 A
- 250V.

CÓDIGO	MATERIAL	COLOR	[E]	LISTA
136506	ABS / metal	Amarillo	10	\$ 12

## CON ABRAZADERA PLÁSTICA POLARIZADA



- Potencia 15 A
- 127V.

CÓDIGO	MATERIAL	COLOR	[E]	LISTA
136508	ABS	Amarillo	25	\$ 10

## CON ABRAZADERA PLÁSTICA ATERRIZADA



- Potencia 15 A
- 127V.

CÓDIGO	MATERIAL	COLOR	[E]	LISTA
136509	ABS	Amarillo	25	\$ 12

## PLÁSTICA CARA DE CHINO ALTO VOLTAJE



- Potencia 15 A
- 250V.

CÓDIGO	MATERIAL	COLOR	[E]	LISTA
136510	ABS	Amarillo	10	\$ 12

## DE HULE



- Potencia 15 A
- 127V.

CÓDIGO	MATERIAL	COLOR	[E]	LISTA
136504	Hule	Negro	50	\$ 9

## DE HULE REDONDA



- Potencia 15 A
- 125V.

CÓDIGO	MATERIAL	COLOR	[E]	LISTA
136503	Hule	Negro	50	\$ 6

## DE PLÁSTICO



136501

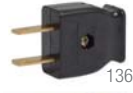

136500



136502



- Potencia 15 A
- 127V.

CÓDIGO	MATERIAL	COLOR	[E]	LISTA
136501	Plástico	Café	50	\$ 6
136500	Plástico	Negro	50	\$ 6
136502	Plástico	Marfil	10	\$ 6

# CONTACTOS

## SENCILLO ATERRIZADO LÍNEA EUROPA



- Potencia 15 A.
- Componentes de cobre.
- 127V.
- Incluye tornillos de instalación.

CÓDIGO	MATERIAL	COLOR	[E]	LISTA
136419	ABS	Marfil	10	\$ 20

## DOBLE ATERRIZADO LÍNEA EUROPA



- Potencia 15 A.
- Componentes de cobre.
- 127V.
- Incluye tornillos de instalación.

CÓDIGO	MATERIAL	COLOR	[E]	LISTA
136420	ABS	Marfil	10	\$ 30

## PARA TELÉFONO LÍNEA EUROPA



- Potencia 15 A.
- Componentes de cobre.
- 127V.
- Incluye tornillos de instalación.

CÓDIGO	MATERIAL	COLOR	[E]	LISTA
136421	ABS	Marfil	10	\$ 20

## PARA TELEVISIÓN LÍNEA EUROPA



- Componentes de cobre.
- Incluye tornillos de instalación.

CÓDIGO	MATERIAL	COLOR	[E]	LISTA
136422	ABS	Marfil	10	\$ 15

## PARA TELÉFONO/TELEVISIÓN LÍNEA EUROPA



- Componentes de cobre.
- Incluye tornillos de instalación.

CÓDIGO	MATERIAL	COLOR	[E]	LISTA
136423	ABS	Marfil	10	\$ 30

## BLINDADO CON ABRAZADERA ATERRIZADO



- Potencia 15 A
- 127V.

CÓDIGO	MATERIAL	COLOR	[E]	LISTA
136407	ABS	Amarillo	20	\$ 15

## BLINDADO CARA DE CHINO ALTO VOLTAJE



- Potencia 15 A
- 250V.

CÓDIGO	MATERIAL	COLOR	[E]	LISTA
136416	ABS	Amarillo	10	\$ 15

**CONTACTOS**

**CON ABRAZADERA PLÁSTICA POLARIZADO**



- Potencia 15 A
- 127V

CÓDIGO	MATERIAL	COLOR	[E]	LISTA
136409	ABS	Amarillo	20	\$ 13

**CON ABRAZADERA PLÁSTICA ATERRIZADO**



- Potencia 15 A
- 127V.

CÓDIGO	MATERIAL	COLOR	[E]	LISTA
136410	ABS	Amarillo	20	\$ 13

**PLÁSTICO CARA DE CHINO ALTO VOLTAJE**



- Potencia 15 A
- 250V

CÓDIGO	MATERIAL	COLOR	[E]	LISTA
136417	ABS	Amarillo	10	\$ 13

**OVAL DE HULE**



- Potencia 15 A
- 127V

CÓDIGO	MATERIAL	COLOR	[E]	LISTA
136418	Hule	Negro	10	\$ 9

**DUPLEX TIERRA AISLADA**



- Potencia 15 A
- 127V.
- Incluye tornillos de instalación.

CÓDIGO	MATERIAL	COLOR	[E]	LISTA
136415	ABS	Rojo	10	\$ 32

**DUPLEX TAPA MARFÍL BASE NEGRA**



- Potencia 15 A
- 127V.
- Incluye tornillos de instalación.

CÓDIGO	MATERIAL	COLOR	[E]	LISTA
136400	ABS	Marfil	24	\$ 10

**SENCILLO ATERRIZADO TAPA MARFÍL BASE NEGRA**



- Potencia 15 A
- 127V.
- Incluye tornillos de instalación.

CÓDIGO	MATERIAL	COLOR	[E]	LISTA
136401	ABS	Marfil	20	\$ 14

**SENCILLO ATERRIZADO MIXTO TAPA MARFÍL BASE NEGRA**



- Potencia 20 A
- 127V.
- Incluye tornillos de instalación.
- Para circuitos a 20 A.

CÓDIGO	MATERIAL	COLOR	[E]	LISTA
136402	ABS	Marfil	20	\$ 15

**CARA DE CHINO SENCILLO PARA ALTO VOLTAJE**



- Potencia 15 A
- 250V.
- Incluye tornillos de instalación

CÓDIGO	MATERIAL	COLOR	[E]	LISTA
136406	ABS	Marfil	10	\$ 15

**DUPLEX DE SUPERFICIE ATERRIZADO**



- Potencia 15 A
- 127V.

CÓDIGO	MATERIAL	COLOR	[E]	LISTA
136404	ABS	Marfil	20	\$ 13

**DUPLEX DE SUPERFICIE POLARIZADO**



- Potencia 15 A
- 127V.

CÓDIGO	MATERIAL	COLOR	[E]	LISTA
136403	ABS	Marfil	20	\$ 12

**PLANO SENCILLO VISIBLE**



- Potencia 6 A
- 127V.

CÓDIGO	MATERIAL	COLOR	[E]	LISTA
136412	ABS	Marfil	40	\$ 9

**OVAL SENCILLO**



- Potencia 6 A
- 127V.

CÓDIGO	MATERIAL	COLOR	[E]	LISTA
136411	Baquelita	Marfil	30	\$ 8

**CONECTORES PARA TUBO**

**CURVO PARA TUBO LIQUID TIGHT**



- Fabricados en zamac con terminado cromo satinado.
- Con sello de hule a prueba de líquidos.

CÓDIGO	MEDIDA	[E]	LISTA
136837	1/2"	10	\$ 22
136838	3/4"	10	\$ 30
136839	1"	10	\$ 46

**RECTO PARA TUBO LIQUID TIGHT**



- Fabricados en zamac con terminado cromo satinado.
- Con sello de hule a prueba de líquidos.

CÓDIGO	MEDIDA	[E]	LISTA
136834	1/2"	10	\$ 15
136835	3/4"	10	\$ 19
136836	1"	10	\$ 27

**PARA TUBO CONDUIT**



- Fabricados en zamac con terminado cromo satinado.
- Para tubo de pared delgada.

CÓDIGO	MEDIDA	[E]	LISTA
136825	1/2"	10	\$ 5
136826	3/4"	10	\$ 7
136827	1"	10	\$ 10

## CONECTORES PARA TUBO

### COUPLE PARA TUBO CONDUIT



- Fabricados en zamac con terminado cromo satinado.
- Para tubo de pared delgada.

CÓDIGO	MEDIDA	[E]	LISTA
136828	1/2"	10	\$ 5
136829	3/4"	10	\$ 7
136830	1"	10	\$ 10

### PARA CABLE USO RUDO



- Fabricados en zamac con terminado cromo satinado.

CÓDIGO	MEDIDA	[E]	LISTA
136831	1/2"	10	\$ 6
136832	3/4"	10	\$ 9
136833	1"	10	\$ 12

## EXTENSIONES Y LÁMPARAS DE TALLER

### ELÉCTRICA TRIPLE DE USO RUDO TIPO ABANICO, ATERRIZADA



- 2 capas de aislamiento.
- Accesorio para enrollar.
- Frecuencia: 60 Hz.
- Corriente 13 A.

CÓDIGO	LONGITUD	[E]	LISTA
136050	8 m	5	\$ 215

### ELÉCTRICAS DE USO RUDO ATERRIZADAS



- Material conductor CCA.
- Material de recubrimiento aislante PVC.

- Frecuencia: 60 Hz.
- Corriente 13 A.
- Excepto 136175 (10 A.)

CÓDIGO	LONGITUD	[E]	LISTA
136170	2.4 m	1	\$ 65
136171	5 m	1	\$ 89
136172	7.6 m	1	\$ 149
136173	10 m	1	\$ 189
136174	15 m	1	\$ 259
136175	30 m	1	\$ 479

### ELÉCTRICAS DE USO RUDO



- Dos capas de aislamiento.
- Accesorio para enrollar.
- Frecuencia: 60 Hz.
- Corriente 13 A.

CÓDIGO	LONGITUD	[E]	LISTA
136040	2 m	6	\$ 39
136041	4 m	6	\$ 69
136042	6 m	5	\$ 99
136043	8 m	5	\$ 129
136044	10 m	5	\$ 165

CÓDIGO	LONGITUD	[E]	LISTA
136045	12 m	5	\$ 189
136046	15 m	4	\$ 229
136047	20 m	3	\$ 300
136048	25 m	2	\$ 369
136049	30 m	2	\$ 435

### EXTENSIONES ELÉCTRICAS DOMÉSTICAS VERDES



- Con terminal inyectada de gran duración.
- Cuentan con cubierta de seguridad para receptáculos.
- Frecuencia: 60 Hz
- Corriente 8 A.

CÓDIGO	LONGITUD	[E]	LISTA
136148	3 m	12	\$ 39
136149	4 m	12	\$ 48
136150	5 m	12	\$ 57
136151	6 m	12	\$ 68
136152	8 m	12	\$ 90
136153	10 m	12	\$ 105

### EXTENSIONES ELÉCTRICAS DOMÉSTICAS CAFÉS



- Con terminal inyectada de gran duración.
- Cuentan con cubierta de seguridad para receptáculos.
- Frecuencia: 60 Hz
- Corriente 8 A.

CÓDIGO	LONGITUD	[E]	LISTA
136155	3 m	12	\$ 39
136156	4 m	12	\$ 48
136157	5 m	12	\$ 57
136158	6 m	12	\$ 68
136159	8 m	12	\$ 90
136160	10 m	12	\$ 105

### EXTENSIONES ELÉCTRICAS DOMÉSTICAS BLANCAS



- Con terminal inyectada de gran duración.
- Cuentan con cubierta de seguridad para receptáculos.
- Frecuencia: 60 Hz.
- Corriente 8 A.

CÓDIGO	LONGITUD	[E]	LISTA
136140	2 m	12	\$ 32
136141	3 m	12	\$ 39
136142	4 m	12	\$ 48
136143	5 m	12	\$ 57
136144	6 m	12	\$ 68
136145	8 m	12	\$ 90
136146	10 m	12	\$ 105

### DE TALLER CON CANASTILLA METÁLICA



- Con cables de doble recubrimiento de PVC para uso rudo.
- Con canastilla para foco estándar (no incluido).
- Gancho resistente para colgar en el automóvil o en cualquier lugar.
- Para foco de hasta 75W (no incluido)

CÓDIGO	LONGITUD	[E]	LISTA
136096	8 m	3	\$ 275
136097	15 m	3	\$ 440

### DE TALLER CON CANASTILLA PLÁSTICA



- Con cables de doble recubrimiento de PVC para uso rudo.
- Con canastilla para foco estándar (no incluido).
- Gancho resistente para colgar en el automóvil o en cualquier lugar.
- Para foco de hasta 75W (no incluido)

CÓDIGO	LONGITUD	[E]	LISTA
136094	8 m	3	\$ 215
136095	15 m	3	\$ 335

### TIRA DE IMPULSO CON EXTENSIONES ELÉCTRICAS 6M



Contenido: Pág. 287

CÓDIGO	PIEZAS	[E]	LISTA
126447	13	1	\$ 873

**FAROLÉS**

**SUSPENDIDOS EXTERIORES**

**NOM**

136130      136131

CÓDIGO	WATTS	COLOR	E	LISTA
136130	60	Negro	1	\$ 199
136131	60	Blanco	1	\$ 199

- Fabricados en aluminio con cristal claro biselado.
- Base para foco E-27.
- 127V ~ 60Hz.
- No incluye foco.

**SOPORTADOS EXTERIORES**

**NOM**

136132      136133

CÓDIGO	WATTS	COLOR	E	LISTA
136132	60	Negro	1	\$ 199
136133	60	Blanco	1	\$ 199

- Fabricados en aluminio con cristal claro biselado.
- Base para foco E-27.
- 127V ~ 60Hz.
- No incluye foco.

**FOCOS LED**



Tecnología

**LED**

**VENTAJAS DE LA TECNOLOGÍA LED**

Mayor durabilidad que otras tecnologías.  
 Mayor eficiencia luminosa.  
 Menor consumo de energía.  
 No produce calor.  
 Haz de luz más concentrado.



**LED GU10**

**LED** **NOM** 100V - 240V **NUEVO** **\$PVL**

IRC 80

- Ahorra 90% de energía.
- 15,000 horas tiempo de vida.
- Base GU10.

CODIGO	POTENCIA	EQUIV.	LÚMENES	LUZ	E	LISTA
153089	3 W	26 W	180	●	1	\$ 69
153090	6.5 W	64 W	425	●	1	\$ 85

**LED A19**

**LED** **NOM** 100V - 240V **NUEVO** **\$PVL**

IRC 80

- Ahorra 90% de energía.
- 25,000 horas tiempo de vida.
- Base E27.

CODIGO	POTENCIA	EQUIV.	LÚMENES	LUZ	E	LISTA
153091	6 W	40 W	500	●	1	\$ 89
153092	6 W	40 W	470	●	1	\$ 89
153096	10 W	60 W	860	●	1	\$ 140
153097	10 W	60 W	806	●	1	\$ 140

**LED MR16**

**LED** **NOM** 100V - 240V **NUEVO** **\$PVL**

IRC 80

- Ahorra 90% de energía.
- 25,000 horas tiempo de vida.
- Base GU 5.3.

CODIGO	POTENCIA	EQUIV.	LÚMENES	LUZ	E	LISTA
153093	5.5 W	50 W	350	●	1	\$ 99

**LED PAR20**

**LED** **NOM** 100V - 240V **NUEVO** **\$PVL**

IRC 80

- Ahorra 90% de energía.
- 25,000 horas tiempo de vida.
- Base E27.

CODIGO	POTENCIA	EQUIV.	LÚMENES	LUZ	E	LISTA
153094	7 W	50 W	500	●	1	\$ 129

**LED PAR30**

**LED** **NOM** 100V - 240V **NUEVO** **\$PVL**

IRC 80

- Ahorra 90% de energía.
- 25,000 horas tiempo de vida.
- Base E27.
- *Espera fecha de lanzamiento.*

CODIGO	POTENCIA	EQUIV.	LÚMENES	LUZ	E	LISTA
153095	12 W	75 W	900	●	1	\$ 219

**LED PAR38**

**LED** **NOM** 100V - 240V **NUEVO** **\$PVL**

IRC 80

- Ahorra 90% de energía.
- 25,000 horas tiempo de vida.
- Base E27.
- *Espera fecha de lanzamiento.*

CODIGO	POTENCIA	EQUIV.	LÚMENES	LUZ	E	LISTA
153107	20 W	120 W	1,500	●	1	\$ 315

**LED G80**

**LED** **NOM** 100V - 240V **NUEVO** **\$PVL**

IRC 80

- Ahorra 90% de energía.
- 25,000 horas tiempo de vida.
- Base E27.
- *Espera fecha de lanzamiento.*

CODIGO	POTENCIA	EQUIV.	LÚMENES	LUZ	E	LISTA
153108	11.5 W	60 W	860	●	1	\$ 169
153109	11.5 W	60 W	806	●	1	\$ 169

**LED G9**

**LED** **NOM** 127V **NUEVO** **\$PVL**

IRC 80

- Ahorra 90% de energía.
- 25,000 horas tiempo de vida.
- Base G9.

CODIGO	POTENCIA	EQUIV.	LÚMENES	LUZ	E	LISTA
153110	2.4 W	21 W	180	●	1	\$ 129

**LED T8**

**LED** **NOM** 100V - 240V **NUEVO** **\$PVL**

IRC 80

- Ahorra 90% de energía.
- 25,000 horas tiempo de vida.
- Base G13.
- No requiere balastro

CODIGO	POTENCIA	EQUIV.	LÚMENES	MEDIDA	LUZ	E	LISTA
153098	9 W	60 W	800	60 cm	○	1	\$ 139
153099	18 W	120 W	1,600	120 cm	○	1	\$ 205

# FOCOS AHORRADORES



TODOS LOS FOCOS SURTEK:



• En promedio



• Terminal E27

## TIPOS DE ILUMINACIÓN

Los focos ahorradores son lámparas compactas autobalastradas que proporcionan la misma intensidad luminosa que un foco incandescente pero con un menor consumo de energía.

Para conocer el diámetro de tubo se utiliza una "T" seguida del número de octavos de pulgada que tiene el diámetro del foco. Mientras menor sea el número que le sigue a la "T" significa que la tecnología del foco es superior ya que ilumina más con un tamaño menor.

Para pruebas de luminosidad de los focos, contamos con esfera integradora que mide su flujo luminoso y garantiza el consumo de energía y la eficiencia.



### ESPIRAL ALTA POTENCIA

**NOM**

CÓDIGO	FLUJO LUMINOSO
153087	2290 lm
153088	2800 lm
153080	3400 lm
153081	4000 lm
153082	4850 lm



**\$PVL**

- Diámetro de tubo T5.
- Espiral completo.

CÓDIGO	POTENCIA	EQUIV.	LUZ	[E]	LISTA
153087	45 W	200 W		6	\$ 136
153088	55 W	220 W		6	\$ 141
153080	55 W	220 W		12	\$ 141

CÓDIGO	POTENCIA	EQUIV.	LUZ	[E]	LISTA
153081	65 W	300 W		12	\$ 153
153082	85 W	360 W		12	\$ 203

### FOCOS ESPIRAL ALTA POTENCIA E39

**NOM**

220V

**\$PVL**

CÓDIGO	FLUJO LUMINOSO
153105	3300 lm
153106	4320 lm



153106



CÓDIGO	POTENCIA	EQUIV.	LUZ	[E]	LISTA
153105	65 W	300 W		2	\$ 172
153106	85 W	360 W		2	\$ 203

### ESPIRAL T2

**NOM**

CÓDIGO	FLUJO LUMINOSO	CÓDIGO	FLUJO LUMINOSO
153072	400 lm	153074	850 lm
153073	400 lm	153075	850 lm
153068	450 lm	153076	1200 lm
153069	450 lm	153077	1200 lm
153070	550 lm	153083	1600 lm
153071	550 lm	153084	1600 lm
153059	825 lm	153078	1480 lm
153067	825 lm	153079	1480 lm



**\$PVL**

- Diámetro de tubo T2.
- Medio espiral.

CÓDIGO	POTENCIA	EQUIV.	LUZ	[E]	LISTA
153072	7 W	30 W		4	\$ 38
153073	7 W	30 W		4	\$ 38
153068	9 W	40 W		4	\$ 39
153069	9 W	40 W		4	\$ 39
153070	11 W	50 W		4	\$ 40
153059	13 W	55 W		4	\$ 40
153067	13 W	55 W		4	\$ 41
153074	15 W	60 W		4	\$ 41

CÓDIGO	POTENCIA	EQUIV.	LUZ	[E]	LISTA
153075	15 W	60 W		4	\$ 42
153076	20 W	80 W		4	\$ 49
153077	20 W	80 W		4	\$ 49
153083	23 W	85 W		4	\$ 50
153084	23 W	85 W		4	\$ 50
153078	25 W	90 W		4	\$ 59
153079	25 W	90 W		4	\$ 59

### ESPIRAL T4

**NOM**

**\$PVL**

CÓDIGO	FLUJO LUMINOSO
153004	850 lm
153002	850 lm
153003	1200 lm
153001	1200 lm
153000	1450 lm



153001



- Diámetro de tubo T4.
- Medio espiral.

CÓDIGO	POTENCIA	EQUIV.	LUZ	[E]	LISTA
153004	15 W	60 W		4	\$ 44
153002	15 W	60 W		4	\$ 44
153003	20 W	80 W		4	\$ 46
153001	20 W	80 W		4	\$ 46
153000	24 W	100 W		4	\$ 51

### MINI ESPIRAL

**NOM**

**\$PVL**



153020

CÓDIGO	FLUJO LUMINOSO
153020	780 lm
153021	780 lm

- Diámetro de tubo T2.
- Espiral Completo.

CÓDIGO	POTENCIA	EQUIV.	LUZ	[E]	LISTA
153020	14 W	50 W		4	\$ 42
153021	14 W	50 W		4	\$ 42

### 4U

**NOM**

**\$PVL**



153055

CÓDIGO	FLUJO LUMINOSO
153057	1200 lm
153055	1700 lm
153056	1700 lm
153058	1700 lm

- Diámetro de tubo T2.

CÓDIGO	POTENCIA	EQUIV.	LUZ	[E]	LISTA
153057	20 W	80 W		4	\$ 60
153055	28 W	120 W		4	\$ 79
*153056	28 W	120 W		4	\$ 77
153058	28 W	120 W		4	\$ 79

### MINI 4U

**NOM**

**\$PVL**



FLUJO LUMINOSO
850 lm

- Diámetro de tubo T4.

CÓDIGO	POTENCIA	EQUIV.	LUZ	[E]	LISTA
153017	15 W	60 W		4	\$ 65



**FOCOS AHORRADORES**

**JUEGO DE FOCOS 3U 4-PACK**

**4** **NOM** **\$PVL**  
**PIEZAS**



**FLUJO LUMINOSO**  
850 lm

• Diámetro de tubo T3.

CÓDIGO	POTENCIA	EQUIV.	LUZ	E	LISTA
153086	20 W	80 W	●	1	\$ 169

**JUEGO DE FOCOS 3U TRI-PACK**

**3** **NOM** **\$PVL**  
**PIEZAS**



**FLUJO LUMINOSO**  
850 lm

• Diámetro de tubo T3.

CÓDIGO	POTENCIA	EQUIV.	LUZ	E	LISTA
153085	15 W	60 W	●	1	\$ 109

**3U**

**NOM** **\$PVL**



CÓDIGO	FLUJO LUMINOSO
153062	850 lm
153064	850 lm
153063	1200 lm
153060	1450 lm
153061	1450 lm

**CÓDIGO** | **POTENCIA** | **EQUIV.** | **LUZ** | **E** | **LISTA**

Tubo T3					
153062	15 W	60 W	●	4	\$ 40
*153064	15 W	60 W	●	4	\$ 40
Tubo T4					
153063	20 W	80 W	●	4	\$ 41
153060	24 W	100 W	●	4	\$ 45
*153061	24 W	100 W	●	4	\$ 45

**MINI 3U**

**NOM** **\$PVL**



**FLUJO LUMINOSO**  
850 lm

• Diámetro de tubo T3.

CÓDIGO	POTENCIA	EQUIV.	LUZ	E	LISTA
153018	15 W	60 W	●	4	\$ 40

**GLOBO**

**NOM** **\$PVL**



**FLUJO LUMINOSO**  
900 lm

• Diámetro de tubo T4 con envoltivo.

CÓDIGO	POTENCIA	EQUIV.	LUZ	E	LISTA
153030	17 W	60 W	●	4	\$ 80

**BALA**

**NOM** **\$PVL**



**FLUJO LUMINOSO**  
900 lm

• Diámetro de tubo T4 con envoltivo.

CÓDIGO	POTENCIA	EQUIV.	LUZ	E	LISTA
153050	17 W	60 W	●	4	\$ 76

**VELA**

**NOM** **\$PVL**



**FLUJO LUMINOSO**  
450 lm

• Diámetro de tubo T3 con envoltivo.

CÓDIGO	POTENCIA	EQUIV.	LUZ	E	LISTA
153015	9 W	40 W	●	4	\$ 55

**CIRCULAR**

**NOM** **\$PVL**



**FLUJO LUMINOSO**  
850 lm

• Diámetro de tubo T9.

CÓDIGO	POTENCIA	EQUIV.	LUZ	E	LISTA
153045	22 W	70 W	●	4	\$ 65

**MINI CIRCULAR**

**NOM** **\$PVL**



**FLUJO LUMINOSO**  
1200 lm

• Diámetro de tubo T5.

CÓDIGO	POTENCIA	EQUIV.	LUZ	E	LISTA
153022	22 W	80 W	●	4	\$ 64

**PULPO**

**\$PVL**



**FLUJO LUMINOSO**  
4000 lm

• Diámetro de tubo T4.

CÓDIGO	POTENCIA	EQUIV.	LUZ	E	LISTA
153035	65 W	300 W	●	5	\$ 256

**3U**

**FOY**

**NOM** **\$PVL**



**FLUJO LUMINOSO**  
1300

• Diámetro de tubo T4.  
• Duración: 6,000 hrs.

CÓDIGO	POTENCIA	EQUIV.	LUZ	E	LISTA
144523	24 W	100 W	●	10	\$ 35

**2U**

**FOY**

**NOM** **\$PVL**



**FLUJO LUMINOSO**  
600

• Diámetro de tubo T4.  
• Duración: 6,000 hrs.

CÓDIGO	POTENCIA	EQUIV.	LUZ	E	LISTA
144525	13 W	60 W	●	10	\$ 24

## FUSIBLES

### FUSIBLES REFORZADOS

\$PVL



- Renovables tipo H de UL.
- Fabricado en fibra vulcanizada con casquillos interiores y tapas exteriores de latón.



CÓDIGO	CAPACIDAD	[E]	LISTA
136710	30 A	10	\$ 13
136711	60 A	10	\$ 39

### FUSIBLES

\$PVL



- Renovables tipo H de UL.
- Fabricado en resina termoplástica y tapas exteriores de latón.



CÓDIGO	CAPACIDAD	[E]	LISTA
136713	30 A	10	\$ 8.50
136715	60 A	10	\$ 22

### FUSIBLE CON AGARRADERA

\$PVL



- Renovables tipo H de UL.
- Fabricado en resina termoplástica y tapas exteriores de latón.



CÓDIGO	CAPACIDAD	[E]	LISTA
136714	30 A	10	\$ 9

### LISTÓN REPUESTO PARA FUSIBLE

\$PVL



- Fabricados en zinc de alta pureza 99.9%
- Precios por pieza en caja de 50.

CÓDIGO	CAPACIDAD	[E]	LISTA
136720	30 A	50	\$ 0.25
136721	60 A	50	\$ 0.87

## GRAPAS

Todas las grapas para cable Surtek, tienen las siguientes características:

- Clavo estriado con cabeza plana, especial para concreto.

- 100% polietileno de alta densidad con protección UV, con excelente resistencia al medio ambiente.

- Uñas internas que respetan la impedancia del cable y dan una mejor sujeción.

### PARA CABLE COAXIAL



NUEVO

- Precio por empaque de 20 piezas. *Espera fecha de lanzamiento.*



CÓDIGO	COLOR	LONGITUD DE CLAVO	[E]	LISTA
GRAC5	Blanco	5 mm	1	\$ 4
GRAC6	Blanco	6 mm	1	\$ 5
GRAC6N	Negro	6 mm	1	\$ 5
GRAC8	Blanco	8 mm	1	\$ 5
GRAC10	Blanco	10 mm	1	\$ 6
GRAC12	Blanco	12 mm	1	\$ 7
GRAC16	Blanco	16 mm	1	\$ 10

### PARA CABLES DUPLEX



NUEVO

- Precio por empaque de 20 piezas. *Espera fecha de lanzamiento.*



CÓDIGO	COLOR	LONGITUD DE CLAVO	[E]	LISTA
GRAD5	Blanco	5 mm	1	\$ 4
GRAD8	Blanco	8 mm	1	\$ 5
GRAD10	Blanco	10 mm	1	\$ 6

## INVERSORES DE CORRIENTE



- La función de un inversor de corriente es la de convertir la corriente directa de una batería (acumulador) en corriente alterna.

12 V  $\Rightarrow$  127 V $\sim$

### INVERSORES DE CORRIENTE DC-AC

NOM



75W WATTS



150W WATTS

- Protección para sobrecarga, incremento de temperatura y cortos circuitos.
- Se conecta al encendedor de cigarrillos de su automóvil.

CÓDIGO	POTENCIA	[E]	LISTA
IC4075	75 W	1	\$ 499
IC4150	150 W	1	\$ 889



### INVERSORES DE CORRIENTE DC-AC CON CABLES TIPO CAIMÁN

NOM



300W WATTS



500W WATTS

- Protección para sobrecarga, incremento de temperatura y cortos circuitos.
- Cuenta con alarma auditiva que advierte el nivel bajo de batería.
- Se conecta al encendedor de cigarrillos de su automóvil.

CÓDIGO	POTENCIA	[E]	LISTA
IC5300	300 W	1	\$ 1,110
IC5500	500 W	1	\$ 1,840



**LÁMPARAS Y LINTERNAS**



**VENTAJAS DE LA TECNOLOGÍA LED**

- Mayor durabilidad que otras tecnologías.
- Mayor eficiencia luminosa.
- Menor consumo de energía.
- No produce calor.
- Haz de luz más concentrado.

**HAZ DE LUZ**



Luz LED



Luz convencional

**LÁMPARAS DE EMERGENCIA LED**



136108

136107

- Recargable.
- LED's ultrabrillantes.
- Hasta 15 horas de duración continua.
- Botón selector de encendido/automático.
- Práctica asa para traslado.
- 127V

CÓDIGO	DESCRIPCIÓN	[E]	LISTA
136107	30 LEDS	4	\$ 145
136108	60 LEDS	4	\$ 219

**TIRAS DE LED RECORTABLE POR SECCIONES**



**NUEVO**

- Tiras con 300 LED's.
- Incluye Driver.
- Potencia de 24W.
- Luces decorativas con banda autoadherible.
- Grado de IP65.
- LED.

Esperese fecha de lanzamiento.

CÓDIGO	LARGO	ANCHO	LUZ	[E]	LISTA
TLEDC	5 metros	8 mm	●	1	\$ 389
TLEDD	5 metros	8 mm	●	1	\$ 389

**TIRA DE LED RECORTABLE POR SECCIONES DE COLORES**



**NUEVO**

- Tiras con 300 LED's.
- Incluye Driver.
- Potencia de 72 W.
- Luces decorativas con banda autoadherible.
- Tira recortable por secciones.
- Grado de IP65.
- Incluye control para manipulación de colores, intensidades y secuencias de iluminación.
- Amplia gama de colores: azul, verde, blanco, etc.

Esperese fecha de lanzamiento.

CÓDIGO	LARGO	ANCHO	LUZ	[E]	LISTA
TLEDR	5 metros	8 mm	●	1	\$ 1,097

**JUEGO DE LINTERNAS LED PARA CLOSET**



- Precio por blister con 2 piezas.
- Se enciende al tacto.
- Ideal para closet y espacios reducidos.
- Foco led bajo consumo y gran iluminación.
- No requiere cables.
- Incluye cinta para instalación.
- Diámetro: 7 cm.
- No incluye pilas.

CÓDIGO	DESCRIPCIÓN	[E]	LISTA
136029	3 AAA	6	\$ 110

**CON LED RECARGABLE SOLAR**



- Con LED recargable solar.
- 1 LED de 3 Watts para linterna frontal hasta 140 lm de potencia.
- Dos tipos de intensidad.
- Uso de 4 horas en intensidad alta ó 10 horas en intensidad baja.
- Contra agua.
- Mango de 2 posiciones.
- Se puede cargar con el panel solar con el cargador 127 V y con cargador para auto 12 V.

CÓDIGO	DESCRIPCIÓN	[E]	LISTA
LRS	Recargable solar	1	\$ 690

**CON LED RECARGABLE CAMPAMENTO**



- Mango de 2 posiciones.
- 1.2 millones de candelas.
- Linterna de campamento de 24 LED.
- 1 LED de 3 Watts para linterna frontal hasta 140 lm de potencia.
- 24 LEDS linterna de campamento hasta 90 lm de potencia.
- Batería recargable sellada.
- 2 horas de uso continuo como linterna frontal y 3 como linterna de campamento.
- Incluye cargador 127 V y cargador para auto 12 V.

CÓDIGO	DESCRIPCIÓN	[E]	LISTA
LRC	Recargable	1	\$ 510

**PARA CABEZA CON 7 LEDS**



- Elastico ajustable.
- Soporte frontal acojinado.
- Inclinación ajustable.
- Longitud: 7.5 cm.
- 4 funciones de prendido: 1, 3 y 7 LEDS prendidos o todos intermitentes.

CÓDIGO	DESCRIPCIÓN	[E]	LISTA
136027	3 Pilas AAA	6	\$ 85

**PARA CABEZA CON 3 LEDS**



- Elastico ajustable.
- Soporte frontal acojinado.
- Inclinación ajustable.
- Longitud: 7.5 cm.

CÓDIGO	DESCRIPCIÓN	[E]	LISTA
136032	3 Pilas AAA	6	\$ 69

DE ALUMINIO TIPO BATE CON LED

LED\*

NUEVO



- Tiempo de vida de LED 10,000 horas.
- Cuerpo de aluminio.
- Pilas no incluidas.
- Grado de IP54.
- Diseño ideal para personal de seguridad.
- Led de alta intensidad de 5 W.

Espere fecha de lanzamiento.

CÓDIGO	PILAS	LEDS	[E]	LISTA
136034	4 AA	CREE-XP62	1	\$ 420

DE ALUMINIO CON LED

LED\*



- Tiempo de vida de led 50,000 horas.
- Pilas no incluidas.
- Cuerpo de aluminio.

CÓDIGO	PILAS	LEDS	[E]	LISTA
135994	2 AA	5	1	\$ 119
135995	2 D	1	1	\$ 259
135996	3 D	1	1	\$ 279

DE ALUMINIO CON LED

FOY

LED\*

\$PVL



- Cuerpo de aluminio anodizado.
- Mango con plastisol antiderrapante.
- Resistente al agua.
- Interruptor sellado.

CÓDIGO	PILAS	LEDS	[E]	LISTA
144090	2 AA	4 LED	6	\$ 109
144091	2 C	7 LED	3	\$ 200

DE PLÁSTICO RECARGABLES CON LED

FOY

NOM

LED\*

\$PVL



- Contienen clavija para recarga.
- 15 horas de uso continuo.
- Luz indicadora de carga completa.

CÓDIGO	LEDS	[E]	LISTA
144095	3	6	\$ 42
144096	4	6	\$ 53
144099	4	6	\$ 51
144097	7	6	\$ 66

ANTI-IMPACTO CON LED

LED\*



- 12 Lúmenes.
- Tiempo de vida del LED 100,000 horas.
- Cuerpo de goma.
- Pilas no incluidas.
- Altura máxima de resistencia al impacto 1.5 m.

CÓDIGO	PILAS	LEDS	[E]	LISTA
LA32AA	1 AA	3	1	\$ 60
LA32D	2 D	3	1	\$ 90
LA33D	3 D	3	1	\$ 110

ANTI-IMPACTO



- Pilas incluidas.
- Fabricado en plástico de alta resistencia con cubierta de goma anti-impacto y anti-derrapante para mayor duración.
- Foco de kriptón de alta luminosidad.
- Resistente a la intemperie y climas húmedos.

CÓDIGO	PILAS	[E]	LISTA
136019	2 D	6	\$ 129
136018	4 D	6	\$ 259

PLÁSTICA TIPO REFLECTOR



- Foco de kriptón.
- 8 diferentes posiciones.
- Longitud: 15.4 cm.
- Diseño tipo pantalla para funcionar como reflector.
- Gancho que puede usarse para colgar.
- Ajuste de intensidad de luz.
- Pilas no incluidas.

CÓDIGO	PILAS	[E]	LISTA
136098	4 D	4	\$ 115

DE CAMPAMENTO



- Resistente al agua.
- Foco de kriptón.
- Longitud: 19.5 cm.
- Cierre hermético que le permite flotar.
- Control remoto con un alcance de 25m.
- Pilas no incluidas.

CÓDIGO	PILAS	[E]	LISTA
136022	4 C	1	\$ 229

**LÁMPARAS Y LINTERNAS**

**DE ALUMINIO**



- Foco de alta intensidad.
- Mango con diseño antiderrapante.
- Cuerpo de aluminio.
- Resistente a la intemperie.
- Cabeza giratoria para regular el haz de luz.
- Incluyen pilas
- Incluyen focos de repuesto

CÓDIGO	DESCRIPCIÓN	[E]	LISTA
136001	2 Pilas AA	1	\$ 110
136004	2 Pilas D	1	\$ 270
136005	3 Pilas D	1	\$ 300



**REPUESTOS FOCOS DE KRIPTON**



• 2 Piezas por blister

CÓDIGO	DESCRIPCIÓN	[E]	LISTA
135901	Para linternas 2 pilas AA	6	\$ 14
135902	Para linternas 2 pilas D	6	\$ 14
135903	Para linternas 3 pilas D	6	\$ 14



**PLÁSTICAS**



- Foco de kriptón.
- Incluyen pilas.
- Encendido y apagado girando la cabeza.
- Iluminación uniforme.

CÓDIGO	DESCRIPCIÓN	[E]	LISTA
136016	2 Pilas D	6	\$ 99
136017	3 Pilas D	6	\$ 99



**PLÁSTICA**



- Foco de kriptón.
- No incluye pilas.
- Fabricada con polipropileno alto impacto.

CÓDIGO	DESCRIPCIÓN	[E]	LISTA
144080	2 Pilas AA	6	\$ 17



**LUMINARIO LED TIPO PLAFÓN**

**LUMINARIO PLAFÓN LED 12 W**



**NUEVO**



- Voltaje 110-240V.
- Temperatura 4000K.
- Tiempo de vida del LED 30,000 horas.
- Diámetro 220 mm.

Esperar fecha de lanzamiento.

CÓDIGO	POTENCIA	EQUIVALENCIA	LUZ	[E]	LISTA
136730	12 W	50 W	●	4	\$ 229



**LUMINARIO PLAFÓN LED 20 W**



**NUEVO**



- Voltaje 110-240V.
- Temperatura 4000K.
- Tiempo de vida del LED 30,000 horas.
- Diámetro 330 mm.

Esperar fecha de lanzamiento.

CÓDIGO	POTENCIA	EQUIVALENCIA	LUZ	[E]	LISTA
136731	20 W	85 W	●	4	\$ 459



**MANGUERAS FLEXIBLES**

**CON GUÍA PARA CABLE**



- Resistencia eléctrica de aislamiento superior a 100 M ohms.
- Fabricado en base a la norma NMX-J-542-ANCE-2006.
- Fácil de instalar además de resistente al agua.
- Máxima flexibilidad evitando que se colapse el tubo.
- Fabricado en polietileno de alta densidad.
- Anillo indicador de distancia a cada metro.
- Guía metálica reforzada para facilitar la instalación de cables.

CÓDIGO	DIÁMETRO	LONGITUD	[E]	LISTA
136852	1/2"	100 m	1	\$ 360
136853	3/4"	50 m	1	\$ 275
136854	1"	50 m	1	\$ 590

**FLEXIBLES PARA CABLE**



- Resistencia eléctrica de aislamiento superior a 100 M ohms.
- Fabricado en base a la norma NMX-J-542-ANCE-2006.
- Fácil de instalar además de resistente al agua.
- Máxima flexibilidad evitando que se colapse el tubo.
- Fabricado en polietileno de alta densidad.
- Anillo indicador de distancia a cada metro.

CÓDIGO	DIÁMETRO	LONGITUD	[E]	LISTA
136850	1/2"	100 m	1	\$ 299
136851	3/4"	50 m	1	\$ 239
136855	1"	50 m	1	\$ 499

**FLEXIBLES PARA CABLE**



- No apta para instalaciones ocultas.
- Resistencia eléctrica de aislamiento superior a 100 M ohms.
- Fácil de instalar además de resistente al agua.
- Máxima flexibilidad evitando que se colapse el tubo.
- Fabricado en polietileno de alta densidad.
- Anillo indicador de distancia a cada metro.

CÓDIGO	DIÁMETRO	LONGITUD	[E]	LISTA
142850	1/2"	100 m	1	\$ 269
142851	3/4"	50 m	1	\$ 220

## MUFAS

### MUFAS CON ABRAZADERA PARA TUBO



136840

136841

• Fabricadas en aluminio.

**GRANEL**

CÓDIGO	MEDIDA	[E]	LISTA
136840	1/2"	10	\$ 19
136841	3/4"	10	\$ 22
136842	1"	5	\$ 30
136843	1 1/4"	5	\$ 36

## MULTICONTACTOS Y SUPRESORES DE PICOS

### MULTICONTACTOS

NOM 127V

**\$PVL**

**14 CALIBRE**



136200

136201

136202

- Largo del cable: 50 cm.
- Fabricados en ABS.
- Interruptor iluminado.
- Sujetadores de montaje.
- Frecuencia: 60 Hz.
- Potencia 15 A.

CÓDIGO	ENTRADAS	[E]	LISTA
136200	4	6	\$ 65
136201	6	6	\$ 68
136202	8	6	\$ 88

### MULTICONTACTO 6 ENTRADAS 2 PUERTOS USB

NOM 127V

**16 CALIBRE**

**NUEVO \$PVL**



- Puertos USB para recarga de celulares, tabletas y reproductores de música.
- Corriente 13 A.
- Largo del cable 50 cm.
- Corriente en el puerto USB 2.1 A.
- Energía 300 Joules.

*Espera fecha de lanzamiento.*

CÓDIGO	ENTRADAS	PUERTOS USB	[E]	LISTA
136204	6	2	1	\$ 215

### MULTICONTACTO 2 ENTRADAS 2 PUERTOS USB

NOM 127V

**NUEVO \$PVL**



- Puertos USB para recarga de celulares, tabletas y reproductores de música.
- Corriente 15 A.
- Convierte una conexión de pared en dos salidas de corriente alterna además de 2 puertos USB.
- Corriente en el puerto USB 2.1 A.
- Energía 300 Joules.

CÓDIGO	ENTRADAS	PUERTOS USB	[E]	LISTA
136205	2	2	1	\$ 153

### MULTICONTACTO CON EXTENSIÓN ELÉCTRICA TIPO CARRETE

NOM 127V

**16 CALIBRE**



- Sistema de carrete que facilita el rebobinado y almacenaje del cable.
- Protector de cortos circuitos.
- Largo del cable: 6 m.
- Frecuencia: 60 Hz
- Potencia 10 A

CÓDIGO	ENTRADAS	[E]	LISTA
136035	6	1	\$ 370

### MULTICONTACTO ATERRIZADO

NOM 127V

**\$PVL**



- Se conecta a contacto doble.
- Fabricado en ABS.
- Potencia 15 A.

CÓDIGO	ENTRADAS	[E]	LISTA
136076	6	1	\$ 35

### MULTICONTACTO ATERRIZADO TIPO BARRA DE ABS

NOM 127V

**\$PVL**



- Fabricado en ABS.
- Potencia 15 A.

CÓDIGO	ENTRADAS	[E]	LISTA
136077	3	1	\$ 17

### MULTICONTACTO ATERRIZADO TIPO BARRA DE PVC

NOM 127V

**\$PVL**



- Fabricado en PVC.
- Potencia 15 A.

CÓDIGO	ENTRADAS	[E]	LISTA
136078	3	6	\$ 25

**MULTICONTACTOS Y SUPRESORES DE PICOS**

**MULTICONTACTOS POLARIZADOS**

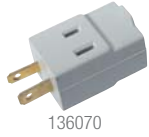

136070



136071

- Fabricados en ABS.
- Potencia 15 A.



CÓDIGO	ENTRADAS	TIPO	[E]	LISTA
136070	3	Cubo	12	\$ 14
136071	3	Barra	12	\$ 17

**SUPRESORES DE PICOS**



270 joules

136220

- Largo del cable: 75cm.
- Fabricados en ABS.
- Sujetadores de montaje.
- Interruptor iluminado.

450 joules

136221

- Contacto separado para conectar eliminadores sin bloquear otros contactos.



CÓDIGO	ENTRADAS	[E]	LISTA
136220	6	6	\$ 109
136221	6	6	\$ 116

**SUPRESOR DE PICOS METÁLICO**



600 joules

136222

- Largo del cable: 75cm.
- Carcasa metálica.
- Interruptor iluminado.
- Sujetadores de montaje.
- Frecuencia: 60 Hz.
- Potencia 15 A.



CÓDIGO	ENTRADAS	[E]	LISTA
136222	6	6	\$ 178

**PILAS**

**PILAS ALCALINAS DURACELL®**



• Precio por Blister.

CÓDIGO	TIPO	[E]	LISTA	CÓDIGO	TIPO	[E]	LISTA	CÓDIGO	TIPO	[E]	LISTA
MN2400	AAA	12	\$ 129	MN1400	C	12	\$ 109	MN1604	9V	12	\$ 109
MN1500	AA	12	\$ 109	MN1300	D	6	\$ 109	MN908	6V	1	\$ 265

**PILAS ALCALINAS ENERGIZER®**



• Precio por Blister.

CÓDIGO	TIPO	[E]	LISTA	CÓDIGO	TIPO	[E]	LISTA
E92BP-4	AAA	12	\$ 45	E95BP-2	D	12	\$ 38
E91BP-4	AA	12	\$ 38	522BP-1	9V	12	\$ 38
E93BP-2	C	12	\$ 38				

**PILAS EVEREADY®**

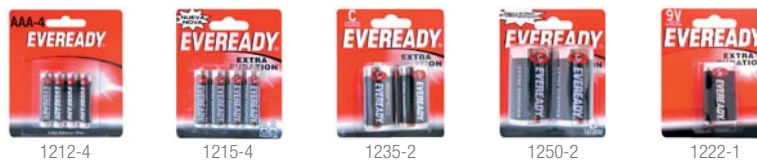

• Zinc-Carbón.

CÓDIGO	TIPO	PIEZAS	[E]	LISTA
1212-4	AAA	4	18	\$ 22
1215-4	AA	4	12	\$ 19
1235-2	C	2	12	\$ 19
1250-2	D	2	12	\$ 19
1222-1	9V	1	18	\$ 19

DE PLÁSTICO CONTACTO DUPLEX



- Incluye tornillos de instalación
- Para utilizarse con los códigos: 136400, 136550, 136551 y 136552

CÓDIGO	MATERIAL	COLOR	[E]	LISTA
136600	ABS	Marfil	36	\$ 4

DE PLÁSTICO CONTACTO SECILLO



- Incluye tornillos de instalación
- Para utilizarse con los códigos: 136400, 136550, 136551 y 136552

CÓDIGO	MATERIAL	COLOR	[E]	LISTA
136601	ABS	Marfil	36	\$ 5

DE PLÁSTICO PALANCA VERTICAL



- Incluye tornillos de instalación
- Para utilizarse con los códigos: 136553 y 136554.

CÓDIGO	MATERIAL	COLOR	[E]	LISTA
136602	ABS	Marfil	36	\$ 5

PLACA DE PLÁSTICO CIEGA



- Incluye tornillos de instalación

CÓDIGO	MATERIAL	COLOR	[E]	LISTA
136603	ABS	Marfil	36	\$ 5

DE PLÁSTICO PILOTO



- Incluye tornillos de instalación

CÓDIGO	MATERIAL	COLOR	[E]	LISTA
136604	ABS	Marfil	36	\$ 5

DE PLÁSTICO CON CONTACTO TELÉFONICO



- Incluye tornillos de instalación.
- Para conexión telefónica hembra de 4 contactos.

CÓDIGO	MATERIAL	COLOR	[E]	LISTA
136606	ABS	Marfil	10	\$ 13

DE ALUMINIO CONTACTO DUPLEX



- Incluye tornillos de instalación.
- Para utilizarse con los códigos: 136400, 136550, 136551 y 136552

CÓDIGO	MATERIAL	COLOR	[E]	LISTA
136607	Aluminio	Oro	10	\$ 16

DE ALUMINIO CONTACTO SENCILLO



- Incluye tornillos de instalación.
- Para utilizarse con los códigos: 136401 y 136406.

CÓDIGO	MATERIAL	COLOR	[E]	LISTA
136608	Aluminio	Oro	10	\$ 16

DE ALUMINIO PALANCA VERTICAL



- Incluye tornillos de instalación.
- Para utilizarse con los códigos: 136553 y 136554.

CÓDIGO	MATERIAL	COLOR	[E]	LISTA
136609	Aluminio	Oro	36	\$ 11

DE ALUMINIO CIEGA



- Incluye tornillos de instalación.

CÓDIGO	MATERIAL	COLOR	[E]	LISTA
136610	Aluminio	Oro	10	\$ 16

DE PLÁSTICO PARA INTEMPERIE DUPLEX



- Incluye tornillos de instalación.
- Para utilizarse con el código: 136400

CÓDIGO	MATERIAL	COLOR	[E]	LISTA
136612	ABS	Gris	10	\$ 17

DE PLÁSTICO PARA INTEMPERIE SENCILLO



- Incluye tornillos de instalación.
- Para utilizarse con los códigos: 136401 y 136406.

CÓDIGO	MATERIAL	COLOR	[E]	LISTA
136613	ABS	Gris	10	\$ 16



**PORTALÁMPARAS**

**CON CADENA Y LADRÓN**

NOM 127V 660W WATTS



CÓDIGO	MATERIAL	COLOR	[E]	LISTA
136650	Baquelita	Café	20	\$ 14
136651	Baquelita	Marfil	20	\$ 14

**SENCILLAS Y LADRÓN**

NOM 127V 660W WATTS



CÓDIGO	MATERIAL	COLOR	[E]	LISTA
136652	Baquelita	Café	20	\$ 11
136653	Baquelita	Marfil	10	\$ 11

**SENCILLO NEGRO**

NOM 127V 660W WATTS



CÓDIGO	MATERIAL	COLOR	[E]	LISTA
136654	Baquelita	Negro	20	\$ 6

**CON APAGADOR DE PASO**

NOM 250V 660W WATTS



CÓDIGO	MATERIAL	COLOR	[E]	LISTA
136655	Baquelita	Negro	20	\$ 12

**CON CADENA**

NOM 250V 660W WATTS



CÓDIGO	MATERIAL	COLOR	[E]	LISTA
136656	Baquelita	Negro	20	\$ 16

**CON APAGADOR DE LLAVE**

NOM 250V 660W WATTS



CÓDIGO	MATERIAL	COLOR	[E]	LISTA
136657	Baquelita	Negro	20	\$ 12

**DOBLE**

NOM 250V 660W WATTS



CÓDIGO	MATERIAL	COLOR	[E]	LISTA
136658	Baquelita	Negro	20	\$ 13

**DE ALUMINIO CON CADENA**

NOM 250V 660W WATTS



CÓDIGO	MATERIAL	COLOR	[E]	LISTA
136660	Aluminio	Oro	20	\$ 18

**DE HULE PARA INTEMPERIE**

NOM 250V 660W WATTS



CÓDIGO	MATERIAL	COLOR	[E]	LISTA
136662	Hule	Negro	24	\$ 9

**CON CLAVIJA**

NOM 127V 660W WATTS



CÓDIGO	MATERIAL	COLOR	[E]	LISTA
136668	Baquelita	Marfil	20	\$ 7
136669	Baquelita	Café	20	\$ 7

**DE BAQUELITA REDONDA PARA TECHO 4"**

NOM 250V 660W WATTS



- Soportan altas temperaturas.
- De sobreponer.
- Base E26.

CÓDIGO	MEDIDA	COLOR	[E]	LISTA
136665	4"	Blanco	6	\$ 11

**DE BAQUELITA REDONDO PARA TECHO 2"**

NOM 250V 660W WATTS



- Soportan altas temperaturas.
- De sobreponer.
- Base E26.

CÓDIGO	MEDIDA	COLOR	[E]	LISTA
136671	2"	Blanco	10	\$ 9

**DE PORCELANA REDONDOS PARA TECHO**

NOM 127V 660W WATTS



- Soportan altas temperaturas.

CÓDIGO	MEDIDA	COLOR	[E]	LISTA
136663	3"	Blanco	6	\$ 11
136664	4"	Blanco	6	\$ 12

**DE PORCELANA REDONDOS CON CADENA PARA TECHO**

NOM 127V 660W WATTS



- Soportan altas temperaturas.

CÓDIGO	MEDIDA	TIPO	COLOR	[E]	LISTA
136666	4.5"	Sencillo	Blanco	6	\$ 38
136667	4.5"	Con contacto	Blanco	6	\$ 50



## PORTALÁMPARAS

### BASE CUADRADA

**NOM** 250V **660W** WATTS



- Soportan altas temperaturas.
- De sobreponer
- Base E26

CÓDIGO	MATERIAL	COLOR	[E]	LISTA
136670	Porcelana	Blanco	6	\$ 8

### DE BAQUELITA TIPO ANUNCIO

**NOM** 250V **660W** WATTS



- Soportan altas temperaturas.
- De sobreponer
- Base E26

CÓDIGO	MATERIAL	COLOR	[E]	LISTA
136682	Baquelita	Blanco	10	\$ 8

### DE PORCELANA TIPO ANUNCIO

**NOM** 250V **660W** WATTS



- Base E26
- Soportan altas temperaturas.

CÓDIGO	MATERIAL	COLOR	[E]	LISTA
136680	Porcelana	Blanco	10	\$ 6

### PORCELANA SENCILLO

**NOM** 250V **660W** WATTS



- Base E26
- Soportan altas temperaturas.

CÓDIGO	MATERIAL	COLOR	[E]	LISTA
136675	Porcelana	Blanco	10	\$ 6

### SOPORTE TIPO NIPLE

**NOM** 250V **660W** WATTS



- Base E26
- Soportan altas temperaturas.

CÓDIGO	MATERIAL	COLOR	[E]	LISTA
136676	Porcelana	Blanco	10	\$ 6

### SOPORTE TIPO ESCUADRA

**NOM** 250V **660W** WATTS



- Base E26
- Soportan altas temperaturas.

CÓDIGO	MATERIAL	COLOR	[E]	LISTA
136677	Porcelana	Blanco	10	\$ 6

### TIPO MOGUL

**NOM** 600V **660W** WATTS



- Base E39
- Soportan altas temperaturas.

CÓDIGO	MATERIAL	COLOR	[E]	LISTA
136679	Porcelana	Blanco	10	\$ 20

### PARA CANDIL

**NOM** 250V **660W** WATTS



- De sobreponer.
- Base E12.
- Soportan altas temperaturas.

CÓDIGO	MATERIAL	COLOR	[E]	LISTA
136678	Porcelana	Blanco	10	\$ 5

### PARA MR BASE BIPIN

**NOM** 250V **660W** WATTS



- Soportan altas temperaturas.

CÓDIGO	MATERIAL	COLOR	[E]	LISTA
136681	Porcelana	Blanco	10	\$ 5

### SLIM LINE CON TERMINALES DE PRESIÓN

**NOM** 1000V **660W** WATTS



- Tipo americano
- Para lámpara fluorescente

CÓDIGO	MATERIAL	COLOR	[E]	LISTA
136672	Baquelita	Blanco	10	\$ 13

### COMPACTA SLIM LINE CON TERMINALES DE PRESIÓN

**NOM** 600V **660W** WATTS



- Tipo americano
- Para lámpara fluorescente

CÓDIGO	MATERIAL	COLOR	[E]	LISTA
136673	Baquelita	Blanco	10	\$ 11

### BASE G13 BIPIN

**NOM** 600V **660W** WATTS



- Para lámpara fluorescente

CÓDIGO	MATERIAL	COLOR	[E]	LISTA
136674	Baquelita	Blanco	10	\$ 11

## REFLECTORES

### REFLECTORES LED

**NOM** LED+

- Fabricado en aluminio.
- Ahorrador de energía.
- Vidrio templado.
- IP 65.
- Tipo de luz: Luz de día (6,500°K).
- Tensión de 85-265 V.

CÓDIGO	POTENCIA	LÚMENES	[E]	LISTA
136127	10 W	600	1	\$ 299
136134	20 W	1400	1	\$ 549
136135	30 W	2000	1	\$ 899



136127 **10W** WATTS



136134 **20W** WATTS



136135 **30W** WATTS



**REFLECTORES**

**REFLECTORES PLANOS LED 10W**

NOM LED\* 100V-240V

**10W**  
WATTS



- Tiempo de vida del LED 30,000 horas.
- Índice de reproducción cromática >80.

CÓDIGO	POTENCIA	LÚMENES	LUZ	[E]	LISTA
136138	10 W	800	●	1	\$ 459
136139	10 W	800	●	1	\$ 459

**REFLECTORES PLANOS LED 16W**

NOM LED\* 100V-240V

**16W**  
WATTS



- Tiempo de vida del LED 30,000 horas.
- Índice de reproducción cromática >80.

CÓDIGO	POTENCIA	LÚMENES	LUZ	[E]	LISTA
136176	16 W	1,245	●	1	\$ 710
136087	16 W	1,245	●	1	\$ 710

**REFLECTORES PLANOS LED 28W**

NOM LED\* 100V-240V

**28W**  
WATTS



- Tiempo de vida del LED 30,000 horas.
- Índice de reproducción cromática >80.

CÓDIGO	POTENCIA	LÚMENES	LUZ	[E]	LISTA
136088	28 W	2,200	●	1	\$ 1,159
136089	28 W	2,200	●	1	\$ 1,159

**DE LED CON SOPORTE TELESCÓPICOS**

NOM LED\* 100V-240V

**30W**  
REF30



**2x30W**  
REF30X2



- Altura máxima 1.5 mts.
  - Tripie ajustable.
  - Temperatura de la luz 4000K.
  - Calibre del cable 18 AWG.
  - Distancia de cable de conexión 3m.
  - Cuerpo de Aluminio.
  - 100 V - 400 V
- Usos:  
Iluminación para trabajos en general.

CÓDIGO	POTENCIA	LÚMENES	[E]	LISTA
REF30	30 W	2,000	1	\$ 1,349
REF30X2	2 x 30 W	4,000	1	\$ 2,299

**DE HALÓGENO CON SOPORTE TELESCÓPICOS**

NOM 127V

**500W**  
136122

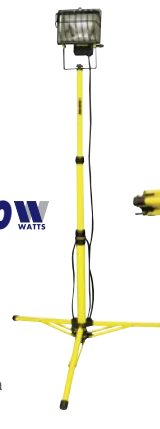

**2x500W**  
136123



- Tripie ajustable.
- Resistentes a la oxidación.
- Rejillas resistentes y templadas que protegen el vidrio.
- Altura máxima 2 mts.
- Pueden usarse en lugares húmedos.
- Con interruptor en la parte trasera de encendido y apagado.
- Ofrece gran iluminación.

CÓDIGO	POTENCIA	LÚMENES	[E]	LISTA
136122	500 W	2,500	1	\$ 699
136123	2 x 500 W	2,500	1	\$ 999

**REFLECTOR LED RECARGABLE**

LED\* NOM 120V

- Pantalla de 90 x 65mm.
  - Cuerpo de aluminio.
  - Batería de litio 8.4V.
  - Tiempo de carga de 5 a 6 horas.
  - Tiempo de descarga de 3 a 4 horas.
  - Distancia de cable de eliminador 1.2m.
  - Incluye cargador de pared y conector para encendedor de automóvil.
- Usos:  
Iluminación para labores de trabajo como:  
• Construcción, taller mecánico, auxilio vial, contratistas, etc.

CÓDIGO	POTENCIA	LÚMENES	[E]	LISTA
136136	3 W	250	1	\$ 569

**REFLECTOR LED**

LED\* NOM 120V

- Pantalla de 90 x 65mm.
  - Cuerpo de aluminio.
  - Corriente alterna 120V.
  - Distancia del cable 1.5m.
- Usos:  
Iluminación para labores de trabajo como:  
• Construcción, taller mecánico, contratistas, etc.

CÓDIGO	POTENCIA	LÚMENES	[E]	LISTA
136137	3 W	250	1	\$ 429

**DE 44 LED'S**

LED\* NOM 127V

- Vida de LED 50,000 horas.
- Cuerpo de plástico con soporte metálico.
- Práctico mango acojinado.
- Resistente al agua.
- Excelente flujo luminoso para exteriores e interiores.
- Puede usarse en lugares húmedos.

CÓDIGO	LÚMENES	[E]	LISTA
136126	220	1	\$ 410

**DE HALÓGENO PORTÁTILES**

NOM 127V

**150W**  
136120



**500W**  
136121



- Rejillas resistentes y templadas que protegen el vidrio.
- Puede usarse en lugares húmedos.
- Resistente a la oxidación.
- Con interruptor en la parte trasera de encendido y apagado.
- Mangos acojinados.

CÓDIGO	POTENCIA	LÚMENES	[E]	LISTA
136120	150 W	2250	1	\$ 299
136121	500 W	2250	1	\$ 385

**TIMBRES**

**DE CAMPANA**

NOM 127V

136755

**22W**  
WATTS



136756

**25W**  
WATTS



MEDIDA	MEDIDA	[E]	LISTA
136755	4"	1	\$ 160
136756	6"	1	\$ 265



Productos de uso general que no deben faltar en la ferretería.

- Abrazaderas
- Aceites y grasas
- Bombas y accesorios
- Cinchos plásticos
- Cintas
- Clavos
- Crema limpiadora
- Cuchillos
- Espumas de poliuretano
- Estopa
- Lijas
- Lonas
- Impermeabilizantes
- Ménsulas
- Parrillas eléctricas y quemadores
- Pinturas
- Selladores
- Telas para mosquitero
- Taquetes

**ABRAZADERAS DE ACERO INOXIDABLE**



Todas las abrazaderas SURTEK son:

- Abrazaderas con banda de acero inoxidable.
- Para uso industrial, automotriz y en el hogar.
- Con tornillo de acero templado.
- Tornillos de ranura estándar y cabeza hexagonal.

**DIÁMETRO DE 5/8" A 2 1/4"**

**\$PVL**

- Empacadas en bolsas de 10 piezas.
- Precio por pieza.

CÓDIGO	MÍN	MÁX	ANCHO	[E]	LISTA
137702	5/8"	1"	1/2"	50	\$ 5
137703	7/16"	1 1/16"	1/2"	50	\$ 5
137704	5/8"	1 1/4"	1/2"	50	\$ 5
137705	3/4"	1 1/2"	1/2"	50	\$ 6
137706	3/4"	1 3/4"	1/2"	50	\$ 6
137707	1 1/4"	2"	1/2"	50	\$ 7
137708	1 1/2"	2 1/4"	1/2"	50	\$ 7

**DIÁMETRO DE 1 9/16" A 7"**

**\$PVL**

- Empacadas en bolsas de 5 piezas.
- Precio por pieza.

CÓDIGO	MÍN	MÁX	ANCHO	[E]	LISTA
137709	1 9/16"	2 1/2"	1/2"	25	\$ 7
137710	1 13/16"	2 3/4"	1/2"	25	\$ 7
137711	2 1/4"	3"	1/2"	25	\$ 9
137712	2 5/8"	3 1/4"	1/2"	25	\$ 9
137713	2 9/16"	3 1/2"	1/2"	25	\$ 9
137714	2 13/16"	3 3/4"	1/2"	25	\$ 10
137715	3 1/16"	4"	1/2"	20	\$ 10
137716	3 5/16"	4 1/4"	1/2"	20	\$ 12
137717	3 9/16"	4 1/2"	1/2"	20	\$ 12
137718	4 1/8"	5"	1/2"	20	\$ 12
137720	5 1/8"	6"	1/2"	10	\$ 13
137722	6 1/8"	7"	1/2"	10	\$ 14

**ABRAZADERAS MINI**

**\$PVL**

- Empacadas en bolsas de 20 piezas.
- Precio por pieza.

CÓDIGO	MÍN	MÁX	ANCHO	[E]	LISTA
137700	3/8"	5/8"	5/16"	200	\$ 2.67
137701	1/2"	3/4"	5/16"	200	\$ 2.67

**ALAMBRE GALVANIZADO**

**ALAMBRE GALVANIZADO**

**\$PVL**

- Presentación de rollos de 1 kg.
- Precio por caja de 20 kg.
- Para uso agrícola, industrial y construcción.

**GRANEL**

CÓDIGO	CALIBRE	DIÁMETRO	LARGO	[E]	LISTA
113800	12.5	2.44 mm	27 m	1	\$ 589
113801	14.5	1.85 mm	46 m	1	\$ 615
113802	16	1.57 mm	61 m	1	\$ 639
113803	18	1.22 mm	119 m	1	\$ 679
113804	20	0.84 mm	279 m	1	\$ 740
113805	22	0.71 mm	340 m	1	\$ 790

**ACEITES Y GRASAS**

**ACEITE AFLOJATODO**

**\$PVL**

- Gran capacidad de penetración para lubricar mecanismos atorados y enmohecidos por su antigüedad.
- Limpia y remueve manchas realizadas por moho y humedad.
- Protege formando una capa cerosa y previene el óxido y el enmohecimiento.

**GRANEL**

CÓDIGO	CONTENIDO	[E]	LISTA
WS110	110 ml	1	\$ 22
WS235	235 ml	4	\$ 30
WS400	400 ml	4	\$ 42

**ACEITE SEMI SINTÉTICO DOS TIEMPOS 50:1**

**\$PVL**

- Disminuye emisiones de humo.
- Una porción de 80ml para 4L de gasolina.
- Para motores de 2 ciclos.

Usos:

- Para equipos a gasolina a 2 tiempos: desbrozadoras, podadoras, motosierras.

**GRANEL**

CÓDIGO	CONTENIDO	[E]	LISTA
134000	80 ml	1	\$ 15

**ACEITE MINERAL DOS TIEMPOS 50:1**

134001      134002

- Ideal para desbrozadoras, motosierras, podadoras, motobombas, etc.

**GRANEL**

CÓDIGO	CONTENIDO	[E]	LISTA
134001	250 ml	12	\$ 30
134002	946 ml	12	\$ 90

**ACEITE HIDRÁULICO**

- Lubricante que ofrece gran protección antiengrasante, fácil operación y excelente limpieza de los sistemas hidráulicos.
- Cumple con el grado de viscosidad ISO VG 46.

**GRANEL**

CÓDIGO	CONTENIDO	[E]	LISTA
134005	946 ml	12	\$ 79

**ACEITE MULTIUSOS**

**FOY**

**\$PVL**

- Limpia, lubrica y previene la oxidación.
- Reduce la fricción en las partes a lubricar y disminuye la temperatura promedio en trabajos forzados.
- Para puertas, candados, cadenas de bicicleta, herramientas de jardinería, etc.

**GRANEL**

CÓDIGO	CONTENIDO	[E]	LISTA
140982	100 ml	10	\$ 18

**GRASA PARA CHASIS**

- Grasa color rojo fabricada con aceites y espesante de estereato de calcio de excelente calidad.
- Repelente al agua y posee estabilidad mecánica.
- Sus aditivos antioxidantes permiten una mayor protección a los equipos.
- Soporta temperaturas de hasta 130°C.

**BOTE**

CÓDIGO	CONTENIDO	[E]	LISTA
134010	450 gr	12	\$ 45

**GRASA PARA BALEROS**

**HERRAMIENTAS AUTOMOTRICES PÁGINA 135**

- Grasa color ambar fabricada a base de jabón de sodio y aceites especiales.
- Ideal para mecanismos que operan a medianas y altas temperaturas de hasta 180°C
- No debe ser utilizada en equipos o piezas que trabajen en presencia de agua.

**BOTE**

CÓDIGO	CONTENIDO	[E]	LISTA
134011	450 gr	12	\$ 57

**ANTICONGELANTE**

**ANTICONGELANTE**

134008      134007

- Gran protección en altas y bajas temperaturas.
- Listo para utilizarse.
- Temperatura de congelación: -7.50C.
- Ebullición: 1220C.

**GRANEL**

CÓDIGO	CONTENIDO	[E]	LISTA
134008	3.785 L	1	\$ 99
134007	1 L	1	\$ 34

DE AIRE MANUAL CUERPO DE ALUMINIO



Manómetro de precisión en el mango.



- Cuerpo de aluminio de gran resistencia, duración y más ligera.
- Diseño ergonómico con mango antiderrapante y base en plástico ABS.
- Cuerpo de 23" (58cm) de largo y diámetro de 1.5" (38mm).
- Manguera de caucho de alta resistencia.
- Doble conexión para válvula americana y francesa.
- Adaptadores para inflables.



CÓDIGO	ALTURA	E	LISTA
107999	23"	1	\$ 219

DE AIRE MANUAL CUERPO PLÁSTICO



- Bomba de aire con manómetro en la base.
- Mango ergonómico.
- 3 adaptadores para inflables.
- Cuerpo de plástico que le da gran resistencia y la hace ligera.

CÓDIGO	ALTURA	E	LISTA
107991	23"	1	\$ 199

DE AIRE MANUAL CILINDRO METÁLICO BASE FUNDIDA



- Base fundida.
- Doble soporte.
- Manguera reforzada de nylon.
- Cilindro metálico de mayor estabilidad.
- Con adaptador para inflables.

GRANEL

CÓDIGO	ALTURA	E	LISTA
107990	20"	1	\$ 99

DE AIRE MANUALES CILINDRO METÁLICO

FOY

\$PVL



140961

- Base fundida.
- Doble soporte.
- Manguera reforzada de nylon.
- Cilindro metálico.



CÓDIGO	ALTURA	E	LISTA
140961	20"	1	\$ 89
140960	15"	1	\$ 84

DE AIRE MANUAL DISEÑO COMPACTO



- Diseño compacto ideal para su almacenamiento
- Fácil de transportar.

CÓDIGO	ALTURA	E	LISTA
107992	9"	20	\$ 59

DE AIRE MANUAL PARA BALONES CUERPO DE PLÁSTICO



- Ideal para inflables, pelotas y balones.
- Incluye válvula.



CÓDIGO	ALTURA	E	LISTA
107994	8"	20	\$ 34

DE AIRE DE PIE O PEDAL CON UN CILINDRO



- Con manómetro para indicar la presión del aire.
- Con cilindros con base de metal reforzada, para un mayor agarre.
- Manguera de nylon reforzada.
- Hule en el soporte del pie.



CÓDIGO	CILINDROS	E	LISTA
107995	1	1	\$ 155

DE AIRE DE PIE O PEDAL CON UN CILINDRO

FOY

\$PVL



- Manómetro para indicar la presión del aire.
- Manguera de nylon con refuerzo.
- Base metálica.



CÓDIGO	CILINDROS	E	LISTA
140962	1	1	\$ 69

VÁLVULA PARA INFLAR BALONES

\$PVL



- Aguja de 5/64".
- Rosca de 1/8" NPT.
- Doble orificio.
- Precio por bolsa de 100 piezas.



CÓDIGO	DIÁMETRO	E	LISTA
108127	1/8"	1	\$ 139

**CADENAS PARA PERROS**

**DE PASEO**



CADENAS PARA CARGA Y TIPO VICTOR PÁGINA 227

- Fabricada en acero con eslabones soldados y cromados
- Con asa de nylon reforzado con doble costura.
- Largo de 1.20 mts.

CÓDIGO	ESPESOR DE CADENA	[E]	LISTA
150830	2 mm	12	\$ 13
150831	2.5 mm	12	\$ 14
150832	3 mm	12	\$ 19
150833	3.5 mm	12	\$ 23
150834	4 mm	12	\$ 25

**DE CASTIGO**



- Fabricada en acero con eslabones soldados y cromados.

CÓDIGO	LARGO	ESPESOR	[E]	LISTA
150841	40 cm	2 mm	12	\$ 7
150842	45 cm	2.5 mm	12	\$ 9
150843	50 cm	3 mm	12	\$ 12
150844	55 cm	3.5 mm	12	\$ 13
150845	65 cm	4 mm	12	\$ 16

**CALENTADORES DE AGUA**

**CALENTADORES DE AGUA**



- Fabricados en aluminio con agarradera plástica.
- Para calentar agua en cubetas.

CÓDIGO	POTENCIA	LITROS	[E]	LISTA
153100	400 W	5	6	\$ 28
153101	460 W	8	6	\$ 28
153102	880 W	15	6	\$ 30
153103	900 W	18	4	\$ 32
153104	1,000 W	20	4	\$ 34

**CEMENTO**

**PARA TUBO DE PVC**



- Ideal para unión permanente de: tubería, conexiones, todo tipo de acoplamientos de PVC rígido, alta y baja presión hasta 8" de diámetro.
- Pegamento base solvente, de secado rápido

LATA

CÓDIGO	CAPACIDAD	[E]	LISTA
121130	118 ml	36	\$ 29
121131	236 ml	20	\$ 44
121132	473 ml	12	\$ 75
121133	946 ml	12	\$ 127

**PARA TUBO CPVC**



- Ideal para la unión de tuberías de agua limpia.
- Mayor adherencia e higiene.
- Pegamento base solvente.

LATA

CÓDIGO	CAPACIDAD	[E]	LISTA
121134	118 ml	6	\$ 31
121135	236 ml	5	\$ 52

**CINCHOS DE PLÁSTICO**

**EN BOTE**



CONTENIDO 114220			CONTENIDO 114224		
Piezas	Medida	Color	Piezas	Medida	Color
100	300 x 4.8 mm	Yellow	100	100 x 2.5 mm	Yellow
200	300 x 3.6 mm	Yellow	100	100 x 2.5 mm	Yellow
50	200 x 3.6 mm	Yellow	200	100 x 2.5 mm	Yellow
100	100 x 2.5 mm	Red	200	100 x 2.5 mm	Green
100	100 x 2.5 mm	Blue	100	200 x 3.6 mm	Black
100	100 x 2.5 mm	Yellow	100	200 x 3.6 mm	Yellow

- Con seguro resistentes y multiusos, útiles en el hogar, oficina, automóvil, etc.

BOTE

CÓDIGO	PIEZAS	[E]	LISTA
114220	650	1	\$ 170
114224	800	1	\$ 137

**EN BOLSA**



NUEVO

- Con seguro resistentes y multiusos, útiles en el hogar, oficina, automóvil, etc. *Espere fecha de lanzamiento.*

CÓDIGO	LARGO	ANCHO	COLOR	PIEZAS	[E]	LISTA
<b>Cinchos de plástico bolsa (tensión 8 kg - 18 lbs)</b>						
114200	100 mm	2.5 mm	Yellow	100	12	\$ 9
114201	100 mm	2.5 mm	Black	100	12	\$ 9
114202	165 mm	2.5 mm	Yellow	100	12	\$ 14
114203	165 mm	2.5 mm	Black	100	12	\$ 14
<b>Cinchos de plástico bolsa (tensión 18 kg - 40 lbs)</b>						
114204	150 mm	3.6 mm	Yellow	50	12	\$ 12
114205	150 mm	3.6 mm	Black	50	12	\$ 12
114208	203 mm	3.6 mm	Yellow	50	12	\$ 16
114209	203 mm	3.6 mm	Black	50	12	\$ 16
<b>Cinchos de plástico bolsa (tensión 22 kg - 50 lbs)</b>						
114210	203 mm	4.6 mm	Yellow	50	12	\$ 19
114211	203 mm	4.6 mm	Black	50	12	\$ 19
114212	300 mm	4.6 mm	Yellow	50	10	\$ 29
114213	300 mm	4.6 mm	Black	50	10	\$ 29
114214	368 mm	4.6 mm	Yellow	25	10	\$ 20
114215	368 mm	4.6 mm	Black	25	10	\$ 20

CÓDIGO	LARGO	ANCHO	COLOR	PIEZAS	[E]	LISTA
<b>Cinchos de plástico bolsa (tensión 27 kg - 60 lbs)</b>						
114206	160 mm	4.8 mm	Yellow	50	12	\$ 19
114207	160 mm	4.8 mm	Black	50	12	\$ 19
114216	450 mm	4.8 mm	Yellow	25	10	\$ 30
114217	450 mm	4.8 mm	Black	25	10	\$ 30
114218	500 mm	4.8 mm	Yellow	25	10	\$ 39
114219	500 mm	4.8 mm	Black	25	10	\$ 39
<b>Cinchos de plástico bolsa (tensión 55 kg-121 lbs)</b>						
114226	400 mm	7.6 mm	Yellow	50	6	\$ 89
114225	400 mm	7.6 mm	Black	50	6	\$ 89
<b>Cinchos de plástico bolsa (tensión 70 kg-154 lbs)</b>						
114229	500 mm	7.8 mm	Yellow	50	6	\$ 130
114230	500 mm	7.8 mm	Black	50	6	\$ 130
114231	550 mm	8.8 mm	Yellow	50	6	\$ 169
114232	550 mm	8.8 mm	Black	50	6	\$ 169

## CINTAS PARA DUCTOS

### CINTA DE PVC

**\$PVL**



- Fabricada con PVC resistente al agua.
- Protege contra la humedad y los cambios de temperatura.
- Con alto anclaje que ofrece gran durabilidad y resistencia a los rayos solares.
- Espesor de 0.16 mm.



CÓDIGO	ANCHO	LARGO	[E]	LISTA
138046	2"	45.7 m	3	\$ 89

### CINTAS PARA DUCTOS (CINTA GRIS)

**\$PVL**



- Resiste temperaturas hasta 93°C.
- Adhesivo de alto anclaje.
- Espesor de 0.254 mm.
- Excelente para trabajos generales de mantenimiento, para reforzar y proteger tapetes, pegar cables al piso o alfombra, emergencias y averías en autos, reparaciones de mangueras de jardín, etc.



CÓDIGO	ANCHO	LARGO	[E]	LISTA
138040	2"	10 m	3	\$ 25
138041	2"	30 m	3	\$ 62
138042	2"	50 m	3	\$ 90

## CINTAS PARA EMPACAR

### CANELA ACRÍLICO

**\$PVL**

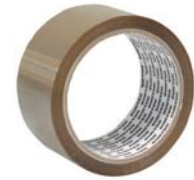

- Fabricada con respaldo de polipropileno biorientado que ofrece gran resistencia a la tensión en dos direcciones, a lo largo y ancho.
- Adhesivo acrílico base agua, con mayor poder adherente en superficies lisas como plásticos y metales.
- Espesor de 0.045 mm.



CÓDIGO	ANCHO	LARGO	[E]	LISTA
138036	2"	40 m	6	\$ 13
138037	2"	50 m	6	\$ 14
138038	2"	150 m	6	\$ 41

### CANELA HOT MELT

**\$PVL**



- Fabricada con respaldo de polipropileno biorientado que ofrece gran resistencia a la tensión en dos direcciones, a lo largo y ancho.
- Adhesivo tipo HOT MELT, con mayor poder adherente en superficies porosas. Excelente para empaques, cerrado y sellado de cajas de cartón.
- Espesor de 0.045 mm.



CÓDIGO	ANCHO	LARGO	[E]	LISTA
138015	2"	40 m	6	\$ 15
*138016	2"	40 m	6	\$ 17
138017	2"	50 m	6	\$ 17
138018	2"	150 m	6	\$ 49

### TRANSPARENTE ACRÍLICO

**\$PVL**



- Fabricada con respaldo de polipropileno biorientado que ofrece gran resistencia a la tensión en dos direcciones, a lo largo y ancho.
- Adhesivo acrílico base agua, con mayor poder adherente en superficies lisas como plásticos y metales.
- Espesor de 0.045 mm.



CÓDIGO	ANCHO	LARGO	[E]	LISTA
138024	2"	40 m	6	\$ 13
138025	2"	50 m	6	\$ 14
138026	2"	150 m	6	\$ 41

### TRANSPARENTE HOT MELT

**\$PVL**



- Fabricada con respaldo de polipropileno biorientado que ofrece gran resistencia a la tensión en dos direcciones, a lo largo y ancho.
- Adhesivo tipo HOT MELT, con mayor poder adherente en superficies porosas. Excelente para empaques, cerrado y sellado de cajas de cartón.
- Para evitar que tape información importante.
- Espesor de 0.045 mm.



CÓDIGO	ANCHO	LARGO	[E]	LISTA
138020	2"	40 m	6	\$ 15
138022	2"	50 m	6	\$ 17
138023	2"	150 m	6	\$ 49

### DESPACHADOR DE CINTA

**\$PVL**



- Estructura de plástico con refuerzos de metal.
- Contiene 2 cintas transparentes de 50 metros.



CÓDIGO	NO. CINTAS	[E]	LISTA
138029	2	1	\$ 169

## CINTAS PARA ENMASCARAR

### MASKING TAPE AZUL

**\$PVL**

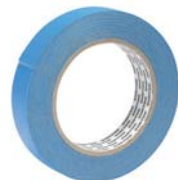

- Adherencia baja.
- Adhesivo de emulsión acrílica.
- 21 días para remoción limpia.
- Ideal para trabajos que requieren permanencia hasta por tres semanas sin dejar residuos.
- Espesor de 0.14 mm.



CÓDIGO	ANCHO	LARGO	[E]	LISTA
138080	1/2"	50 m	6	\$ 22
138081	3/4"	50 m	6	\$ 34
138082	1"	50 m	6	\$ 46
138083	1 1/2"	50 m	3	\$ 70
138084	2"	50 m	3	\$ 95

### MASKING TAPE

**\$PVL**



- Para usarse en operaciones de enmascarado temporal en trabajos de pintura en general.
- Despegado limpio (sin residuos).
- Gran resistencia a la humedad, solventes y pinturas.
- Respaldo de papel crepado con adhesivo de hule resina.



CÓDIGO	ANCHO	LARGO	[E]	LISTA
138030	1/2"	50 m	6	\$ 12
138031	3/4"	50 m	4	\$ 17
138032	1"	50 m	3	\$ 23
138033	1 1/2"	50 m	2	\$ 35
138034	2"	50 m	2	\$ 47



**CINTAS SELLA ROSCAS**

**CINTAS SELLA ROSCAS USO INDUSTRIAL**

**\$PVL**

- Ideal para sellar tubería de uso industrial, instalaciones neumáticas y de gas.
- Mayor espesor de 0.1 mm.
- Elongación del 14%.
- Densidad 0.95 g/cm³.
- Resistentes a agentes químicos.
- Resistentes a temperaturas extremas de -100°C a 250°C.



CÓDIGO	ANCHO	LARGO	[E]	LISTA
138049	1/2"	7 m	10	\$ 8
138057	1/2"	13 m	10	\$ 14
138058	3/4"	13 m	10	\$ 22
138059	1"	13 m	10	\$ 25

**CINTAS SELLA ROSCAS 7 METROS**

**\$PVL**

- Ideal para sellar roscas en aluminio, acero inoxidable, cobre y plástico.
- No permite crecimiento de hongos y bacterias.
- No se congela ni se endurece con el tiempo, alta durabilidad.
- Resistente a temperaturas de -1900 hasta 2600 °C.
- Resistente a solventes, químicos corrosivos y ácidos.
- Espesor de 0.075 mm.
- Densidad 0.30 g/cm³.



CÓDIGO	ANCHO	LARGO	[E]	LISTA
138050	1/2"	7 m	10	\$ 3.50
138053	3/4"	7 m	10	\$ 4.50
138055	1"	7 m	10	\$ 8

**CINTAS SELLA ROSCAS 13 METROS**

**\$PVL**

- Ideal para prevenir fugas.
- Espesor de 0.075 mm.
- Elongación 12%.
- Densidad 0.30 g/cm³.



CÓDIGO	ANCHO	LARGO	[E]	LISTA
138052	1/2"	13 m	10	\$ 6
138054	3/4"	13 m	10	\$ 8
138056	1"	13 m	10	\$ 12

**CINTAS SELLA ROSCAS**

**FOY**

**\$PVL**

- Ideal para sellar roscas en aluminio, acero inoxidable, cobre y plástico.
- No se endurece ni se congela con el tiempo ya que tiene alta durabilidad.
- Espesor de 0.065 mm.
- Densidad 0.25 g/cm³.



CÓDIGO	ANCHO	LARGO	[E]	LISTA
143330	1/2"	7 m	10	\$ 2.40
143331	3/4"	7 m	10	\$ 3.60

**CLAVOS**

**GALVANIZADOS PARA CONCRETO CAJA DE 10 KG**

**\$PVL**

- Fabricados en acero alto carbono 1045, templados y revenidos.
- Galvanizado resistente a la oxidación, ideal para zonas húmedas.
- Cuerpo con rolado especial que facilita la penetración y proporciona mayor resistencia.



CÓDIGO	MEDIDA	ESPESOR	[E]	LISTA
113021	1"	3.8 mm	1	\$ 499
113022	1 1/2"	3.8 mm	1	\$ 499
113023	2"	3.8 mm	1	\$ 499
113024	2 1/2"	3.8 mm	1	\$ 499
113025	3"	4.2 mm	1	\$ 499
113026	3 1/2"	4.2 mm	1	\$ 499

**NEGROS PARA CONCRETO CAJA DE 10 KG**

**\$PVL**

- Fabricados en acero alto carbono 1045, templados y revenidos.
- Cuerpo con rolado especial que facilita la penetración y proporciona mayor resistencia.



CÓDIGO	MEDIDA	ESPESOR	[E]	LISTA
113040	3/4"	3.8 mm	1	\$ 469
113041	1"	3.8 mm	1	\$ 469
113042	1 1/2"	3.8 mm	1	\$ 469
113043	2"	3.8 mm	1	\$ 469
113044	2 1/2"	3.8 mm	1	\$ 469
113045	3"	4.2 mm	1	\$ 469

**CREMA**

**CREMA LIMPIADORA DE MANOS**

**NUEVO**

**HERRAMIENTAS AUTOMOTRICES**  
PÁGINA 135



- Crema desengrasante elaborada a base de aceites derivados de naranja. Con aditivos desengrasantes, emulsificantes de grasas y humectantes.
- Ideal para eliminar grasa pesada, pintura y suciedad en manos y cualquier parte del cuerpo.

**BOTE**

CÓDIGO	CONTENIDO	[E]	LISTA
CLIM1	1 L	1	\$ 105

**CUCHILLOS**

**MANGO DE MADERA**



- Mango de madera remachado para brindar una mayor durabilidad.
- Hojas de acero inoxidable, templado, con una dureza de 52 a 54 RC, afilados en bisel con terminación en punta.

CÓDIGO	CORTE	[E]	LISTA
120163	Carne con sierra	12	\$ 10
120164	Carne sin sierra	12	\$ 10

# ESCALERAS

## ESCALERAS DE ALUMINIO TIPO III

**\$ PVL**



• Remaches de refuerzo en el interior de la tapa plástica.



• Práctica bandeja abatible de 9" X10" con ranura para herramientas.



• Tapa plástica de 5" X12.5" con 5 remaches de refuerzo en cada lado, y con ranuras para herramientas.

- Capacidad de carga de 90 kg.
- Fabricadas en aluminio.
- Bandeja y tapas plásticas.
- Tacones antiderrapantes.
- Refuerzo en peldaño inferior para mayor resistencia.
- Amplia instancia entre escalones.
- Escalones con mayor resistencia y sistema antiderrapante mejorado.
- Tirantes de seguridad para mayor estabilidad.



ET3

ET4

ET5

ET6

CÓDIGO	PELDAÑOS	LARGO TOTAL	APERTURA LATERAL	[E]	LISTA
ET3	3	1.21 m	0.75 m	1	\$ 578
ET4	4	1.54 m	0.90 m	1	\$ 719
ET5	5	1.83 m	1.06 m	1	\$ 827
ET6	6	2.13 m	1.20 m	1	\$ 1,139

**GRANEL**

NORMA: ANSI A14.2

## ESPUMAS

### ESPUMAS DE POLIURETANO USO INDUSTRIAL

**\$ PVL**



113500

113501

113502



UNA VEZ INICIADA SU APLICACIÓN, CONSUMA EL PRODUCTO POR COMPLETO.

- Sistema de válvula de una sola aplicación.
- Multiusos para fijar, rellenar, aislar y sellar.
- Resistente a la temperatura, vapor, agua y aislante.
- Sistema de aplicación con la lata invertida que maximiza el aprovechamiento.
- Válvula de aplicación tipo gatillo.

**GRANEL**

CÓDIGO	CAPACIDAD	[E]	LISTA
113500	300 ml	12	\$ 71
113501	500 ml	12	\$ 96
113502	750 ml	12	\$ 128

### ESPUMAS DE POLIURETANO USO GENERAL

**\$ PVL**



113520

113521

113522



UNA VEZ INICIADA SU APLICACIÓN, CONSUMA EL PRODUCTO POR COMPLETO.

- Sistema de válvula de una sola aplicación.
- Multiusos para pequeñas reparaciones del hogar, para fijar, rellenar, aislar y sellar.
- Sistema de aplicación con la lata invertida que maximiza el aprovechamiento.
- Aplicador plástico.

**GRANEL**

CÓDIGO	CAPACIDAD	[E]	LISTA
113520	300 ml	12	\$ 67
113521	500 ml	12	\$ 88
113522	750 ml	12	\$ 119

## ESTOPA TIPO FINA

### ESTOPA TIPO FINA

**FOY**

**NUEVO**



- 100% algodón.
- Ideal para trabajos automotrices.
- Auxiliar para aplicar y remover solventes, pastas, etc.

*Espera fecha de lanzamiento.*

**BOLSA**

Código	DESCRIPCIÓN	[E]	LISTA
144182	Estopa de algodón 1kg	1	\$ 49

## FIBRA VERDE

### FIBRA VERDE

**\$ PVL**



- Ideal para limpiar superficies metálicas y eliminar grasa.
- Cuenta con un tratamiento exclusivo para evitar formación de bacterias.
- Precio por caja con 40 piezas.

CÓDIGO	MEDIDA	[E]	LISTA
120890	115 x 152 mm	1	\$ 230

**LIJAS**

**DE AGUA**

**\$PVL**



- Precio por pieza.
- Tamaño: 9" x 11".
- Para metales no ferrosos, plástico, laca, pintura y vidrio.
- Resultado óptimo en lijado húmedo y seco.
- Grano de Carburo de silicio.
- Papel impermeable flexible y de larga duración, con peso A y C.

CÓDIGO	GRANO	[E]	LISTA
LAG80	80	25	\$ 7
LAG100	100	25	\$ 6
LAG120	120	25	\$ 6
LAG150	150	25	\$ 5.50
LAG180	180	25	\$ 5.50
LAG220	220	25	\$ 5.50
LAG240	240	25	\$ 5.50
LAG280	280	25	\$ 5.50
LAG320	320	25	\$ 5.50
LAG360	360	25	\$ 5.50
LAG400	400	25	\$ 5.50
LAG500	500	25	\$ 5.50
LAG600	600	25	\$ 5.50
LAG1000	1000	25	\$ 8.50
LAG1200	1200	25	\$ 8.50

**DE ESMERIL ROJAS**

**\$PVL**



- Precio por pieza.
- Tamaño: 9" x 11".
- Para madera, metales ferrosos y no ferrosos, plástico, laca, pintura y vidrio, etc.
- Grano de óxido de aluminio.
- Tela de algodón con peso J, de alto rendimiento, flexible y resistente a la fricción.

CÓDIGO	GRANO	[E]	LISTA
LER36	36	25	\$ 14
LER50	50	25	\$ 12
LER80	80	25	\$ 11
LER120	120	25	\$ 11

**DE ESMERIL NEGRAS**

**\$PVL**



- Precio por pieza.
- Tamaño: 9" x 11".
- Para madera, metales ferrosos y no ferrosos.
- Grano de óxido de aluminio.
- Tela de algodón con peso J, de alto rendimiento, flexible y resistente a la fricción.

CÓDIGO	GRANO	[E]	LISTA
LEN36	36	25	\$ 12
LEN50	50	25	\$ 10
LEN80	80	25	\$ 10
LEN120	120	25	\$ 8.50

**PARA MADERA PAPEL CABINET**

**\$PVL**



- Precio por pieza.
- Tamaño: 9" x 11".
- Resistentes a la fricción con respaldo con peso C, y D.
- Para desbaste pesado.
- Grano de óxido de aluminio.
- Para madera, molduras, metales y no ferrosos, plástico, laca y pintura.

CÓDIGO	GRANO	[E]	LISTA
LMC36	36	25	\$ 7.30
LMC40	40	25	\$ 7
LMC50	50	25	\$ 6
LMC60	60	25	\$ 5
LMC80	80	25	\$ 4.50
LMC100	100	25	\$ 4
LMC120	120	25	\$ 4
LMC150	150	25	\$ 4
LMC180	180	25	\$ 4

**PARA MADERA PAPEL KRAFT**

**\$PVL**



- Precio por pieza.
- Tamaño: 9" x 11".
- Resistentes a la fricción con respaldo C, y D.
- Para desbaste pesado.
- Grano de óxido de aluminio.
- Para madera.

CÓDIGO	GRANO	[E]	LISTA
LMK60	60	25	\$ 5
LMK100	100	25	\$ 3.50
LMK150	150	25	\$ 3

**EN ROLLO PARA PLOMERO**

**\$PVL**



- LR5120
- Rollo de 5 metros.
  - 1 1/2" ancho.
  - Precio por rollo.
- LR45120
- Rollo de 45 metros.
  - 1 1/2" ancho.

- Grano de óxido de aluminio con soporte en tela de esmeril flexible.
- Resistente y de larga duración para trabajo pesado.
- Ideal para extremos e interiores de tuberías de cobre, galvanizados.
- Remoción y limpieza de soldadura.

CÓDIGO	GRANO	[E]	LISTA
LR5120	120	12	\$ 49
LR45120	120	3	\$ 325

**EXHIBIDOR CON LIJAS**

**528  
PIEZAS**



Contenido: Pág. 286

CÓDIGO	DESCRIPCIÓN	[E]	LISTA
RLIJAC	Lijas para madera, esmeril y agua más exhibidor	1	\$ 4,833

REFORZADAS PLATEADAS

MEDIDAS EN metros



- Mayor durabilidad y resistencia.
- Color plata que refleja el sol y fondo negro que evita el calentamiento.
- Esquinas reforzadas.
- Densidad 180 grs/m<sup>2</sup>.
- Trama de 14 x 14 hilos por pulgada.
- Con espesor de 0.25 mm.



CÓDIGO	MEDIDA	E	LISTA
LR1X2	1.5 x 2 m	1	\$ 69
LR2X3	2 x 3 m	1	\$ 125
LR3X3	3 x 3 m	1	\$ 180
LR3X4	3 x 4 m	1	\$ 239
LR4X5	4 x 5 m	1	\$ 405
LR4X6	4 x 6 m	1	\$ 480
LR5X6	5 x 6 m	1	\$ 599
LR6X12	6 x 12 m	1	\$ 1,389
LR12X17	12 x 17 m	1	\$ 3,889

REFORZADAS AZULES

MEDIDAS EN metros



NUEVO

- Mayor durabilidad y resistencia.
- Fondo negro que ayuda a evitar el calentamiento.
- Esquinas reforzadas.
- Densidad 180 gr/m<sup>2</sup>.
- Trama de 14 x 14 hilos por pulgada.
- Espesor de 0.25 mm.
- Espere fecha de lanzamiento.



CÓDIGO	MEDIDA	E	LISTA
LR1X2A	1.5 x 2 m	1	\$ 69
LR2X3A	2 x 3 m	1	\$ 125
LR3X3A	3 x 3 m	1	\$ 180
LR3X4A	3 x 4 m	1	\$ 239
LR4X5A	4 x 5 m	1	\$ 405
LR4X6A	4 x 6 m	1	\$ 480
LR5X6A	5 x 6 m	1	\$ 599
LR6X12A	6 x 12 m	1	\$ 1,389
LR12X17A	12 x 17 m	1	\$ 3,889

REFORZADAS BLANCAS

MEDIDAS EN metros



NUEVO

- Mayor durabilidad y resistencia.
- Fondo negro que ayuda a evitar el calentamiento.
- Esquinas reforzadas.
- Densidad 180 gr/m<sup>2</sup>.
- Trama de 14 x 14 hilos por pulgada.
- Espesor de 0.25 mm.
- Espere fecha de lanzamiento.



CÓDIGO	MEDIDA	E	LISTA
LR1x2B	1.5 x 2 m	1	\$ 64
LR2X3B	2 x 3 m	1	\$ 125
LR3X3B	3 x 3 m	1	\$ 180
LR3X4B	3 x 4 m	1	\$ 239
LR4X5B	4 x 5 m	1	\$ 405
LR4X6B	4 x 6 m	1	\$ 480
LR5X6B	5 x 6 m	1	\$ 599
LR6X12B	6 x 12 m	1	\$ 1,389
LR12X17B	12 x 17 m	1	\$ 3,889

POLIETILENO ROJAS

FOY

MEDIDAS EN metros



\$PVL

- Protección contra el sol, lluvia y polvo.
- Color rojo que refleja el sol y fondo plata que evita el calentamiento.
- Densidad 110 grs/m<sup>2</sup>.
- Trama de 10 x 10 hilos por pulgada.
- Con espesor de 0.14 mm.



CÓDIGO	MEDIDA	E	LISTA
LEM2X3R	2 x 3 m	1	\$ 84
LEM3X3R	3 x 3 m	1	\$ 120
LEM3X4R	3 x 4 m	1	\$ 157
LEM4X5R	4 x 5 m	1	\$ 259
LEM4X6R	4 x 6 m	1	\$ 309
LEM5X6R	5 x 6 m	1	\$ 390
LEM6X12R	6 x 12 m	1	\$ 899

POLIETILENO VERDES

FOY

MEDIDAS EN pies



\$PVL

- Protección contra el sol, lluvia y polvo.
- Color verde que refleja el sol y fondo plata que evita el calentamiento.
- Densidad 110 grs/m<sup>2</sup>.
- Trama de 10 x 10 hilos por pulgada.
- Con espesor de 0.14 mm.



CÓDIGO	MEDIDA EN METROS	MEDIDA EN PIES	E	LISTA
LE10X10V	3.04 x 3.04 m	10 x 10'	1	\$ 119
LE10X12V	3.04 x 3.65 m	10 x 12'	1	\$ 155
LE12X16V	3.65 x 4.87 m	12 x 16'	1	\$ 199
LE14X18V	4.26 x 5.48 m	14 x 18'	1	\$ 260
LE16X20V	4.88 x 6.09 m	16 x 20'	1	\$ 390
LE18X20V	5.48 x 6.09 m	18 x 20'	1	\$ 390
LE20X20V	6.09 x 6.09 m	20 x 20'	1	\$ 455
LE20X30V	6.09 x 9.14 m	20 x 30'	1	\$ 639
LE20X40V	6.09 x 12.19 m	20 x 40'	1	\$ 899

POLIETILENO AZULES

FOY

MEDIDAS EN pies



\$PVL

- Protección contra el sol, lluvia y polvo.
- Color azul que refleja el sol y fondo plata que evita el calentamiento.
- Densidad 110 grs/m<sup>2</sup>.
- Trama de 10 x 10 hilos por pulgada.
- Con espesor de 0.14 mm.



CÓDIGO	MEDIDA EN METROS	MEDIDA EN PIES	E	LISTA
LESX7	1.52 x 2.13 m	5 x 7'	1	\$ 50
LEGX8	1.82 x 2.43 m	6 x 8'	1	\$ 65
LEBX10	2.43 x 3.04 m	8 x 10'	1	\$ 103
LE9X12	2.74 x 3.65 m	9 x 12'	1	\$ 125
LE10X10	3.04 x 3.04 m	10 x 10'	1	\$ 119
LE10X12	3.04 x 3.65 m	10 x 12'	1	\$ 155
LE12X16	3.65 x 4.87 m	12 x 16'	1	\$ 199
LE14X18	4.26 x 5.48 m	14 x 18'	1	\$ 260
LE16X20	4.88 x 6.09 m	16 x 20'	1	\$ 390
LE18X20	5.48 x 6.09 m	18 x 20'	1	\$ 390
LE18X24	5.48 x 7.31 m	18 x 24'	1	\$ 430
LE20X20	6.09 x 6.09 m	20 x 20'	1	\$ 455
LE20X30	6.09 x 9.14 m	20 x 30'	1	\$ 639
LE20X40	6.09 x 12.19 m	20 x 40'	1	\$ 899

POLIETILENO NARANJAS

FOY

MEDIDAS EN pies



\$PVL

- Protección contra el sol, lluvia y polvo.
- Color naranja que refleja el sol y fondo plata que evita el calentamiento.
- Densidad 110 grs/m<sup>2</sup>.
- Trama de 10 x 10 hilos por pulgada.
- Con espesor de 0.14 mm.



CÓDIGO	MEDIDA EN METROS	MEDIDA EN PIES	E	LISTA
LE10X10N	3.04 x 3.04 m	10 x 10'	1	\$ 119
LE10X12N	3.04 x 3.65 m	10 x 12'	1	\$ 155
LE12X16N	3.65 x 4.87 m	12 x 16'	1	\$ 199
LE14X18N	4.26 x 5.48 m	14 x 18'	1	\$ 260
LE16X20N	4.88 x 6.09 m	16 x 20'	1	\$ 390
LE18X20N	5.48 x 6.09 m	18 x 20'	1	\$ 390
LE20X20N	6.09 x 6.09 m	20 x 20'	1	\$ 455
LE20X30N	6.09 x 9.14 m	20 x 30'	1	\$ 639
LE20X40N	6.09 x 12.19 m	20 x 40'	1	\$ 899

POLIETILENO AZULES

Balta

MEDIDAS EN metros



\$PVL

- Densidad 90 grs/m<sup>2</sup>.
- Trama de 8 x 10 hilos por pulgada.
- Con espesor de 0.12 mm.



CÓDIGO	MEDIDA	E	LISTA
190211	3 x 3 m	1	\$ 89
190214	4 x 6 m	1	\$ 230



Superbrands  
MÉXICO  
2016-2017

**MÉNSULAS**

**MÉNSULAS**



- Espesor de 1mm.
- Pintura electrostática.
- 6 puntos de sujeción.
- Troquelados en una pieza.



**\$PVL**

**GRANEL**

CÓDIGO	MEDIDA	[E]	LISTA
Blanco			
137790	4 x 5"	12	\$ 3.50
137791	5 x 6"	12	\$ 5
137792	6 x 8"	12	\$ 7
137793	8 x 10"	12	\$ 10
137794	10 x 12"	12	\$ 12
137795	12 x 14"	12	\$ 14

CÓDIGO	MEDIDA	[E]	LISTA
Negro			
137796	4 x 5"	12	\$ 3.50
137797	5 x 6"	12	\$ 5
137798	6 x 8"	12	\$ 7
137799	8 x 10"	12	\$ 10
137800	10 x 12"	12	\$ 12
137801	12 x 14"	12	\$ 14

CÓDIGO	MEDIDA	[E]	LISTA
Café			
137802	4X5"	12	\$ 3.50
137803	5X6"	12	\$ 5
137804	6X8"	12	\$ 7
137805	8X10"	12	\$ 10
137806	10X12"	12	\$ 12
137807	12X14"	12	\$ 14

**MOLINO PARA GRANOS**

**MOLINO PARA GRANOS Y NIXTAMAL**



**\$PVL**

- Mecanismo ajustable para diferentes tipos de molido.
- Fácil de desmontar y limpiar.
- Cuerpo metálico estafiado que evita se contamine la comida.



CÓDIGO	CAPACIDAD DE TOLVA	[E]	LISTA
MÓGRA	85 cm <sup>3</sup>	1	\$ 369

**PEGAMENTOS**

**MULTIUSOS SIN CLAVOS**



- Pega madera, concreto, piedra y la mayoría de los materiales utilizados en la construcción.
- Elimina la necesidad de perforar las paredes con clavos o tornillos.
- Resistencia de 45 kg/cm<sup>2</sup> al despegue.

**GRANEL**

CÓDIGO	CONTENIDO	[E]	LISTA
113470	300 ml	1	\$ 48

**PINTURAS, SELLADORES E IMPERMEABILIZANTES**

**PINTURAS EN AEROSOL**



Válvula de fácil aplicación.

**\$PVL**

- Las pinturas en aerosol Surtek:
- No dañan la capa de ozono.
- Al contrario de otros materiales y técnicas, el aerosol SURTEK se adapta y amolda sobre cualquier tipo de superficie.

- Fácil aplicación.
- Secado rápido.
- Contenido 400 ml.
- La pintura en aerosol SURTEK se adhiere con fuerza a la superficie sobreviviendo al paso de los años.

Nota: Antes de usar, agite perfectamente. Los colores mostrados son ilustrativos pueden diferir del color real.

CÓDIGO	COLOR	[E]	LISTA
COLORES SÓLIDOS			
139800	Blanco brillante	4	\$ 38
139804	Esmeralda	4	\$ 38
139805	Ultramar	4	\$ 38
139806	Azul orgánico	4	\$ 38
139807	Naranja	4	\$ 38
139808	Bermellón	4	\$ 38
139810	Café tabaco	4	\$ 38
139811	Amarillo limón	4	\$ 38
139812	Amarillo caterpillar	4	\$ 38
139814	Azul cielo	4	\$ 38
139815	Gris maquinaria	4	\$ 38
139816	Verde ecológico	4	\$ 38
139818	Rosa mexicano	4	\$ 38
139819	Barniz	4	\$ 38
139844	Blanco mate	4	\$ 38
139846	Negro brillante	4	\$ 38
139847	Negro mate	4	\$ 38
139848	Gris primario	4	\$ 38
139849	Negro satinado	4	\$ 38
139859	Primario rojo	4	\$ 38
COLORES FLUORESCENTES			
139831	Rosa fluorescente	4	\$ 44
139832	Naranja fluorescente	4	\$ 44
139833	Amarillo fluorescente	4	\$ 44
139834	Verde fluorescente	4	\$ 44
COLORES METÁLICOS			
139820	Oro	4	\$ 49
139821	Cobre	4	\$ 49
139822	Azul metálico	4	\$ 49
139823	Verde metálico	4	\$ 49
139824	Rojo metálico	4	\$ 49
139825	Aluminio	4	\$ 49
139827	Cromo	4	\$ 49



139800  
Blanco brillante



139805  
Ultramar



139806  
Azul orgánico



139808  
Bermellón



139810  
Café tabaco



139816  
Verde ecológico



139832  
Naranja fluorescente



139833  
Amarillo fluorescente



139834  
Verde fluorescente



139821  
Cobre



139823  
Verde metálico



139824  
Rojo metálico

**GRANEL**

ESMALTE DE SECADO RÁPIDO SURTEK



SP40100 SP40200 SP40300

- Esmalte alquidílico base solvente.
- Rendimiento aprox. de 6mt<sup>2</sup>/lt.
- Acabado brillante. Solvente 10-15% con solvente o gasolina.
- Protege y embellece las superficies a pintar.
- Tiempo de secado Tacto: 15min. Curado: 72hrs.

LATA

CÓDIGO	COLOR	[E]	LISTA
Lata de 250 ml			
SP40100	Blanco	12	\$ 44
SP40199	Negro	12	\$ 44
Lata de 1 lt			
SP40200	Blanco	6	\$ 125
SP40212	Canario	6	\$ 125
SP40245	Rojo	6	\$ 125
SP40262	Azul brillante	6	\$ 125
SP40299	Negro	6	\$ 125
Lata de 4 lt			
SP40300	Blanco	2	\$ 429
SP40312	Canario	2	\$ 429
SP40345	Rojo	2	\$ 429
SP40362	Azul brillante	2	\$ 429
SP40369	Azul oscuro	2	\$ 429
SP40393	Gris claro	2	\$ 429
SP40399	Negro	2	\$ 429

ESMALTE ANTICORROSIVO SURTEK



SP30100 SP30200 SP30300

- Esmalte alquidílico, base solvente.
- Rendimiento aprox. de 7mt<sup>2</sup>/lt.
- Acabado brillante.
- Solvente 10-15% con solvente o gasolina.
- Tiempo de secado Tacto: 4 hrs. Curado: 7 días.

LATA

CÓDIGO	COLOR	[E]	LISTA
Lata de 250 ml			
SP30100	Blanco	12	\$ 42
SP30199	Negro	12	\$ 42
Lata de 1 lt			
SP30200	Blanco	6	\$ 115
SP30299	Negro	6	\$ 115
Lata de 4 lt			
SP30300	Blanco	2	\$ 399
SP30363	Azul de fin	2	\$ 389
SP30399	Negro	2	\$ 389

ESMALTE ANTICORROSIVO METAL PRIMER SURTEK



SP50356

- Esmalte alquidílico, base solvente.
- Rendimiento aprox. de 16-18mt<sup>2</sup>/lt.
- Acabado mate.
- Solvente 30 a 40% de solvente 6032, X-100 ó T-200.
- Tiempo de secado Tacto: 45min. Curado: 7 días 80%.

LATA

CÓDIGO	CAPACIDAD	CONTENIDO	[E]	LISTA
SP50256	Rojo óxido	1 lt	1	\$ 99
SP50356	Rojo óxido	4 lt	1	\$ 335

IMPERMEABILIZANTES



IMP321

- Impermeabilizante elastomérico a base de resinas altamente elásticas y flexibles que resisten movimientos térmico estructurales sin sufrir agrietamientos.

CUBETA

CÓDIGO	DURA	COLOR	CONTENIDO	[E]	LISTA
IMP321	3 años	Blanco	19 lt	1	\$ 750
IMP322	3 años	Terracota	19 lt	1	\$ 750

VINÍLICA SURTEK

- Pintura vinil-acrílica.
- Rendimiento aprox. de 6 mt<sup>2</sup>/lt.
- Exteriores e interiores.
- Duración 6 meses hasta 1 año.
- Acabado Satinado.
- Solvente 10% de agua limpia.
- Tiempo de secado Tacto: 30 min. Curado: 72 hrs.
- Norma: NMX-C-423-ONNCE-2003



LATA

CUBETA

CÓDIGO	COLOR	[E]	LISTA
Lata de 4 lt			
*SP20300	Blanco	2	\$ 129
Cubeta de 19 lt			
SP20400	Blanco	1	\$ 459
SP20421	Marfil	1	\$ 459
SP20422	Amarillo paja	1	\$ 459
SP20466	Azul mar	1	\$ 459
SP20476	Verde pistache	1	\$ 459

VINÍLICA SURTEK PREMIUM

- Pintura vinil-acrílica
- Rendimiento aprox. de 7mt<sup>2</sup>/lt.
- Exteriores e interiores.
- Duración hasta de 4 años.
- Acabado mate.
- Solvente 10% de agua limpia.
- Tiempo de secado, Tacto: 30min. Curado: 72 hrs.
- Norma: NMX-C-423-ONNCE-2003



CUBETA

CÓDIGO	COLOR	[E]	LISTA
Cubeta de 19 lt			
SP10400	Blanco	1	\$ 1,020
SP10414	Amarillo intenso	1	\$ 1,020
SP10416	Amarillo durazno	1	\$ 1,020
SP10421	Marfil	1	\$ 1,020
SP10446	Rojo taurino	1	\$ 1,299
SP10468	Azul intenso	1	\$ 1,299
SP10499	Negro	1	\$ 1,020

SELLADOR VINÍLICO SURTEK



- Tipo vinílico
- Rendimiento aprox. de 11mt<sup>2</sup>/lt.
- Acabado semibrillante.
- Solvente 5 partes de agua limpia por una parte de sellado.
- Tiempo de secado Tacto: 30min. Curado: 72hrs.

LATA

CUBETA

CÓDIGO	COLOR	CONTENIDO	[E]	LISTA
SV100	Blanco	4 lt	1	\$ 190
*SV200	Blanco	19 lt	1	\$ 750

RESANADOR DE MUROS

RESANADOR DE MUROS

- Tiene una gran adherencia y al secar se puede lijar y pintar, ya que no pierde volumen.
- La manera más fácil y económica para rellenar cuarteaduras, hoyos pequeños, cabezas de clavos o tornillos, imperfecciones en paredes, etc.



113510

CUBETA

CÓDIGO	CAPACIDAD	[E]	LISTA
113510	1/4 litro	1	\$ 39
113511	1/2 litro	1	\$ 71
113512	1 litro	1	\$ 114

DESTAPADOR DE CUBETAS

DESTAPADOR DE CUBETAS



- Fabricado en polipropileno de alta resistencia
- Para destapar cubetas de 19 lts y galón.

CÓDIGO	[E]	LISTA
123354	12	\$ 25

**PARRILLAS ELÉCTRICAS Y QUEMADORES**

**ESTUFA DE GAS 4 QUEMADORES**



- 4 quemadores.
- De sobreponer para gas LP.
- Fabricada en acero.
- Encendido manual.
- Control de temperatura ajustable.
- Cubierta superior y parrilla desmontable.



CÓDIGO	DESCRIPCIÓN	[E]	LISTA
144706	4 quemadores	1	\$ 585

**ESTUFA DE GAS 2 QUEMADORES**



- De sobreponer para gas LP.
- Fabricada en acero.
- Encendido manual.
- Control de temperatura ajustable.
- Cubierta superior y parrilla desmontable.



CÓDIGO	DESCRIPCIÓN	[E]	LISTA
144705	2 quemadores	1	\$ 330

**PARRILLAS ELÉCTRICAS**



**600 W WATTS 127V \$PVL**

- Asas de baquelita, no se quemán ni deforman.
- Fabricadas en lámina.



144710

**600 W WATTS 800 W WATTS**



144711

- Quemadores con apagadores independientes.

CÓDIGO	DESCRIPCIÓN	[E]	LISTA
144710	1 quemador con asas	1	\$ 150
144711	2 quemadores con laterales	1	\$ 400

**QUEMADORES DE ALTA PRESIÓN**



- Fabricados en aleación de hierro fundido con grafito y silicio de alta resistencia.
- Valvula aguja 1/4" x1/4" HNPT.
- Tobera y puente cedula 14.
- Rondana galvanizada.
- Pintura anticorrosiva.



CÓDIGO	MEDIDA	[E]	LISTA
144700	No. 2	1	\$ 299
144701	No. 4	1	\$ 340
144702	No. 6	1	\$ 525

**SILICONES**

**SILICONES DE USO GENERAL**

- Contenido: 280 ml.
- Presentación en cartucho estándar.
- Evita fugas y filtraciones.
- No se agrieta ni se despega.
- Se mantiene flexible desde temperaturas de -40°C hasta más de 100°C.
- Forma una película en 5 minutos, seca al tacto en 15 minutos y cura completamente en 24 hrs.
- Para todo tipo de juntas en zonas húmedas (canceles de baño, cocinas, sauna, etc.).



CÓDIGO	COLOR	[E]	LISTA
113450	Transparente	6	\$ 50
113451	Negro	6	\$ 50

**SILICONES PARA BAÑOS Y COCINAS**

- Contenido: 280 ml.
- Presentación en cartucho estándar.
- Evita fugas y filtraciones.
- No se agrieta ni se despega.
- Se mantiene flexible desde temperaturas de -40°C hasta más de 100°C.
- Forma una película en 5 minutos, seca al tacto en 15 minutos y cura completamente en 24 hrs.
- Para todo tipo de juntas en zonas húmedas (canceles de baño, cocinas, sauna, etc.).
- Evita la formación de hongos.



CÓDIGO	COLOR	[E]	LISTA
113452	Blanco	6	\$ 50
113453	Transparente	6	\$ 50

**SELLADOR ACRÍLICO**



- Ideal para superficies porosas y emboquillado de puertas y ventanas, así como el relleno de grietas.
- Lijable y pintable.
- Contenido: 280 ml.



CÓDIGO	COLOR	[E]	LISTA
113505	Blanco	1	\$ 37

**SILICÓN DE USO GENERAL EN TUBO**

- Contenido: 70 gr.
- Presentación en tubo.
- Evita fugas y filtraciones.
- No se agrieta ni se despega.
- Se mantiene flexible desde temperaturas de -40°C hasta más de 100°C.
- Forma una película en 5 minutos, seca al tacto en 15 minutos y cura completamente en 24 hrs.
- Para todo tipo de juntas en zonas húmedas (canceles de baño, cocinas, sauna, etc.).



CÓDIGO	COLOR	[E]	LISTA
113455	Transparente	1	\$ 26

**SILICONES PARA ALTA TEMPERATURA**

- Resisten temperaturas hasta 344°C.
- Permanen flexibles.
- Resistente a la presión.
- Contenido 70 gr.
- Para uso automotriz.
- Vulcanizan a temperatura ambiente.



**HERRAMIENTAS AUTOMOTRICES**  
PÁGINA 135

CÓDIGO	COLOR	[E]	LISTA
113457	Aluminio	1	\$ 28
113458	Negro	1	\$ 28
113459	Pojo	1	\$ 28

## SELLADOR DE LLANTAS

### SELLADOR DE LLANTAS (PONCHOLINA)



107374

107375

HERRAMIENTAS AUTOMOTRICES PÁGINA 135

\$ PVL

- Presuriza y vulcaniza la llanta, fácil de usar sin gato ni herramienta alguna.
- Exclusiva válvula antiderrames que se enrosca en cualquier llanta.
- No daña la capa de ozono.
- De un solo uso.

LATA

CÓDIGO	CONTENIDO	[E]	LISTA
107374	12 oz	12	\$ 47
107375	15 oz	12	\$ 59



# Conoce la nueva imagen de urreanet

La mejor manera de administrar tu negocio

## Más amigable y fácil de usar

También disponible para dispositivos móviles





[www.urreanet.com](http://www.urreanet.com)  
Servicio a distribuidores



**SURTEK**

**S  
T**

## TELAS PARA MOSQUITERO

### DE ALUMINIO EN ROLLO

**Aluminio BRILLANTE**

\$ PVL

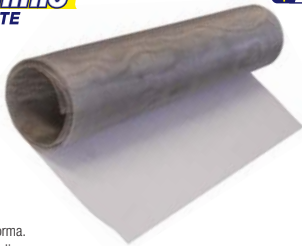

- No se deforma.
- Para todo clima.
- 100% aluminio.
- 18x14 hilos x pulg2.
- Diámetro de hilo 0.22 mm
- Ideal porque no se hunde al montaje.
- Fuerte, duradero y resistente a la oxidación.
- Revestimiento de protección que fortalece y mejora la apariencia.

CÓDIGO	MEDIDA	[E]	LISTA
138104	0.9 x 2.1 m	9	\$ 110
138105	1.2 x 2.1 m	9	\$ 145

### DE ALUMINIO EN BOBINA

**Aluminio BRILLANTE**

\$ PVL



- 100% aluminio.
- Fuerte, duradero y resistente a la oxidación.
- Revestimiento de protección que fortalece y mejora la apariencia.
- Para todo clima
- No se deforma.
- Ideal porque no se hunde al montaje.
- 18x14 hilos x pulg2.
- Diámetro de hilo 0.22 mm

CÓDIGO	MEDIDA	[E]	LISTA
138100	0.6 x 30 m	1	\$ 925
138101	0.9 x 30 m	1	\$ 1,369
138102	1.2 x 30 m	1	\$ 1,829

### ACERO GALVANIZADO EN BOBINA

**Acero GALVANIZADO**

\$ PVL



- Acero galvanizado.
- Diámetro del hilo 0.28 mm.
- 18 x 14 hilos por pulgada cuadrada.

CÓDIGO	MEDIDA	[E]	LISTA
138120	0.60 x 30 m	1	\$ 865
138121	0.75 x 30 m	1	\$ 1,085
138122	0.90 x 30 m	1	\$ 1,229
138123	1.05 x 30 m	1	\$ 1,480
138124	1.20 x 30 m	1	\$ 1,549

### DE PLÁSTICO GRIS EN BOBINA

**100% POLIETILENO**

\$ PVL

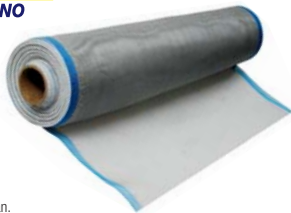

- Tejido tipo tafetán.
- Peso por m2 0.065 kg.
- 13 x 15 hilos por pulg2.
- 100% polietileno de alta densidad.
- Orillas con remetido para reforzar y mejorar la presentación del producto.
- Elongación máxima del hilo del 20 al 25%.

GRANEL

CÓDIGO	MEDIDA	[E]	LISTA
138113	0.6 x 30 m	1	\$ 215
138114	0.75 x 30 m	1	\$ 250
138115	0.9 x 30 m	1	\$ 279
138116	1.05 x 30 m	1	\$ 330
138117	1.2 x 30 m	1	\$ 370
138118	1.5 x 30 m	1	\$ 479
138119	1.7 x 30 m	1	\$ 549

### DE PLÁSTICO VERDE EN BOBINA

**100% POLIETILENO**

\$ PVL



- Tejido tipo tafetán.
- Peso por m2 0.065 kg.
- 13 x 15 hilos por pulg2.
- 100% polietileno de alta densidad.
- Orillas con remetido para reforzar y mejorar la presentación del producto.
- Elongación máxima del hilo del 20 al 25%.

GRANEL

CÓDIGO	MEDIDA	[E]	LISTA
138106	0.6 x 30 m	1	\$ 215
138107	0.75 x 30 m	1	\$ 250
138108	0.9 x 30 m	1	\$ 279
138109	1.05 x 30 m	1	\$ 330
138110	1.2 x 30 m	1	\$ 370
138111	1.5 x 30 m	1	\$ 479
138112	1.7 x 30 m	1	\$ 549

### EXHIBIDOR CON TELAS DE MOSQUITERO

**75 PIEZAS**



Contenido: Pág. 287

CÓDIGO	DESCRIPCIÓN	[E]	LISTA
EXHTELAC	Telas plásticas y metálicas más exhibidor	1	\$ 34,698

**9**

**PRODUCTOS FERRETEROS**



**TAQUETES**

**TAQUETES S GRISES**



- Adecuado para concreto y materiales de construcción.
- Fabricados en polipropileno de alto impacto.
- Cuenta con lengüetas de sujeción que impiden girar el taquete dentro del barreno.

PIEZAS POR CAJA		PIEZAS POR BOLSA	
SS6	100	SS6B	1,000
SS8	100	SS8B	1,000
SS10	50	SS10B	500

CÓDIGO	MEDIDA	[E]	LISTA
<b>En caja</b> • Precio por caja.			
SS6	6 mm	1	\$ 17
SS8	8 mm	1	\$ 22
SS10	10 mm	1	\$ 21
<b>En bolsa</b> • Precio por bolsa.			
SS6B	6 mm	1	\$ 145
SS8B	8 mm	1	\$ 206
SS10B	10 mm	1	\$ 226

**TAQUETES S BLANCOS**

**NUEVO**



- Precio por bolsa con 25 piezas.
- Adecuado para concreto y materiales de construcción.
- Fabricados en polipropileno de alto impacto.
- Cuenta con lengüetas de sujeción que impiden girar el taquete dentro del barreno.

*Espera fecha de lanzamiento.*

CÓDIGO	MEDIDA	[E]	LISTA
TQ6	6 mm	1	\$ 3.50
TQ8	8 mm	1	\$ 6
TQ10	10 mm	1	\$ 9

**TRAMPAS**

**TRAMPAS PARA RATONES**

**FOY**

**\$PVL**

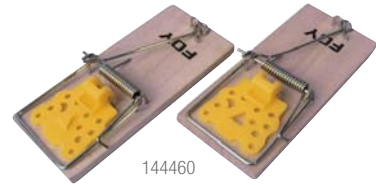

144460



144461

- Pedal de activación sensible al contacto.
- Resorte tratado térmicamente para mayor presión.

**CABALLETE**

CÓDIGO	DESCRIPCIÓN	[E]	LISTA
144460	2 Ratoneras de 4.5 X 10 cm	10	\$ 12
144461	Ratonera de 8 X 17 cm	5	\$ 22

**ZANCOS CON ELEVACIÓN**

**ZANCOS CON ELEVACIÓN**



RPZANCO



RBZANCO

- Zancos ajustables con doble sistema de seguridad.
- Capacidad de 105 kg / 230 lb.
- Cuerpo de aluminio.
- Cuenta con cinchos de agarre para mayor seguridad, así como con una abrazadera con esponja en el área de la pantorrilla para mayor confort.
- Soporte ajustable para alcanzar la altura deseada.

CÓDIGO	DESCRIPCIÓN	[E]	LISTA
131000	Elevación 18" a 30"	1	\$ 3,399
<b>Repuestos</b>			
RBZANCO	Zapata de repuesto	1	\$ 159
RPZANCO	Repuesto pie zanco	1	\$ 329

**SURTEK**  
EN ACCIÓN



[www.urrea.com](http://www.urrea.com)



Artículos promocionales, exhibidores, muebles y uniformes, para vestir los puntos de venta.

- Manual y listas de precios
- Artículos promocionales
- Textiles
- Racks despachadores
- Exhibidores de piso
- Exhibidores para mostrador
- Contenidos de juegos

**MANUAL Y LISTAS DE PRECIOS**

**MANUAL DE HERRAMIENTAS URREA**

**P**



CÓDIGO	DESCRIPCIÓN	[E]	LISTA
MHU10E	Manual de herramientas Urrea 2010 en CD	1	\$ 35

**LISTA DE PRECIOS URREA**

**P**

**NUEVO**



CÓDIGO	DESCRIPCIÓN	[E]	LISTA
LPU16	Lista de precios Urrea 2016	1	\$ 70

**LISTA DE PRECIOS SURTEK Y LOCK**

**P**

**NUEVO**



CÓDIGO	DESCRIPCIÓN	[E]	LISTA
LPSL16	Lista de precios Surtek y Lock 2016	1	\$ 70

**ARTÍCULOS PROMOCIONALES**

**ASADOR**

**P**



CÓDIGO	MEDIDA	[E]	LISTA
127116	106 x 64 x 84 cm con charola de 51 x 51 cm	1	\$ 1,999

**AROMATIZANTES PARA AUTO**

**P**

**NUEVO**



CÓDIGO	DESCRIPCIÓN	[E]	LISTA
DA080	Azul aroma a uva	1	\$ 22
DA081	Amarillo aroma a plátano	1	\$ 22

**BANCO DE ENERGÍA PORTÁTIL**

**P**

**NUEVO**



CÓDIGO	DESCRIPCIÓN	[E]	LISTA
BEP26	Adaptador con entrada USB para 5 puertos diferentes 2,600 mAh	1	\$ 222

**BOLSA PLÁSTICA DE POLIETILENO**

**P**



• Paquete con 200 piezas.

CÓDIGO	MEDIDA	[E]	LISTA
BOL50	40 x 50 cm	1	\$ 605

**CALCULADORA SOLAR**

**P**



CÓDIGO	MEDIDA	[E]	LISTA
CAL100	8 x 12 cm	1	\$ 85

**DOMINÓ**

**P**



CÓDIGO	DESCRIPCIÓN	[E]	LISTA
DOMS	De acrílico con caja de madera	1	\$ 499

**LLAVEROS**

**P**



CÓDIGO	DESCRIPCIÓN	[E]	LISTA
127128	Destapador	100	\$ 18
122090	Flexómetro de 1.5 m	10	\$ 16
F108P	Llave combinada corta de 1/4"	25	\$ 21
100P	Minidestornillador	25	\$ 13

**LONCHERA CON ASA**

**P**



CÓDIGO	MEDIDA	[E]	LISTA
127129	30 x 15 x 22 cm	1	\$ 169

ARTÍCULOS PROMOCIONALES

MALETA SPORT

P



CÓDIGO	MEDIDA	E	LISTA
STKMALET	51 x 26 x 25 cm	1	\$ 309

MOCHILA DEPORTIVA

P



Vista posterior

CÓDIGO	MEDIDA	E	LISTA
MOCHSTK	30 x 20 x 44 cm	1	\$ 239

MEMORIA USB ROTOMARTILLO

P



CÓDIGO	DESCRIPCIÓN	E	LISTA
MUSB8R	Capacidad 8Gb	1	\$ 349

MEMORIA USB

P



CÓDIGO	DESCRIPCIÓN	E	LISTA
MUSB8S	Capacidad 8Gb	1	\$ 310

PARAGUAS

P



CÓDIGO	DESCRIPCIÓN	E	LISTA
PAR100	Compacto con funda	1	\$ 210

PLUMA

P



CÓDIGO	DESCRIPCIÓN	E	LISTA
TP100	De plástico, tinta negra	1	\$ 13

RELOJ DE PARED

P



• Requiere 1 pila AA no incluida.

CÓDIGO	DESCRIPCIÓN	E	LISTA
STKREL	De plástico color acero, diámetro 28 cm	1	\$ 169

SILLA PLEGABLE

P



• Con portavasos.

CÓDIGO	DESCRIPCIÓN	E	LISTA
127117	De loneta	1	\$ 399

TAPETE

P

NUEVO



CÓDIGO	DESCRIPCIÓN	E	LISTA
TAPE5	Tapete de entrada Surtek 90 x 60 cm	1	\$ 964

TAPETE

P

NUEVO



CÓDIGO	DESCRIPCIÓN	E	LISTA
TAPECS	Tapete de entrada centro de servicio 90 x 60 cm	1	\$ 964

TARRO TÉRMICO

P



CÓDIGO	DESCRIPCIÓN	E	LISTA
TRS	De plástico capacidad 400 ml	1	\$ 95

TAZA TÉRMICA

P



CÓDIGO	DESCRIPCIÓN	E	LISTA
TZG	Fabricada en aluminio capacidad 350 ml	1	\$ 135

VASO TÉRMICO

P



CÓDIGO	DESCRIPCIÓN	E	LISTA
VTER	Fabricado en acero inoxidable capacidad 500 ml	1	\$ 150

**BATAS**

**P**



BAT100L

Vista trasera

CÓDIGO	DESCRIPCIÓN	[E]	LISTA
BAT100M	Talla M	1	\$ 399
BAT100L	Talla L	1	\$ 399
BAT100XL	Talla XL	1	\$ 399

**CAMISAS AMARILLAS MANGA CORTA**

**P**



CAMC101M

CÓDIGO	DESCRIPCIÓN	[E]	LISTA
CAMC101C	Talla CH	1	\$ 458
CAMC101M	Talla M	1	\$ 458
CAMC101L	Talla L	1	\$ 458
CAMC101X	Talla XL	1	\$ 458

**CAMISAS AZULES MANGA CORTA**

**P**



CAMC102M

CÓDIGO	DESCRIPCIÓN	[E]	LISTA
CAMC102C	Talla CH	1	\$ 458
CAMC102M	Talla M	1	\$ 458
CAMC102L	Talla L	1	\$ 458
CAMC102X	Talla XL	1	\$ 458

**CASACA**

**P**



Vista trasera

CÓDIGO	DESCRIPCIÓN	[E]	LISTA
CAS100	Talla XL	1	\$ 169

**CHAMARRAS CON FORRO**

**P**



CHA110M

CÓDIGO	DESCRIPCIÓN	[E]	LISTA
CHA110M	Talla M	1	\$ 685
CHA110L	Talla L	1	\$ 685
CHA110X	Talla XL	1	\$ 685

**CHAMARRAS CON FORRO POLAR**

**P**



CHA100M

CÓDIGO	DESCRIPCIÓN	[E]	LISTA
CHA100M	Talla M	1	\$ 749
CHA100L	Talla L	1	\$ 749
CHA100X	Talla XL	1	\$ 749

**ROMPEVIENTOS**

**P**



RPV100M

CÓDIGO	DESCRIPCIÓN	[E]	LISTA
RPV100M	Talla M	1	\$ 728
RPV100L	Talla L	1	\$ 728
RPV100X	Talla XL	1	\$ 728

**GORRAS**

**P**



STKGORR

STKGORRA

STKGORRB

CÓDIGO	DESCRIPCIÓN	[E]	LISTA
STKGORR	Color azul marino	1	\$ 95
STKGORRA	Color amarillo	1	\$ 95
STKGORRB	Color blanco	1	\$ 95

**PLAYERAS CUELLO REDONDO COLOR BLANCO**

**P**



PLA100M

Vista trasera

CÓDIGO	DESCRIPCIÓN	[E]	LISTA
PLA100C	Talla CH	1	\$ 69
PLA100M	Talla M	1	\$ 69
PLA100L	Talla L	1	\$ 69
PLA100X	Talla XL	1	\$ 69

**PLAYERAS CUELLO REDONDO COLOR AMARILLO**

**P**



PLA101M

CÓDIGO	DESCRIPCIÓN	[E]	LISTA
PLA101C	Talla CH	1	\$ 80
PLA101M	Talla M	1	\$ 80
PLA101L	Talla L	1	\$ 80
PLA101X	Talla XL	1	\$ 80

**PLAYERA TIPO POLO PARA DAMA COLOR AMARILLO**

**P**



SPODAC

CÓDIGO	DESCRIPCIÓN	[E]	LISTA
SPODAC	Talla CH	1	\$ 170
SPODAM	Talla M	1	\$ 170

## TEXTILES

### PLAYERA TIPO POLO PARA DAMA COLOR AZUL

P



SPODZC

CÓDIGO	DESCRIPCIÓN	[E]	LISTA
SPODZC	Talla CH	1	\$ 170
SPODZM	Talla M	1	\$ 170

### PLAYERAS TIPO POLO PARA CABALLERO COLOR AMARILLO

P



STKPOAM

CÓDIGO	DESCRIPCIÓN	[E]	LISTA
STKPOAC	Talla CH	1	\$ 170
STKPOAM	Talla M	1	\$ 170
STKPOAL	Talla L	1	\$ 170
STKPOAX	Talla XL	1	\$ 170

### PLAYERAS TIPO POLO PARA CABALLERO COLOR AZUL MARINO

P



STKPOZM

CÓDIGO	DESCRIPCIÓN	[E]	LISTA
STKPOZC	Talla CH	1	\$ 170
STKPOZM	Talla M	1	\$ 170
STKPOZL	Talla L	1	\$ 170
STKPOZX	Talla XL	1	\$ 170

## RACKS DESPACHADORES

### CANASTILLAS

P



CANA100

CÓDIGO	MEDIDA	[E]	LISTA
CANA100	25 x 30 x 15.5 cm	1	\$ 450
CANA101	57 x 30 x 15.5 cm	1	\$ 629

### CHAROLA BLANCA MULTIUSOS TIPO REPISA

P



CÓDIGO	MEDIDA	[E]	LISTA
LCMUL	55 x 28 x 4 cm	1	\$ 798

### RACK PARA DISCOS ABRASIVOS

P



• Para 30 discos de: 4 1/2", 7" y 9".

No incluye carga de producto

CÓDIGO	MEDIDA	[E]	LISTA
126116	14.5 x 14.5 x 20.5 cm	1	\$ 102

### RACKS PARA DADOS

P



Para dados desde 1/4" hasta 3/4".

CÓDIGO	MEDIDA	[E]	LISTA
RDADOS	60.5 x 19 x 26.5 cm	1	\$ 960

### RACKS PARA ACCESORIOS 1/4", 3/8", 1/2" Y 3/4"

P



RACC12

Código	Capacidad
RACC14	48 piezas
RACC12	24 piezas
RACC38	24 piezas
RACC34	12 piezas



No incluye carga de producto

CÓDIGO	DESCRIPCIÓN	[E]	LISTA
RACC14	Para accesorios 1/4"	1	\$ 369
RACC38	Para accesorios 3/8"	1	\$ 369
RACC12	Para accesorios 1/2"	1	\$ 369
RACC34	Para accesorios 3/4"	1	\$ 369

### RACK PARA DESTORNILLADORES

P



• Para 96 destornilladores.

No incluye carga de producto

CÓDIGO	MEDIDA	[E]	LISTA
RAT096	70 x 8.5 x 25.5 cm	1	\$ 519

**RACK PARA LATAS**

**P**



• Para 12 latas.

No incluye carga de producto

CÓDIGO	MEDIDA	[E]	LISTA
RESP12	30 x 23.5 x 9.2 cm	1	\$ 245

**RACK PARA FLOTAS**

**P**



• Para 3 flotas.

No incluye carga de producto

CÓDIGO	MEDIDA	[E]	LISTA
RFLOTA	5 x 36 x 17 cm	1	\$ 319

**RACK PARA MARROS**

**P**



• Para 5 marros.

No incluye carga de producto

CÓDIGO	MEDIDA	[E]	LISTA
RMARRO	8 x 24 x 9 cm	1	\$ 65

**RACK PARA MARTILLOS**

**P**



• Para 5 martillos.

No incluye carga de producto

CÓDIGO	MEDIDA	[E]	LISTA
RMARTI	16 x 20.5 x 20 cm	1	\$ 85

**RACK MÚLTIPLE**

**P**



• Para 6 cucharas.

No incluye carga de producto

CÓDIGO	MEDIDA	[E]	LISTA
RMUL6	5 x 23.5 x 9 cm	1	\$ 212

**RACK PARA MACHETES**

**P**



• Para 12 machetes.

No incluye carga de producto

CÓDIGO	MEDIDA	[E]	LISTA
126288	9.7 x 23.5 x 6.5 cm	1	\$ 89

**RACK PARA LLAVES DE CRUZ**

**P**



• Para 4 llaves.

No incluye carga de producto

CÓDIGO	MEDIDA	[E]	LISTA
126285	7.2 x 21 x 11 cm	1	\$ 148

**RACK PARA NIVELES**

**P**



• Para 3 niveles.

No incluye carga de producto

CÓDIGO	MEDIDA	[E]	LISTA
RNIV5	40.8 x 27 x 28 cm	1	\$ 329

**RACK PARA PALAS**

**P**



• Para 5 palas.

No incluye carga de producto

CÓDIGO	MEDIDA	[E]	LISTA
126287	8 x 24 x 6.7 cm	1	\$ 75

## RACKS DESPACHADORES

### RACK PARA DESBROZADORA

**P**

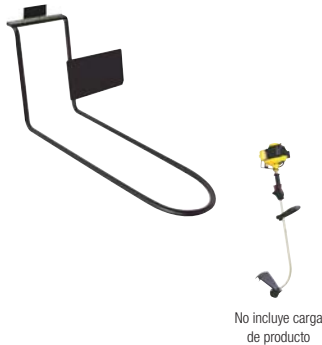

No incluye carga de producto

CÓDIGO	MEDIDA	[E]	LISTA
RDESB	9 x 20.5 X 10 cm	1	\$ 65

### RACK PARA ESMERILADORAS

**P**



No incluye carga de producto

CÓDIGO	MEDIDA	[E]	LISTA
RESME	10 x 10 x 20 cm	1	\$ 249

### RACK PARA HERRAMIENTA ELÉCTRICA

**P**



No incluye carga de producto

CÓDIGO	MEDIDA	[E]	LISTA
EXHE1G	32 x 20 x 13 cm	1	\$ 199

### RACK PARA ROTOMARTILLO

**P**



No incluye carga de producto

CÓDIGO	MEDIDA	[E]	LISTA
EXHE2G	16 x 10.5 x 27 cm	1	\$ 145

### RACK PARA SILICONES

**P**



No incluye carga de producto

• Para 6 silicones.

CÓDIGO	MEDIDA	[E]	LISTA
RSIL	25 x 8.5 x 30 cm	1	\$ 349

### RACK PARA TIJERAS DE JARDÍN

**P**

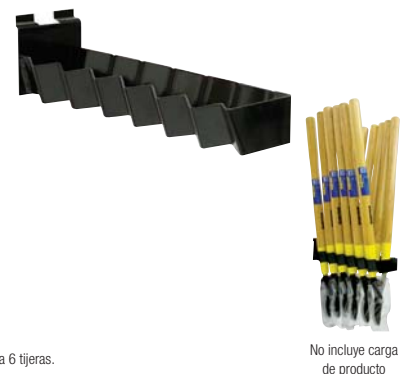

No incluye carga de producto

• Para 6 tijeras.

CÓDIGO	MEDIDA	[E]	LISTA
126283	10.5 x 28.6 x 9 cm	1	\$ 84

### RACK PARA PICOS Y TALACHOS

**P**

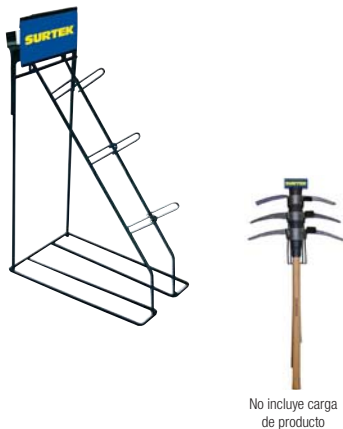

No incluye carga de producto

• Para 3 picos.

CÓDIGO	MEDIDA	[E]	LISTA
DTAL	15.5 x 30.5 x 50 cm	1	\$ 246

### RACKS DE PLÁSTICO PARA DADOS

**P**



No incluye carga de producto

• Precio unitario \$ 2.74  
• Bolsa con 100 piezas.

CÓDIGO	DESCRIPCIÓN	[E]	LISTA
RDS1/4	Para dado de 1/4"	1	\$ 150
RDS3/8	Para dado de 3/8"	1	\$ 165
RDS1/2	Para dado de 1/2"	1	\$ 170

### REPISA PARA PERFOCEL

**P**



CÓDIGO	MEDIDA	[E]	LISTA
124125	17 x 7.5 cm	6	\$ 18



**RACKS DESPACHADORES**

**GANCHO RECTO SIN PRECIADOR**

**P**



CÓDIGO	MEDIDA	[E]	LISTA
RDIS	8" de longitud	1	\$ 63

**GANCHOS PARA PANEL RANURADO CON PRECIADOR PLÁSTICO**

**P**



CÓDIGO	MEDIDA	[E]	LISTA
124132	4" de longitud	100	\$ 23
124133	6" de longitud	100	\$ 25
124134	8" de longitud	100	\$ 26

**GANCHO PARA PUNZO PANEL CON PRECIADOR METÁLICO**

**P**



CÓDIGO	MEDIDA	[E]	LISTA
124128	4" de longitud	100	\$ 15
124129	6" de longitud	100	\$ 17
124130	8" de longitud	100	\$ 19

**CANDADO PARA GANCHO**

**P**



- Ideal para autoservicios. Estos bloqueos de seguridad se anclan en la punta del gancho exhibidor evitando que puedan extraer el producto.
- Llave magnética de alta intensidad, candado de ajuste perfecto de 5 mm para gancho estándar.

CÓDIGO	MEDIDA	[E]	LISTA
LCG	Candado para gancho 100 piezas y llave	1	\$ 795
LCGM	Llave de candado para gancho	1	\$ 250

**EXHIBIDORES DE PISO**

**BOTADERO**

**P**



CÓDIGO	MEDIDA	[E]	LISTA
126524	80 x 70 x 60 cm	1	\$ 1,475

**ESTANTE METÁLICO TIPO GOTA**

**P**



- Capacidad de carga 250 kg por nivel.

CÓDIGO	MEDIDA	[E]	LISTA
124301	130 x 60 x 180 cm	1	\$ 6,499

**JUEGO DE DUELA Y LARGUERO PARA ESTANTE TIPO GOTA**

**P**



- Capacidad de carga 250 kg.
- 2 largueros.
- 2 dueñas.

CÓDIGO	MEDIDA	[E]	LISTA
124306	114 x 60 x 7,1 cm	1	\$ 1,325

**POSTE LATERAL PARA ESTANTE TIPO GOTA**

**P**

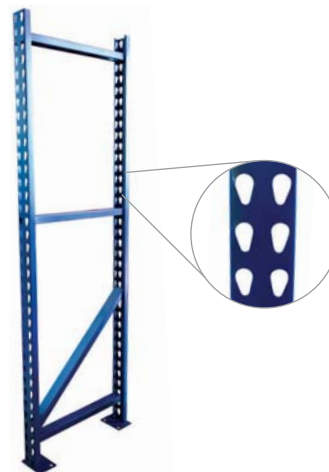

CÓDIGO	MEDIDA	[E]	LISTA
124307	60 x 180 cm	1	\$ 1,449

EXHIBIDOR DE PARED MODULAR PUNZO PANEL METÁLICO CON BASE

P

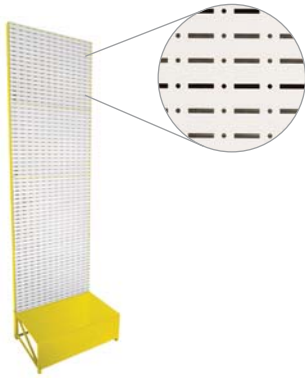

CÓDIGO	MEDIDA	E	LISTA
EXPAS	60 x 40 x 200 cm	1	\$ 3,500

COPETE CON ILUMINACIÓN PARA EXHIBIDOR DE PARED

P

NUEVO



Espere fecha de lanzamiento.

CÓDIGO	MEDIDA	E	LISTA
CEXPA	60 x 29 x 20 cm	1	\$ 1,062

ISLA MODULAR PUNZO PANEL METÁLICO

P



CÓDIGO	MEDIDA	E	LISTA
ISMOPS	120 x 60 x 120 cm	1	\$ 14,195

COPETE PARA ISLA MODULAR

P

NUEVO



Espere fecha de lanzamiento.

CÓDIGO	MEDIDA	E	LISTA
CISMO	125 x 10 x 31 cm	1	\$ 1,252

TABLA EXHIBIDORA PUNZO PANEL METÁLICO SIN BASE

P

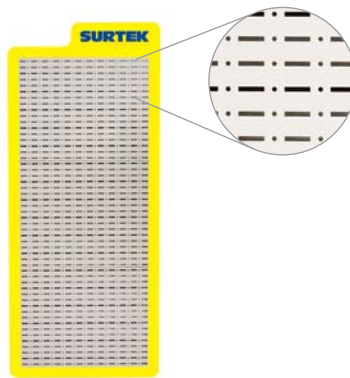

CÓDIGO	MEDIDA	E	LISTA
126459	60 x 140 cm	1	\$ 2,999

EXHIBIDOR PARA CUERDAS DE POLIPROPILENO

P



No incluye carga de producto

CÓDIGO	MEDIDA	E	LISTA
RCUERDA	90 x 186 x 91 cm	1	\$ 2,470

EXHIBIDOR PARA HERRAMIENTA ELÉCTRICA

P



• Con accesorios desmontables y espacios para portafichas de acrílico.

No incluye carga de producto

CÓDIGO	MEDIDA	E	LISTA
EXELEC	100 x 40 x 180 cm	1	\$ 5,072

GÓNDOLA PARA HERRAMIENTA ELÉCTRICA

P

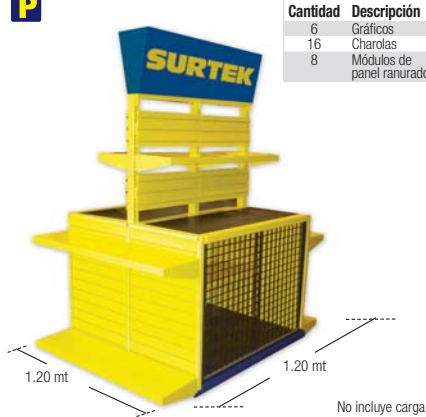

Cantidad	Descripción
6	Gráficos
16	Charolas
8	Módulos de panel ranurado

No incluye carga de producto

- Góndola preparada para conectar y probar la herramienta eléctrica.
- Área de almacenamiento seguro

CÓDIGO	MEDIDA	E	LISTA
126149	120 x 120 x 220 cm	1	\$ 36,799

EXHIBIDOR TIPO ISLA

P



CÓDIGO	MEDIDA	E	LISTA
MHPODSTK	65.8 x 74 x 186.5 cm	1	\$ 6,499

**EXHIBIDOR PARA CADENAS**

**P**



No incluye carga de producto

CÓDIGO	MEDIDA	[E]	LISTA
RCAD4	45 x 40 x 202 cm	1	\$ 2,499

**EXHIBIDOR PARA CARRETILLAS**

**P**



No incluye carga de producto

CÓDIGO	MEDIDA	[E]	LISTA
EXHCARR	78.5 x 78.5 X 175 cm	1	\$ 879

**EXHIBIDOR VERTICAL PARA CARRETILLAS Y ACCESORIOS**

**P**



No incluye carga de producto

CÓDIGO	MEDIDA	[E]	LISTA
RCARRVER	86.5 x 60 x 193 cm	1	\$ 5,299

**EXHIBIDOR DE PISO PARA CARRETILLA**

**P**



No incluye carga de producto

CÓDIGO	MEDIDA	[E]	LISTA
RCARRE	50x40 cm	1	\$ 719

**EXHIBIDOR GIRATORIO ELÉCTRICO PARA CARRETILLA**

**P**



No incluye carga de producto

CÓDIGO	MEDIDA	[E]	LISTA
126294	60 x 60 cm	1	\$ 12,499

**EXHIBIDOR PARA DESBROZADORAS**

**P**



No incluye carga de producto

CÓDIGO	MEDIDA	[E]	LISTA
EXDES	86 x 215 cm	1	\$ 3,184

**EXHIBIDOR PARA ESCALERAS**

**P**



No incluye carga de producto

• Capacidad para 4 escaleras.

CÓDIGO	MEDIDA	[E]	LISTA
EXESCAL	122 x 30 x 102 cm	1	\$ 2,299

**EXHIBIDOR PARA GATOS DE BOTELLA**

**P**

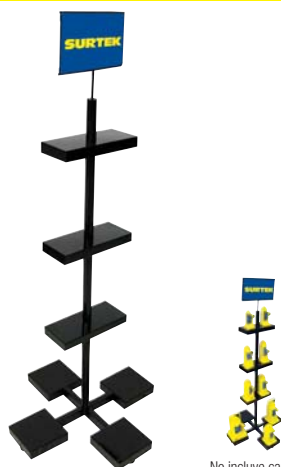

No incluye carga de producto

• Para 10 gatos.

CÓDIGO	MEDIDA	[E]	LISTA
DB1401E	73.5 x 73.5 x 175 cm	1	\$ 1,045

**EXHIBIDOR PARA GATOS DE PATÍN**

**P**



No incluye carga de producto

• Para 3 gatos.

CÓDIGO	MEDIDA	[E]	LISTA
RGPAT	50 x 60 x 110 cm	1	\$ 1,070

EXHIBIDOR PARA HERRAMIENTA DE GOLPE

P



No incluye carga de producto

CÓDIGO	MEDIDA	[E]	LISTA
RGÓLPE	138 x 64 x 150 cm	1	\$ 3,879

EXHIBIDOR PARA PALAS Y ESCOBAS

P



No incluye carga de producto

• Contiene tornillos y taquetes para sujetarlo al muro.

CÓDIGO	MEDIDA	[E]	LISTA
RPALA	122 x 30 x 102 cm	1	\$ 2,400

EXHIBIDOR PARA PALAS Y BIELDOS

P



No incluye carga de producto

CÓDIGO	MEDIDA	[E]	LISTA
126246	70 x 70 x 180 cm	1	\$ 1,327

EXHIBIDOR PARA POLIPASTOS

P



No incluye carga de producto

CÓDIGO	MEDIDA	[E]	LISTA
RPOL	60 X 60 X 192 CM	1	\$ 7,246

EXHIBIDOR PARA MANGUERAS Y ACCESORIOS

P



No incluye carga de producto

CÓDIGO	MEDIDA	[E]	LISTA
RMAN	36 x 45 x 148 cm	1	\$ 3,400

EXHIBIDOR PARA TELAS DE MOSQUITERO

P

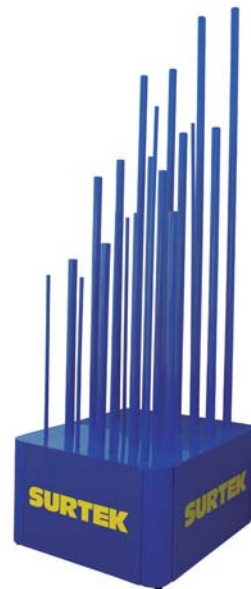

No incluye carga de producto

• Para 20 telas.

CÓDIGO	MEDIDA	[E]	LISTA
EXHTELA	70 x 80 x 210 cm	1	\$ 3,999

**EXHIBIDORES DE PISO**

**EXHIBIDOR VERTICAL PARA PODADORAS Y ACCESORIOS**

**P**

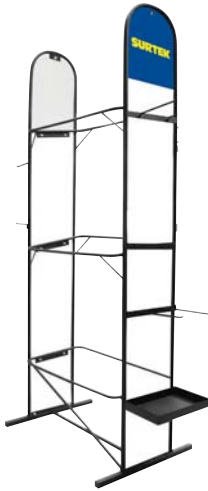

No incluye carga de producto

CÓDIGO	MEDIDA	[E]	LISTA
RPODVER	86.5 x 60 x 193 cm	1	\$ 5,240

**EXHIBIDORES PARA MOSTRADOR**

**EXHIBIDOR PARA BROCAS CON CALIBRADOR**

**P**



Charolas con indicador de medidas.

CÓDIGO	MEDIDA	[E]	LISTA
EXBROCAL	39 x 35 x 37 cm	1	\$ 3,220

**EXHIBIDOR PARA BROCAS SIN CALIBRADOR**

**P**



CÓDIGO	MEDIDA	[E]	LISTA
EXBROCA	39 x 28 x 24 cm	1	\$ 1,188

**EXHIBIDOR PARA BROCAS VERTICAL**

**P**



CÓDIGO	MEDIDA	[E]	LISTA
BROCO3	30 x 25 x 55 cm	1	\$ 1,387

**RACK PARA DADOS**

**P**



Para dados de 3/8 y 1/2".

CÓDIGO	MEDIDA	[E]	LISTA
DDAD	63.5 x 30.5 x 32.3 cm	1	\$ 1,499

**EXHIBIDOR PARA LIJAS**

**P**



No incluye carga de producto

CÓDIGO	MEDIDA	[E]	LISTA
RLJA	50 x 28 x 65 cm	1	\$ 1,045

**EXHIBIDOR PARA LIMAS DE MOSTRADOR**

**P**



No incluye carga de producto

CÓDIGO	MEDIDA	[E]	LISTA
EXLIMAS	31 x 41.5 x 54.5 cm	1	\$ 3,465

**TIRA DE IMPULSO**

**P**



No incluye carga de producto

• Tira para colgar 12 productos.

CÓDIGO	DESCRIPCIÓN	[E]	LISTA
TIMPU100	Tira de polipropileno transparente de 8 x 100 cm	1	\$ 105

EXBROCAS

EXHIBIDOR CON BROCAS DE ALTA VELOCIDAD



CÓDIGO	DESCRIPCIÓN	CANTIDAD
EXBROCAL	Exhibidor brocas c/calibrador	1
BS1/16	Broca cobalto 1/16"	10
BS5/64	Broca cobalto 5/64"	10
BS3/32	Broca cobalto 3/32"	30
BS7/64	Broca cobalto 7/64"	30
BS1/8	Broca cobalto 1/8"	50
BS9/64	Broca cobalto 9/64"	40
BS5/32	Broca cobalto 5/32"	40
BS11/64	Broca cobalto 1/64"	30
BS3/16	Broca cobalto 3/16"	50
BS13/64	Broca cobalto 3/64"	10
BS7/32	Broca cobalto 7/32"	10
BS15/64	Broca cobalto 5/64"	10
BS1/4	Broca cobalto 1/4"	50
BS17/64	Broca cobalto 7/64"	10
BS9/32	Broca cobalto 9/32"	10
BS19/64	Broca cobalto 9/64"	10
BS5/16	Broca cobalto 5/16"	40
BS21/64	Broca cobalto 1/64"	5
BS11/32	Broca cobalto 11/32"	5
BS23/64	Broca cobalto 3/64"	5
BS3/8	Broca cobalto 3/8"	30
BS25/64	Broca cobalto 5/64"	5
BS13/32	Broca cobalto 3/32"	5
BS27/64	Broca cobalto 7/64"	5
BS7/16	Broca cobalto 7/16"	5
BS29/64	Broca cobalto 9/64"	5
BS15/32	Broca cobalto 5/32"	5
BS31/64	Broca cobalto 1/64"	5
BS1/2	Broca cobalto 1/2"	5

RCARRVERC

EXHIBIDOR VERTICAL CON CARRETIILLAS Y ACCESORIOS



CÓDIGO	DESCRIPCIÓN	CANTIDAD
RCARRVER	Exhibidor vertical carretillas	1
CT452	Carretilla 4.5 p cu lta 2 cap	1
CT454	Carretilla 4.5 p cu lta 4 cap	1
CT504	Carretilla 5 pie cu lta 4 cap	1
122101	Nivel de aluminio de 12 plg	6
122102	Nivel de aluminio de 14 plg	6
122103	Nivel de aluminio de 18 plg	6
122104	Nivel de aluminio de 24 plg	6
122122	Nivel prof de aluminio 36 plg	6
122123	Nivel prof de aluminio 48 plg	6
123270	Plomada de bronce 8 Oz	12
123272	Plomada de bronce 16 Oz	12
CUP9	Cuchara tipo philadelphia 9	12
123180	Liana profesional 11"X5" 10r sup lisa	12
123102	Espátula mango mader 2" flexible	12
123036	Espátula mango bimaterial 6" flexible	12
B122081	Flexómetro anti-impacto 5mt	12
B122086	Flexom anti-impacto silver de 5x1	12

126043

EXHIBIDOR CON BROCAS DE ALTA VELOCIDAD



CÓDIGO	DESCRIPCIÓN	CANTIDAD
EXBROCA	Despachador de brocas	1
BS1/16	Broca cobalto AV 1/16	20
BS1/2	Broca cobalto AV 1/2	10
BS1/4	Broca cobalto AV 1/4	50
BS1/8	Broca cobalto AV 1/8	90
BS11/32	Broca cobalto AV 11/32	10
BS11/64	Broca cobalto AV 11/64	20
BS13/32	Broca cobalto AV 13/32	10
BS13/64	Broca cobalto AV 13/64	20
BS15/32	Broca cobalto AV 15/32	10
BS15/64	Broca cobalto AV 15/64	20
BS17/64	Broca cobalto AV 17/64	10
BS19/64	Broca cobalto AV 19/64	10
BS21/64	Broca cobalto AV 21/64	10
BS23/64	Broca cobalto AV 23/64	10
BS25/64	Broca cobalto AV 25/64	10
BS27/64	Broca cobalto AV 27/64	10
BS29/64	Broca cobalto AV 29/64	10
BS3/16	Broca cobalto AV 3/16	60
BS3/32	Broca cobalto AV 3/32	60
BS3/8	Broca cobalto AV 3/8	20
BS31/64	Broca cobalto AV 31/64	10
BS5/16	Broca cobalto AV 5/16	10
BS5/32	Broca cobalto AV 5/32	40
BS5/64	Broca cobalto AV 5/64	30
BS7/16	Broca cobalto AV 7/16	10
BS7/32	Broca cobalto AV 7/32	20
BS7/64	Broca cobalto AV 7/64	40
BS9/32	Broca cobalto AV 9/32	20
BS9/64	Broca cobalto AV 9/64	50

126094

EXHIBIDOR CON DADOS DE 3/8" Y 1/2"



CÓDIGO	DESCRIPCIÓN	CANTIDAD
DDAD	Rack para dados 3/8" y 1/2	1
F5108H	Dado 3/8" estándar 6 pts 1/4	6
F5110H	Dado 3/8" estándar 6 pts 5/16	6
F5112H	Dado 3/8" estándar 6 pts 3/8	6
F5114H	Dado 3/8" estándar 6 pts 7/16	6
F5116H	Dado 3/8" estándar 6 pts 1/2	6
F5118H	Dado 3/8" estándar 6 pts 9/16	6
F5122H	Dado 3/8" estándar 6 pts 11/16	6
F5124H	Dado 3/8" estándar 6 pts 3/4	6
F5110HM	Dado 3/8" mm 6 pts 10mm	6
F5112HM	Dado 3/8" mm 6 pts 12mm	6
F5113HM	Dado 3/8" mm 6 pts 13mm	6
F5115HM	Dado 3/8" mm 6 pts 15mm	6
F5810HM	Dado 1/2" mm 6 pts 10mm	6
F5812HM	Dado 1/2" mm 6 pts 12mm	6
F5813HM	Dado 1/2" mm 6 pts 13mm	6
F5815HM	Dado 1/2" mm 6 pts 15mm	6
F5817HM	Dado 1/2" mm 6 pts 17mm	6

F5812H	Dado 1/2" estándar 6 pts 3/8	6
F5816H	Dado 1/2" estándar 6 pts 1/2	6
F5818H	Dado 1/2" estándar 6 pts 9/16	6
F5824H	Dado 1/2" estándar 6 pts 3/4	6
S7810HM	Dado corto imp 1/2" mm 10mm	12
S7813HM	Dado corto imp 1/2" mm 13mm	6
S7815HM	Dado corto imp 1/2" mm 15mm	6
F5816HL	Dado largo 1/2" estándar 6p 1/2	6
F5818HL	Dado largo 1/2" estándar 6p 9/16	6
F5820HL	Dado largo 1/2" estándar 6p 5/8	6
F5822HL	Dado largo 1/2" estándar 6p 11/16	6
F5824HL	Dado largo 1/2" estándar 6p 3/4	6
F5826HL	Dado largo 1/2" estándar 6p 13/16	6
F5112HL	Dado largo 3/8" estándar 6p 3/8	6
F5114HL	Dado largo 3/8" estándar 6p 7/16	6
F5116HL	Dado largo 3/8" estándar 6p 1/2	6
F5118HL	Dado largo 3/8" estándar 6p 9/16	6
S7812H	Dado corto imp 1/2" estándar 3/8	6
S7814H	Dado corto imp 1/2" estándar 7/16	6
S7816H	Dado corto imp 1/2" estándar 1/2	6
S7818H	Dado corto imp 1/2" estándar 9/16	6
S7824H	Dado corto imp 1/2" estándar 3/4	6
F5810HLM	Dado largo 1/2" mm 6p 10mm	6
F5813HLM	Dado largo 1/2" mm 6p 13mm	6
F5815HLM	Dado largo 1/2" mm 6p 15mm	6
F5819HLM	Dado largo 1/2" mm 6p 19mm	6
F582050	Dado bujia 1/2" neopreno 5/8	6
F5826HPA	Dado bujia 1/2" neopreno13/16	6

126133

RACK CON ACCESORIOS 1/4"



CÓDIGO	DESCRIPCIÓN	CANTIDAD
RACC14	Rack de Accesorios de 1/4	1
F4452A	Matraca 1/4 rev cabeza redonda	12
F4449	Matraca 1/4 rev cabeza pera	12
F4485	Barra corrediza 1/4"	12
F4460	Extensión de 1/4" X 3	12

126134

RACK CON ACCESORIOS 3/8"



CÓDIGO	DESCRIPCIÓN	CANTIDAD
RACC38	Rack de Accesorios de 3/8	1
5152A	Matraca 3/8 rev cabeza redonda	6
F5149	Matraca 3/8" rev cabeza pera	6
F5165	Mango articulado de 3/8" X 7	6
F5160	Extensión de 3/8" X 3	6

**126135**

**RACK CON ACCESORIOS 1/2"**



CÓDIGO	DESCRIPCIÓN	CANTIDAD
RACC12	Rack de Accesorios de 1/2	1
F5868	Mango articulado de 1/2" X 18	6
F5849	Matraca 1/2" rev cabeza pera	6
F5885	Barra correteza 1/2"	6
F5861	Extensión de 1/2" X 5	6

**126136**

**RACK CON ACCESORIOS 3/4"**



CÓDIGO	DESCRIPCIÓN	CANTIDAD
RACC34	Rack de Accesorios de 3/4	1
F5986	Mango L 3/4 X 16 pulgadas	4
F5968	Mango articulado de 3/4" X 20	4
F5949	Matraca 3/4" rev cabeza pera	4

**126157**

**RACK CON DESTORNILLADORES SERIE 200**



CÓDIGO	DESCRIPCIÓN	CANTIDAD
RAT096	Rack Destornilladores 96 pz	1
D235	Destornillador punta cabinet s200 3/16x8	6
D224	Destornillador punta cabinet s200 3/16x4	6
D232	Destornillador punta cabinet s200 1/8x4	6
D234	Destornillador punta cabinet s200 3/16x6	6
D244	Destornillador pta phillips200 #1 3/16x8	6
D266	Destornillador estándar bar cuad s200 5/16x6	6
D269	Destornillador estándar bar cuad s200 1/4x6	6
D248	Destornillador pta phillip s200 #2 1/4x8	6
D264	Destornillador estándar bar cuad s200 1/4x4	6
D202	Destornillador estándar bar red s200 3/16x4	6
D243	Destornillador pta phillips200 #1 3/16x3	6
D251	Destornillador pta phillip s200 #2 1/4x6	6
D206	Destornillador estándar bar red s200 5/16x6	6
D216	Destornillador estándar bar red s200 1/4x6	6
D245	Destornillador pta phillip s200 #2 1/4x4	6
D204	Destornillador estándar bar red s200 1/4x4	6

**126137**

**RACK CON DESTORNILLADORES SERIE 300**



CÓDIGO	DESCRIPCIÓN	CANTIDAD
RAT096	Rack Destornilladores 96 pz	1
D348	Destornillador phi #2 s300 1/4"x8	6
D351	Destornillador phi #2 s300 1/4"x6	6
D345	Destornillador phi #2 s300 1/4"x4	6
D344	Destornillador phi #1 s300 3/16"x8	6
D343	Destornillador phi #1 s300 3/16"x3	6
D302	Destornillador estándar bar red s300 3/16x4	6
D306	Destornillador estándar bar red s300 5/16x6	6
D316	Destornillador estándar bar red s300 1/4x6	6
D304	Destornillador estándar bar red s300 1/4x4	6
D335	Destornillador punta cabinet s300 3/16x8	6
D334	Destornillador punta cabinet s300 3/16x6	6
D324	Destornillador punta cabinet s300 3/16x4	6
D332	Destornillador punta cabinet s300 1/8x4	6
D366	Destornillador estándar bar cua s300 5/16"x6	6
D369	Destornillador estándar bar cua s300 1/4"x6	6
D364	Destornillador estándar bar cua s300 1/4"x4	6

**126139**

**RACK CON DESTORNILLADORES SERIE 400**



CÓDIGO	DESCRIPCIÓN	CANTIDAD
RAT096	Rack Destornilladores 96 pz	1
D451	Destornillador phi #2 s400 1/4"x6	6
D445	Destornillador phi #2 s400 1/4"x4	6
D449	Destornillador phi #1 s400 3/16"x6	6
D447	Destornillador phi #1 s400 3/16"x4	6
D443	Destornillador phi #1 s400 3/16"x3	6
D405	Destornillador estándar bar red s400 5/16"x8	6
D406	Destornillador estándar bar red s400 5/16"x6	6
D402	Destornillador estándar bar red s400 3/16"x4	6
D416	Destornillador estándar bar red s400 1/4"x6	6
D404	Destornillador estándar bar red s400 1/4"x4	6
D434	Destornillador pta cabinet s400 3/16"x6	6
D424	Destornillador pta cabinet s400 3/16"x4	6
D432	Destornillador pta cabinet s400 1/8"x4	6
D466	Destornillador estándar bar cua s400 5/16"x6	6
D467	Destornillador estándar bar cua s400 3/8"x12	6
D464	Destornillador estándar bar cua s400 1/4"x4	6

**RGOLPEC**

**EXHIBIDOR CON HERRAMIENTAS DE GOLPE**



CÓDIGO	DESCRIPCIÓN	CANTIDAD
RGOLPE	Rack de herramienta de golpe	1
MARR2	Marro cabeza octagonal 2 lbs	4
MARR3	Marro cabeza octagonal 3 lbs	4
MARR6	Marro cabeza octagonal 6 lbs	4
MARR8	Marro cabeza octagonal 8 lbs	4
MARR10	Marro cabeza octagonal 10 lbs	4
MARR3FV	Marro octagonal 3lb c/mango FV	4
MARR4FV	Marro octagonal 4lb c/mango FV	4
MARR12FV	Marro octagonal 12lb mango FV	4
MARR14FV	Marro octagonal 14lb mango FV	4
MARR16FV	Marro octagonal 16lb mango FV	4
BU60	Barreta de uña de 3/4" X 60cm	3
BU75	Barreta de uña de 3/4" X 75cm	3
BAF100	Barreta hexagonal 7/8"x1.00mts	3
BAF125	Barreta hexagonal 7/8"x1.25mts	3
BAF150	Barreta hexagonal 1"x1.5mts	3
BAF175	Barreta hexagonal 1"x1.75mts	3
BAF200	Barreta hexagonal 1 1/4"x1.75m	3
HMFV3 1/2	Hacha michigan mango FV 3 1/2"	5
LE3.5M	Hacha t/esp labor ent 3.5lb ma	4
LE4M	Hacha t/esp labor ent 4lb mang	4
HC 1 1/2	Hacha t/amer cazadora de 3lb	4
416X	Martillo uña cva fija 1pz 16oz	6
416FR	Martillo uña recta 16oz FV	6
407	Martillo uña cva mgo encin 8oz	6
416T	Martillo uña curva 16 oz tubul	6
420	Martillo uña cva mgo encl 20oz	6
CAB10	Cabo para marros de 6 a 16 lb	6
CAB6	Mango para zapapico de 36 plg	12
ZP5M	Zapa-pico de 5 Lb con mango	8
PP5M	Pico-pico de 5 Lb con mango	4

**RLIJAC**

**EXHIBIDOR CON LIJAS**



CÓDIGO	DESCRIPCIÓN	CANTIDAD
RLIJA	Rack para lijas	1
LAG220	Lija agua grano 220	75
LAG180	Lija agua grano 180	75
LAG80	Lija agua grano 80	75
LAG120	Lija agua grano 120	75
LER36	Lija esmeril roja 36	50
LMC80	Lija madera cabinet grano 80	50
LEN80	Lija esmeril negra grano 80	50
LER80	Lija esmeril roja 80	25
LMC120	Lija madera cabinet grano 120	25
LMK100	Lija madera kraft grano 100	25
LR45120	Lija rollo 1 1/2x45m gran 120	2

**EXHTELAC**

**EXHIBIDOR  
CON TELAS  
DE MOSQUITERO  
75 PIEZAS**



CÓDIGO	DESCRIPCIÓN	CANTIDAD
EXHTELA	Exhibidor para telas mosquitero	1
138100	Tela mosquitero de aluminio 0.60x30 m	2
138101	Tela mosquitero de aluminio 0.90x30 m	4
138102	Tela mosquitero de aluminio 1.20x30 m	4
138104	Tela mosquitero de aluminio 0.90x2.1 m	9
138105	Tela mosquitero de aluminio 1.20x2.1 m	9
138106	Tela mosquitero plast. color verde 0.60x30 m	2
138107	Tela mosquitero plast. color verde 0.75x30 m	2
138108	Tela mosquitero plast. color verde 0.90x30 m	2
138109	Tela mosquitero plast. color verde 1.05x30 m	4
138110	Tela mosquitero plast. color verde 1.20x30 m	4
138111	Tela mosquitero plast. color verde 1.50x30 m	4
138112	Tela mosquitero plast. color verde 1.70x30 m	2
138113	Tela mosquitero plast. color verde 0.60x30 m	2
138114	Tela mosquitero plast. color gris 0.75x30 m	2
138115	Tela mosquitero plast. color gris 0.90x30 m	4
138116	Tela mosquitero plast. color gris 1.05x30 m	4
138117	Tela mosquitero plast. color gris 1.20x30 m	4
138118	Tela mosquitero plast. color gris 1.50x30 m	4
138119	Tela mosquitero plast. color gris 1.70x30 m	4

**126121**

**RACK CON NIVELES**



CÓDIGO	DESCRIPCIÓN	CANTIDAD
RNV5	Rack para niveles	1
122101	Nivel de aluminio de 12 plg	6
122102	Nivel de aluminio de 14 plg	6
122103	Nivel de aluminio de 18 plg	6
122104	Nivel de aluminio de 24 plg	6
122105	Nivel de aluminio de 36 plg	6
122106	Nivel de aluminio de 48 plg	6

**RPODVERC**

**EXHIBIDOR VERTICAL  
CON PODADORAS  
Y ACCESORIOS**



CÓDIGO	DESCRIPCIÓN	CANTIDAD
RPODVER	Exhibidor vertical podadoras	1
PP622R	Podadora 5HP 22" 7 niveles cte	1
PP620R	Podadora 5HP 20" 5 niveles cte	1
PP520	Podadora 3.5HP 20" 3 niveles cte	1
T26	Tijera p/floricult mini ra ver	10
T04	Tijera p/jard pta cva 7.5" pas	10
T05	Tijera p/jard pta rta 7.5" yun	10
T27	Tijera p/floricult forjada pas	12

T07	Tijera p/floricult paso curva	12
T22	Tijera p/agricultura uvas crva	12
137388	Guante carmaza y tela	12
137380	Guante piel de borrego	12
137323	Lente seg ind transparente	12
137326	Lente de seguridad ajustable	12
134001	Aceite 2 tiempos 250 ml	4
134002	Aceite 2 tiempos 946 ml	3

**126140**

**EXHIBIDOR  
CON GATOS  
DE BOTELLA**



CÓDIGO	DESCRIPCIÓN	CANTIDAD
DB1401E	Exhibidor gatos de botella	1
137080	Gato de Botella 2 toneladas	1
137081	Gato de Botella 4 toneladas	1
137082	Gato de Botella 6 toneladas	1
137083	Gato de Botella 8 toneladas	1
137084	Gato de Botella 12 toneladas	1
137053	Torres para automóvil 6 toneladas	1
137086	Gato de Botella 20 toneladas	1
137087	Gato de Botella 32 toneladas	1
137088	Gato de Botella 50 toneladas	1

**DFLEXSM**

**CAJA DESPACHADORA  
CON FLEXÓMETROS**



CÓDIGO	DESCRIPCIÓN	CANTIDAD
B122080	Flexómetro anti-impacto 3 mt	6
B122081	Flexómetro anti-impacto 5mt	6
B122082	Flexómetro anti-impacto 8 mt	6

**126443**

**TIRA DE IMPULSO  
CON CHALECOS  
DE SEGURIDAD**



CÓDIGO	DESCRIPCIÓN	CANTIDAD
137375	Chaleco seg. 5 ptos.	5
137378	Chaleco seg. tela amarillo	5
TIMPU100	Tira de impulso	1

**126444**

**TIRA DE IMPULSO CON  
GUANTES DE NYLON  
CON RECUBRIMIENTO  
POLIURETANO**



CÓDIGO	DESCRIPCIÓN	CANTIDAD
137401	Guantes nylon, poliuret. Med	12
137402	Guantes nylon, poliuret. Gde	12
TIMPU100	Tira de impulso	1

**126445**

**TIRA DE IMPULSO CON  
GUANTES DE NYLON  
CON RECUBRIMIENTO  
NITRILLO**



CÓDIGO	DESCRIPCIÓN	CANTIDAD
137404	Guantes nylon, nitrilo Med	12
137405	Guantes nylon, nitrilo Gde	12
TIMPU100	Tira de impulso	2

**126446**

**TIRA DE IMPULSO CON  
CINTAS DE AISLAR**



CÓDIGO	DESCRIPCIÓN	CANTIDAD
138002	Cinta de aislar negra 18 m bis	24
TIMPU100	Tira de impulso	1

**126447**

**TIRA DE IMPULSO  
CON EXTENSIONES  
ELÉCTRICAS 6M**



CÓDIGO	DESCRIPCIÓN	CANTIDAD
136151	Extension doméstica 6 m verde	12
TIMPU100	Tira de impulso	1



**126448**

**TIRA DE IMPULSO  
CON FLEXÓMETROS  
ANTI-IMPACTO 5M**



CÓDIGO	DESCRIPCIÓN	CANTIDAD
B122081	Flexómetro anti-impacto 5 m	12
TIMPU100	Tira de impulso	1

**126449**

**TIRA DE IMPULSO  
CON FLEXÓMETROS  
INVENCIBLES 5M**



CÓDIGO	DESCRIPCIÓN	CANTIDAD
B122071	Flexómetro invencible 5 m x 1	12
TIMPU100	Tira de impulso	1

**EXCUERDA**

**EXHIBIDOR CON  
CUERDAS DE  
POLIPROPILENO**



CÓDIGO	DESCRIPCIÓN	CANTIDAD
138200	Cuerda polipropileno 4 mm	1
138201	Cuerda polipropileno 6 mm	1
138202	Cuerda polipropileno 8 mm	1
138203	Cuerda polipropileno 10 mm	1
138204	Cuerda polipropileno 11 mm	1
138205	Cuerda polipropileno 13 mm	1
138206	Cuerda polipropileno 16 mm	1
138207	Cuerda polipropileno 19 mm	1
RCUERDA	Exhibidor para cuerdas	1

**EXPUNTAC**

**EXHIBIDOR CON  
280 PUNTAS S2**



CÓDIGO	DESCRIPCIÓN	CANTIDAD
PH42	Punta Hexagonal 1/8" x 2"	10
PH52	Punta Hexagonal 5/32" x 2"	10
PH62	Punta Hexagonal 3/16" x 2"	10
PPH12	Punta Phillips #1 x 2"	5
PPH22	Punta Phillips #2 x 2"	20
PPH32	Punta Phillips #3 x 2"	5
PPL62	Punta Plana 6F - 8R x 2" (1/4")	5
PPL82	Punta Plana 8F - 10R x 2" (3/32)	10
PPL102	Punta Plana 10F - 12R x 2" (5/16")	5
PT252	Punta Torx T25 x 2"	10
PT302	Punta Torx T30 x 2"	10
PPH01	Punta Phillips #0 x 1"	10
PPH11	Punta Phillips #1 x 1"	10
PPH21	Punta Phillips #2 x 1"	25
PPH31	Punta Phillips #3 x 1"	10
PPL81	Punta Plana 8F - 10R x 1"	10
PPL101	Punta Plana 10F - 12R x 1"	10
PT10	Punta Torx T10 x 1"	10
PT15	Punta Torx T15 x 1"	10
PT20	Punta Torx T20 x 1"	10
PT25	Punta Torx T25 x 1"	10
PT30	Punta Torx T30 x 1"	10
PPH2PL	Punta Doble Phillips #2 - Plana x 1 1/2"	10
PCJ1/4	Punta de caja 1/4" x 45mm magnética	5
PCJ5/16	Punta de caja 5/16" x 45mm magnética	10
PCJ3/8	Punta de caja 3/8" x 45mm magnética	10
PEM1/4	Extension Magnética 1/4", 72mm longitud	10
PB8	Punta Bristol 8mm	5
PB12	Punta Bristol 12mm	5
EXPUNTA	Rack para puntas intercambiables	1

**EXLIMASC**

**EXHIBIDOR CON LIMAS  
CON 282 LIMAS**



CÓDIGO	DESCRIPCIÓN	CANTIDAD
120391	Lima escofina media caña bastarda 6"	6
120392	Lima escofina media caña bastarda 8"	6
120393	Lima escofinamedia caña bastarda 10"	6
120394	Lima escofina media caña bastarda 12"	6
120301	Lima media caña bastarda 6"	6
120302	Lima media caña bastarda 8"	6
120303	Lima media caña bastarda 10"	6
120304	Lima media caña bastarda 12"	6
120311	Lima media caña musa 6"	6
120312	Lima media caña musa 8"	6
120313	Lima media caña musa 10"	6
120314	Lima media caña musa 12"	6
120330	Lima plana bastarda 4"	6
120331	Lima plana bastarda 6"	6
120332	Lima plana bastarda 8"	6
120333	Lima plana bastarda 10"	6
120334	Lima plana bastarda 12"	6
120340	Lima plana musa 4"	6
120341	Lima plana musa 6"	6
120342	Lima plana musa 8"	6
120343	Lima plana musa 10"	6
120344	Lima plana musa 12"	6
120358	Lima plana musa 14"	6
120350	Lima redonda bastarda 4"	6
120351	Lima redonda bastarda 6"	6
120352	Lima redonda bastarda 8"	6
120353	Lima redonda bastarda 10"	6
120354	Lima redonda bastarda 12"	6
120360	Lima redonda musa 6"	6
120361	Lima redonda musa 8"	6
120362	Lima redonda musa 10"	6
120363	Lima redonda musa 12"	6
120368	Lima triangular uso pesado 4"	6
120369	Lima triangular uso pesado 5"	6
120370	Lima triangular uso pesado 6"	6
120371	Lima triangular uso pesado 7"	6
120372	Lima triangular uso pesado 8"	6
120376	Lima triangular uso regular 6"	6
120377	Lima triangular uso regular 7"	6
120378	Lima triangular uso regular 8"	6
120381	Lima triangulo doble 6"	6
120382	Lima triangulo doble 7"	6
120383	Lima triangulo doble 8"	6
120320	Lima para motosierra 5/32x8"	6
120321	Lima para motosierra 3/16x8"	6
120322	Lima para motosierra 7/32x8"	6
120399	Lima para hojalatero 14"	6
EXLIMAS	Exhibidor para limas	1

**EXDES6**

**EXHIBIDOR CON  
6 DESBROZADORAS**



CÓDIGO	DESCRIPCIÓN	CANTIDAD
DG633A	Desbrozadora a gasolina 17" 33cc	1
DG743A	Desbrozadora a gasolina 17" 43cc	1
DG752A	Desbrozadora a gasolina 17" 52cc	1
DG730	Desbrozadora a gasolina 17" 30cc	1
DG730R	Desbrozadora a gasolina 17" 30cc recta	1
DG725	Desbrozadora a gasolina 17" 25cc	1
EXDES	Exhibidor para desbrozadoras	1



Código	Precio Distribuidor	Precio Mayoreo	Precio Lista	Pág.
10	\$ 61	\$ 70	\$ 75	141
100158	\$ 24	\$ 27	\$ 29	87
100160	\$ 27	\$ 31	\$ 33	87
100162	\$ 28	\$ 32	\$ 34	87
100164	\$ 31	\$ 36	\$ 38	87
100166	\$ 37	\$ 42	\$ 45	87
100168	\$ 39	\$ 44	\$ 47	87
100170	\$ 50	\$ 57	\$ 61	87
100172	\$ 57	\$ 65	\$ 69	87
100174	\$ 62	\$ 71	\$ 76	87
100176	\$ 73	\$ 83	\$ 89	87
100178	\$ 90	\$ 103	\$ 110	87
100180	\$ 97	\$ 111	\$ 119	87
100182	\$ 114	\$ 130	\$ 140	87
100184	\$ 139	\$ 158	\$ 170	87
100186	\$ 169	\$ 193	\$ 207	87
100190	\$ 203	\$ 232	\$ 249	87
100356	\$ 22	\$ 26	\$ 27	87
100357	\$ 24	\$ 27	\$ 29	87
100358	\$ 27	\$ 31	\$ 33	87
100359	\$ 29	\$ 33	\$ 35	87
100360	\$ 31	\$ 36	\$ 38	87
100361	\$ 36	\$ 41	\$ 44	87
100362	\$ 38	\$ 43	\$ 46	87
100363	\$ 39	\$ 44	\$ 47	87
100364	\$ 41	\$ 47	\$ 50	87
100365	\$ 44	\$ 51	\$ 54	87
100366	\$ 48	\$ 54	\$ 58	87
100367	\$ 55	\$ 63	\$ 67	87
100368	\$ 57	\$ 65	\$ 69	87
100369	\$ 63	\$ 72	\$ 77	87
100370	\$ 67	\$ 77	\$ 82	87
100371	\$ 73	\$ 83	\$ 89	87
100372	\$ 80	\$ 91	\$ 98	87
100373	\$ 81	\$ 92	\$ 99	87
100374	\$ 105	\$ 120	\$ 129	87
100375	\$ 110	\$ 126	\$ 135	87
100376	\$ 121	\$ 139	\$ 149	87
100377	\$ 141	\$ 161	\$ 173	87
100378	\$ 160	\$ 183	\$ 197	87
100379	\$ 178	\$ 204	\$ 219	87
100380	\$ 199	\$ 228	\$ 245	87
100382	\$ 220	\$ 251	\$ 270	87
100530	\$ 61	\$ 70	\$ 75	86
100532	\$ 65	\$ 74	\$ 79	86
100534	\$ 73	\$ 83	\$ 89	86
100536	\$ 81	\$ 92	\$ 99	86
100538	\$ 86	\$ 98	\$ 105	86
100540	\$ 97	\$ 111	\$ 119	86
100544	\$ 121	\$ 139	\$ 149	86
100552	\$ 338	\$ 387	\$ 416	86
100553	\$ 299	\$ 341	\$ 367	87
100554	\$ 338	\$ 387	\$ 416	86
100555	\$ 361	\$ 413	\$ 444	87
100556	\$ 496	\$ 567	\$ 610	86
100557	\$ 389	\$ 445	\$ 479	87
100558	\$ 536	\$ 612	\$ 659	86

Código	Precio Distribuidor	Precio Mayoreo	Precio Lista	Pág.
100561	\$ 834	\$ 954	\$ 1,027	86
100562	\$ 1,115	\$ 1,274	\$ 1,372	87
100563	\$ 735	\$ 839	\$ 904	87
100564	\$ 1,203	\$ 1,375	\$ 1,481	86
100565	\$ 1,974	\$ 2,256	\$ 2,431	87
100568	\$ 601	\$ 686	\$ 739	86
100569	\$ 601	\$ 686	\$ 739	86
100578	\$ 61	\$ 70	\$ 75	86
100580	\$ 70	\$ 79	\$ 85	86
100582	\$ 78	\$ 89	\$ 95	86
100583	\$ 82	\$ 93	\$ 100	86
100584	\$ 86	\$ 98	\$ 105	86
100585	\$ 95	\$ 108	\$ 116	86
100588	\$ 110	\$ 126	\$ 135	86
100589	\$ 121	\$ 139	\$ 149	86
100P	\$ 11	\$ 12	\$ 13	274
101F	\$ 29	\$ 33	\$ 35	44
102105	\$ 25	\$ 28	\$ 30	47
103507	\$ 35	\$ 39	\$ 42	51
104915	\$ 45	\$ 52	\$ 55	57
105120	\$ 47	\$ 53	\$ 57	124
105604	\$ 1,777	\$ 2,031	\$ 2,188	58
105605	\$ 2,981	\$ 3,407	\$ 3,671	58
106M	\$ 17	\$ 19	\$ 20	90
107024	\$ 1,068	\$ 1,221	\$ 1,315	133
107025	\$ 1,380	\$ 1,577	\$ 1,699	133
107026	\$ 1,664	\$ 1,902	\$ 2,049	133
107028	\$ 2,225	\$ 2,542	\$ 2,739	133
107030	\$ 4,560	\$ 5,211	\$ 5,615	133
107040	\$ 47	\$ 53	\$ 57	73
107044	\$ 208	\$ 238	\$ 256	73
107051	\$ 25	\$ 28	\$ 30	120
107052	\$ 32	\$ 37	\$ 39	120
107053	\$ 65	\$ 74	\$ 79	120
107054	\$ 78	\$ 89	\$ 95	120
107055	\$ 98	\$ 112	\$ 120	120
107056	\$ 138	\$ 157	\$ 169	120
107058	\$ 162	\$ 185	\$ 199	120
107060	\$ 406	\$ 464	\$ 499	133
107061	\$ 577	\$ 659	\$ 710	133
107064	\$ 171	\$ 195	\$ 210	120
107066	\$ 281	\$ 321	\$ 345	120
107068	\$ 373	\$ 426	\$ 459	120
107092	\$ 20	\$ 23	\$ 24	120
107093	\$ 37	\$ 42	\$ 45	120
107094	\$ 62	\$ 71	\$ 76	120
107096	\$ 102	\$ 116	\$ 125	120
107097	\$ 110	\$ 126	\$ 135	120
107098	\$ 151	\$ 172	\$ 185	120
107100	\$ 170	\$ 194	\$ 209	133
107102	\$ 398	\$ 454	\$ 489	133
107103	\$ 597	\$ 683	\$ 735	133
107104	\$ 1,413	\$ 1,615	\$ 1,740	133
107111	\$ 219	\$ 250	\$ 269	120
107114	\$ 62	\$ 71	\$ 76	120
107115	\$ 67	\$ 77	\$ 82	120
107116	\$ 70	\$ 79	\$ 85	120

Código	Precio Distribuidor	Precio Mayoreo	Precio Lista	Pág.
107117	\$ 78	\$ 89	\$ 95	120
107118	\$ 78	\$ 89	\$ 95	120
107120	\$ 285	\$ 325	\$ 350	120
107121	\$ 324	\$ 371	\$ 399	120
107122	\$ 381	\$ 436	\$ 469	120
107123	\$ 427	\$ 488	\$ 525	120
107124	\$ 463	\$ 529	\$ 569	120
107142	\$ 52	\$ 59	\$ 63	120
107143	\$ 73	\$ 83	\$ 89	120
107200	\$ 130	\$ 148	\$ 159	138
107202	\$ 138	\$ 157	\$ 169	138
107203	\$ 138	\$ 157	\$ 169	138
107204	\$ 154	\$ 176	\$ 189	138
107206	\$ 48	\$ 55	\$ 59	138
107209	\$ 48	\$ 55	\$ 59	138
107212	\$ 70	\$ 79	\$ 85	138
107216	\$ 57	\$ 65	\$ 69	138
107218	\$ 94	\$ 107	\$ 115	138
107219	\$ 74	\$ 84	\$ 90	138
107221	\$ 134	\$ 154	\$ 165	141
107222	\$ 138	\$ 157	\$ 169	141
107224	\$ 893	\$ 1,020	\$ 1,099	139
107225	\$ 1,136	\$ 1,299	\$ 1,399	139
107227	\$ 337	\$ 386	\$ 415	139
107228	\$ 110	\$ 126	\$ 135	139
107229	\$ 110	\$ 126	\$ 135	139
107230	\$ 110	\$ 126	\$ 135	139
107234	\$ 199	\$ 228	\$ 245	73
107235	\$ 113	\$ 129	\$ 139	140
107236	\$ 178	\$ 204	\$ 219	73
107238	\$ 171	\$ 195	\$ 210	141
107239	\$ 70	\$ 79	\$ 85	141
107246	\$ 94	\$ 107	\$ 115	140
107249	\$ 175	\$ 200	\$ 215	73
107251	\$ 125	\$ 142	\$ 153	136
107252	\$ 98	\$ 112	\$ 120	136
107253	\$ 476	\$ 543	\$ 585	136
107254	\$ 154	\$ 176	\$ 189	136
107255	\$ 431	\$ 492	\$ 530	136
107256	\$ 715	\$ 817	\$ 880	136
107259	\$ 324	\$ 371	\$ 399	140
107264	\$ 32	\$ 37	\$ 39	138
107267	\$ 29	\$ 33	\$ 35	138
107268	\$ 73	\$ 83	\$ 89	138
107269	\$ 78	\$ 89	\$ 95	138
107270	\$ 42	\$ 48	\$ 52	139
107271	\$ 37	\$ 42	\$ 45	140
107272	\$ 49	\$ 56	\$ 60	140
107275 <small>MEVO</small>	\$ 143	\$ 164	\$ 176	141
107276	\$ 68	\$ 78	\$ 83	141
107277 <small>MEVO</small>	\$ 417	\$ 477	\$ 513	142
107288 <small>MEVO</small>	\$ 166	\$ 190	\$ 204	73
107289 <small>MEVO</small>	\$ 356	\$ 407	\$ 438	73
107290	\$ 235	\$ 269	\$ 289	73
107291	\$ 114	\$ 130	\$ 140	73
107292	\$ 130	\$ 148	\$ 159	73
107293	\$ 324	\$ 371	\$ 399	140

Código	Precio Distribuidor	Precio Mayoreo	Precio Lista	Pág.
107295	\$ 199	\$ 228	\$ 245	73
107296	\$ 354	\$ 404	\$ 435	73
107297	\$ 93	\$ 106	\$ 114	137
107299	\$ 57	\$ 65	\$ 70	144
107303	\$ 27	\$ 31	\$ 33	121
107304	\$ 44	\$ 50	\$ 53	121
107307	\$ 73	\$ 83	\$ 89	142
107311	\$ 48	\$ 54	\$ 58	121
107313	\$ 65	\$ 75	\$ 80	142
107314	\$ 94	\$ 107	\$ 115	140
107315	\$ 74	\$ 84	\$ 90	140
107319	\$ 211	\$ 241	\$ 259	141
107323	\$ 37	\$ 42	\$ 45	29
107325	\$ 25	\$ 28	\$ 30	29
107326	\$ 85	\$ 97	\$ 104	29
107327	\$ 45	\$ 52	\$ 55	29
107329	\$ 45	\$ 52	\$ 55	29
107331	\$ 37	\$ 42	\$ 45	29
107336	\$ 14	\$ 16	\$ 17	29
107343	\$ 268	\$ 307	\$ 330	142
107344	\$ 236	\$ 270	\$ 290	142
107346	\$ 57	\$ 65	\$ 70	140
107350	\$ 65	\$ 74	\$ 79	40
107357	\$ 658	\$ 752	\$ 810	138
107358	\$ 16	\$ 18	\$ 19	121
107359	\$ 53	\$ 61	\$ 65	40
107361	\$ 57	\$ 65	\$ 70	143
107362	\$ 105	\$ 120	\$ 129	143
107365	\$ 70	\$ 79	\$ 85	142
107367	\$ 227	\$ 259	\$ 279	142
107368	\$ 1,616	\$ 1,847	\$ 1,990	141
107369	\$ 812	\$ 928	\$ 999	141
107371	\$ 1,884	\$ 2,153	\$ 2,319	139
107373	\$ 155	\$ 177	\$ 190	40
107374	\$ 39	\$ 44	\$ 47	271
107375	\$ 48	\$ 55	\$ 59	271
107376 <small>MEVO</small>	\$ 125	\$ 142	\$ 153	144
107378	\$ 172	\$ 196	\$ 211	141
107990	\$ 81	\$ 92	\$ 99	261
107991	\$ 162	\$ 185	\$ 199	261
107992	\$ 48	\$ 55	\$ 59	261
107994	\$ 28	\$ 32	\$ 34	261
107995	\$ 126	\$ 144	\$ 155	261
107997	\$ 300	\$ 343	\$ 369	170
107999	\$ 178	\$ 204	\$ 219	261
107M	\$ 18	\$ 20	\$ 21	90
108	\$ 19	\$ 22	\$ 23	89
108000	\$ 256	\$ 293	\$ 315	181
108001	\$ 322	\$ 368	\$ 396	181
108002	\$ 183	\$ 209	\$ 225	181
108003	\$ 134	\$ 154	\$ 165	182
108004	\$ 222	\$ 254	\$ 273	181
108005	\$ 162	\$ 185	\$ 199	181
108006	\$ 484	\$ 553	\$ 595	181
108007	\$ 244	\$ 279	\$ 300	181
108008	\$ 511	\$ 584	\$ 629	182
108009	\$ 2,639	\$ 3,016	\$ 3,249	181

Código	Precio Distribuidor	Precio Mayoreo	Precio Lista	Pág.
108065	\$ 378	\$ 432	\$ 465	77
108080	\$ 544	\$ 621	\$ 669	181
108085	\$ 159	\$ 181	\$ 195	182
108086	\$ 381	\$ 436	\$ 469	182
108090	\$ 130	\$ 148	\$ 159	182
108100	\$ 61	\$ 70	\$ 75	171
108101	\$ 86	\$ 98	\$ 105	171
108102	\$ 519	\$ 593	\$ 639	171
108103	\$ 70	\$ 79	\$ 85	171
108110	\$ 28	\$ 32	\$ 34	171
108111	\$ 26	\$ 30	\$ 32	171
108112	\$ 45	\$ 52	\$ 55	171
108113	\$ 240	\$ 274	\$ 295	171
108114	\$ 45	\$ 52	\$ 55	171
108115	\$ 114	\$ 130	\$ 140	141
108117	\$ 43	\$ 49	\$ 52	171
108121	\$ 15	\$ 17	\$ 18	171
108122	\$ 15	\$ 17	\$ 18	171
108123	\$ 102	\$ 116	\$ 125	171
108124	\$ 45	\$ 52	\$ 55	171
108125	\$ 45	\$ 52	\$ 55	171
108126	\$ 73	\$ 83	\$ 89	171
108127	\$ 113	\$ 129	\$ 139	261
108131	\$ 61	\$ 70	\$ 75	179
108140	\$ 65	\$ 74	\$ 79	170
108141	\$ 243	\$ 278	\$ 299	170
108142	\$ 243	\$ 278	\$ 299	170
108145	\$ 82	\$ 93	\$ 100	170
108146	\$ 118	\$ 135	\$ 145	170
108147	\$ 155	\$ 177	\$ 190	170
108148	\$ 151	\$ 172	\$ 185	170
108149	\$ 195	\$ 222	\$ 239	170
108150	\$ 285	\$ 325	\$ 350	170
108151	\$ 78	\$ 89	\$ 95	170
108152	\$ 90	\$ 103	\$ 110	170
108153	\$ 139	\$ 158	\$ 170	170
108154	\$ 224	\$ 256	\$ 275	170
108499	\$ 27	\$ 31	\$ 33	178
108500	\$ 39	\$ 44	\$ 47	178
108501	\$ 51	\$ 58	\$ 62	178
108502	\$ 53	\$ 61	\$ 65	178
108503	\$ 63	\$ 72	\$ 77	178
108504	\$ 66	\$ 76	\$ 81	178
108505	\$ 67	\$ 77	\$ 82	178
108506	\$ 79	\$ 91	\$ 97	178
108507	\$ 95	\$ 108	\$ 116	178
108508	\$ 99	\$ 113	\$ 121	178
108510	\$ 83	\$ 95	\$ 102	178
108511	\$ 83	\$ 95	\$ 102	178
108512	\$ 84	\$ 96	\$ 103	178
108513	\$ 98	\$ 112	\$ 120	178
108514	\$ 104	\$ 119	\$ 128	178
108515	\$ 125	\$ 142	\$ 153	178
108526	\$ 154	\$ 176	\$ 189	178
108527	\$ 155	\$ 177	\$ 190	178
108528	\$ 53	\$ 61	\$ 65	178
108530	\$ 1,121	\$ 1,281	\$ 1,380	178

Código	Precio Distribuidor	Precio Mayoreo	Precio Lista	Pág.
108600	\$ 86	\$ 98	\$ 105	181
108601	\$ 97	\$ 111	\$ 119	181
108601	\$ 97	\$ 111	\$ 119	181
108602	\$ 65	\$ 74	\$ 79	181
108603	\$ 57	\$ 65	\$ 69	182
108604	\$ 89	\$ 102	\$ 109	181
108605	\$ 65	\$ 74	\$ 79	181
108606	\$ 110	\$ 126	\$ 135	181
108607	\$ 74	\$ 84	\$ 90	181
108608	\$ 97	\$ 111	\$ 119	182
108612	\$ 48	\$ 55	\$ 59	181
108M	\$ 19	\$ 22	\$ 23	90
109M	\$ 20	\$ 23	\$ 24	90
110	\$ 21	\$ 24	\$ 25	89
110079	\$ 175	\$ 200	\$ 215	110
110M	\$ 22	\$ 25	\$ 26	90
111001	\$ 195	\$ 222	\$ 239	102
111002	\$ 463	\$ 529	\$ 569	102
111004	\$ 609	\$ 696	\$ 749	102
111005	\$ 1,117	\$ 1,276	\$ 1,375	102
111M	\$ 25	\$ 28	\$ 30	90
112	\$ 22	\$ 25	\$ 26	89
112503	\$ 118	\$ 135	\$ 145	32
112504	\$ 358	\$ 409	\$ 440	32
112513	\$ 178	\$ 204	\$ 219	127
112515	\$ 309	\$ 353	\$ 380	127
112516	\$ 170	\$ 194	\$ 209	127
112520	\$ 104	\$ 118	\$ 127	127
112521	\$ 120	\$ 137	\$ 147	127
112550	\$ 85	\$ 97	\$ 104	32
112551	\$ 99	\$ 113	\$ 121	32
112552	\$ 115	\$ 131	\$ 141	32
112553	\$ 357	\$ 408	\$ 439	32
112554	\$ 487	\$ 556	\$ 599	32
112557	\$ 61	\$ 70	\$ 75	32
112570	\$ 121	\$ 139	\$ 149	32
112600	\$ 147	\$ 168	\$ 180	78
112601	\$ 260	\$ 297	\$ 319	78
112602	\$ 341	\$ 389	\$ 419	78
112605	\$ 130	\$ 149	\$ 160	69
112606	\$ 195	\$ 222	\$ 239	69
112607	\$ 256	\$ 293	\$ 315	69
112609	\$ 187	\$ 214	\$ 230	69
112610	\$ 264	\$ 302	\$ 325	69
112910	\$ 19	\$ 22	\$ 23	155
112912	\$ 32	\$ 37	\$ 39	155
112M	\$ 26	\$ 30	\$ 32	90
113021	\$ 406	\$ 464	\$ 499	264
113022	\$ 406	\$ 464	\$ 499	264
113023	\$ 406	\$ 464	\$ 499	264
113024	\$ 406	\$ 464	\$ 499	264
113025	\$ 406	\$ 464	\$ 499	264
113026	\$ 406	\$ 464	\$ 499	264
113040	\$ 381	\$ 436	\$ 469	264
113041	\$ 381	\$ 436	\$ 469	264
113042	\$ 381	\$ 436	\$ 469	264
113043	\$ 381	\$ 436	\$ 469	264

Código	Precio Distribuidor	Precio Mayoreo	Precio Lista	Pág.
113044	\$ 381	\$ 436	\$ 469	264
113045	\$ 381	\$ 436	\$ 469	264
113400	\$ 98	\$ 112	\$ 120	127
113401	\$ 102	\$ 116	\$ 125	127
113402	\$ 106	\$ 121	\$ 130	127
113403	\$ 110	\$ 126	\$ 135	127
113404	\$ 114	\$ 130	\$ 140	127
113405	\$ 126	\$ 144	\$ 155	127
113406	\$ 155	\$ 177	\$ 190	127
113407	\$ 147	\$ 168	\$ 180	127
113408	\$ 82	\$ 93	\$ 100	127
113409	\$ 94	\$ 107	\$ 115	127
113410	\$ 106	\$ 121	\$ 130	127
113411	\$ 106	\$ 121	\$ 130	127
113412	\$ 126	\$ 144	\$ 155	127
113413	\$ 134	\$ 154	\$ 165	127
113414	\$ 70	\$ 79	\$ 85	127
113415	\$ 74	\$ 84	\$ 90	127
113416	\$ 74	\$ 84	\$ 90	127
113417	\$ 80	\$ 91	\$ 98	127
113418	\$ 105	\$ 120	\$ 129	127
113419	\$ 118	\$ 135	\$ 145	127
113420	\$ 122	\$ 140	\$ 150	127
113450	\$ 41	\$ 47	\$ 50	270
113451	\$ 41	\$ 47	\$ 50	270
113452	\$ 41	\$ 47	\$ 50	270
113453	\$ 41	\$ 47	\$ 50	270
113455	\$ 22	\$ 25	\$ 26	270
113457	\$ 23	\$ 26	\$ 28	270
113458	\$ 23	\$ 26	\$ 28	270
113459	\$ 23	\$ 26	\$ 28	270
113470	\$ 39	\$ 45	\$ 48	268
113500	\$ 58	\$ 66	\$ 71	265
113501	\$ 78	\$ 90	\$ 96	265
113502	\$ 104	\$ 119	\$ 128	265
113505	\$ 31	\$ 35	\$ 37	270
113510	\$ 32	\$ 37	\$ 39	269
113511	\$ 58	\$ 66	\$ 71	269
113512	\$ 93	\$ 106	\$ 114	269
113520	\$ 55	\$ 63	\$ 67	265
113521	\$ 72	\$ 82	\$ 88	265
113522	\$ 97	\$ 111	\$ 119	265
113800	\$ 479	\$ 547	\$ 589	260
113801	\$ 500	\$ 571	\$ 615	260
113802	\$ 519	\$ 593	\$ 639	260
113803	\$ 552	\$ 631	\$ 679	260
113804	\$ 601	\$ 687	\$ 740	260
113805	\$ 642	\$ 734	\$ 790	260
113M	\$ 28	\$ 32	\$ 34	90
114	\$ 23	\$ 26	\$ 28	89
114200	\$ 7.40	\$ 8.40	\$ 9	262
114201	\$ 7.40	\$ 8.40	\$ 9	262
114202	\$ 12	\$ 13	\$ 14	262
114203	\$ 12	\$ 13	\$ 14	262
114204	\$ 9.80	\$ 11	\$ 12	262
114205	\$ 9.80	\$ 11	\$ 12	262
114206	\$ 16	\$ 18	\$ 19	262

Código	Precio Distribuidor	Precio Mayoreo	Precio Lista	Pág.
114207	\$ 16	\$ 18	\$ 19	262
114208	\$ 13	\$ 15	\$ 16	262
114209	\$ 13	\$ 15	\$ 16	262
114210	\$ 16	\$ 18	\$ 19	262
114211	\$ 16	\$ 18	\$ 19	262
114212	\$ 24	\$ 27	\$ 29	262
114213	\$ 24	\$ 27	\$ 29	262
114214	\$ 17	\$ 19	\$ 20	262
114215	\$ 17	\$ 19	\$ 20	262
114216	\$ 25	\$ 28	\$ 30	262
114217	\$ 25	\$ 28	\$ 30	262
114218	\$ 32	\$ 37	\$ 39	262
114219	\$ 32	\$ 37	\$ 39	262
114220	\$ 139	\$ 158	\$ 170	262
114224	\$ 112	\$ 128	\$ 137	262
114225 <small>MEVO</small>	\$ 73	\$ 83	\$ 89	262
114226 <small>MEVO</small>	\$ 73	\$ 83	\$ 89	262
114229 <small>MEVO</small>	\$ 106	\$ 121	\$ 130	262
114230 <small>MEVO</small>	\$ 106	\$ 121	\$ 130	262
114231 <small>MEVO</small>	\$ 138	\$ 157	\$ 169	262
114232 <small>MEVO</small>	\$ 138	\$ 157	\$ 169	262
114300	\$ 130	\$ 148	\$ 159	70
114301	\$ 162	\$ 185	\$ 199	70
114302	\$ 264	\$ 302	\$ 325	70
114351	\$ 16	\$ 18	\$ 19	70
114352	\$ 17	\$ 19	\$ 20	70
114353	\$ 18	\$ 20	\$ 21	70
114354	\$ 19	\$ 22	\$ 23	70
114355	\$ 20	\$ 23	\$ 24	70
114360	\$ 16	\$ 18	\$ 19	70
114361	\$ 17	\$ 19	\$ 20	70
114M	\$ 30	\$ 34	\$ 36	90
115054	\$ 61	\$ 70	\$ 75	116
115055	\$ 162	\$ 185	\$ 199	116
115057	\$ 81	\$ 92	\$ 99	116
115058	\$ 98	\$ 112	\$ 120	116
115063	\$ 208	\$ 237	\$ 255	116
115082	\$ 98	\$ 112	\$ 120	116
115083	\$ 86	\$ 98	\$ 105	116
115084	\$ 68	\$ 78	\$ 83	116
115085	\$ 324	\$ 371	\$ 399	116
115086	\$ 113	\$ 129	\$ 139	116
115087	\$ 130	\$ 148	\$ 159	116
115089	\$ 159	\$ 181	\$ 195	116
115095	\$ 114	\$ 130	\$ 140	116
115096	\$ 118	\$ 135	\$ 145	116
115110	\$ 97	\$ 111	\$ 119	131
115111	\$ 97	\$ 111	\$ 119	131
115112	\$ 97	\$ 111	\$ 119	131
115115	\$ 284	\$ 324	\$ 349	131
115116	\$ 73	\$ 83	\$ 89	132
115117	\$ 110	\$ 126	\$ 135	132
115118	\$ 130	\$ 148	\$ 159	132
115129	\$ 57	\$ 65	\$ 69	132
115138	\$ 81	\$ 92	\$ 99	43
115139	\$ 151	\$ 172	\$ 185	43
115140	\$ 179	\$ 205	\$ 220	43

Código	Precio Distribuidor	Precio Mayoreo	Precio Lista	Pág.	Código	Precio Distribuidor	Precio Mayoreo	Precio Lista	Pág.	Código	Precio Distribuidor	Precio Mayoreo	Precio Lista	Pág.	Código	Precio Distribuidor	Precio Mayoreo	Precio Lista	Pág.
115141	\$ 224	\$ 256	\$ 275	43	117228	\$ 365	\$ 417	\$ 449	95	119219	\$ 71	\$ 81	\$ 87	22	119410	\$ 118	\$ 135	\$ 145	167
115142	\$ 289	\$ 330	\$ 355	43	117230	\$ 78	\$ 89	\$ 95	70	119220	\$ 100	\$ 114	\$ 122	22	119411	\$ 186	\$ 213	\$ 229	167
115143	\$ 544	\$ 621	\$ 669	43	117520	\$ 256	\$ 293	\$ 315	38	119221	\$ 130	\$ 148	\$ 159	22	119412 MEXO	\$ 268	\$ 306	\$ 329	167
115144	\$ 406	\$ 464	\$ 499	43	117522	\$ 260	\$ 297	\$ 320	38	119250	\$ 35	\$ 39	\$ 42	24	119413 MEXO	\$ 134	\$ 154	\$ 165	167
115151	\$ 68	\$ 78	\$ 83	43	117524	\$ 357	\$ 408	\$ 439	38	119251	\$ 40	\$ 46	\$ 49	24	119414 MEXO	\$ 155	\$ 177	\$ 190	167
115152	\$ 84	\$ 96	\$ 103	43	117533	\$ 31	\$ 35	\$ 37	38	119252	\$ 44	\$ 51	\$ 54	24	119M	\$ 44	\$ 50	\$ 53	90
115153	\$ 105	\$ 120	\$ 129	43	117534	\$ 31	\$ 35	\$ 37	38	119253	\$ 49	\$ 56	\$ 60	24	120	\$ 37	\$ 42	\$ 45	89
115154	\$ 139	\$ 158	\$ 170	43	117535	\$ 39	\$ 45	\$ 48	38	119254	\$ 54	\$ 62	\$ 66	24	120050	\$ 151	\$ 172	\$ 185	78
115155	\$ 191	\$ 218	\$ 234	43	117M	\$ 38	\$ 43	\$ 46	90	119255	\$ 59	\$ 67	\$ 72	24	120051	\$ 244	\$ 279	\$ 300	78
115156	\$ 250	\$ 285	\$ 307	43	118	\$ 30	\$ 34	\$ 36	89	119256	\$ 64	\$ 73	\$ 78	24	120052	\$ 342	\$ 390	\$ 420	78
115157	\$ 61	\$ 69	\$ 74	16	118002	\$ 178	\$ 204	\$ 219	177	119257	\$ 44	\$ 51	\$ 54	24	120057	\$ 55	\$ 63	\$ 67	16
115158	\$ 62	\$ 71	\$ 76	16	118003	\$ 138	\$ 157	\$ 169	177	119258	\$ 45	\$ 52	\$ 55	24	120068	\$ 48	\$ 55	\$ 59	16
115200	\$ 97	\$ 111	\$ 119	114	118005	\$ 78	\$ 89	\$ 95	177	119259	\$ 45	\$ 52	\$ 55	24	120069	\$ 94	\$ 107	\$ 115	17
115M	\$ 31	\$ 35	\$ 37	90	118007	\$ 98	\$ 112	\$ 120	177	119260	\$ 65	\$ 74	\$ 79	24	120085	\$ 4,255	\$ 4,863	\$ 5,240	40
116	\$ 28	\$ 32	\$ 34	89	118008	\$ 112	\$ 128	\$ 137	177	119262	\$ 59	\$ 67	\$ 72	24	120086	\$ 4,815	\$ 5,503	\$ 5,929	40
116908	\$ 243	\$ 278	\$ 299	45	118M	\$ 39	\$ 45	\$ 48	90	119263	\$ 104	\$ 119	\$ 128	24	120125	\$ 32	\$ 37	\$ 39	43
116M	\$ 34	\$ 39	\$ 41	90	119116	\$ 251	\$ 287	\$ 309	21	119264	\$ 39	\$ 45	\$ 48	24	120127	\$ 65	\$ 75	\$ 80	43
117018	\$ 114	\$ 130	\$ 140	101	119153	\$ 4.90	\$ 5.60	\$ 6	23	119265	\$ 44	\$ 51	\$ 54	24	120128	\$ 29	\$ 33	\$ 35	144
117102	\$ 17	\$ 19	\$ 20	38	119154	\$ 5.70	\$ 6.50	\$ 7	23	119267	\$ 104	\$ 119	\$ 128	24	120163	\$ 8.20	\$ 9.30	\$ 10	264
117104	\$ 18	\$ 20	\$ 21	38	119155	\$ 5.30	\$ 6.10	\$ 6.50	23	119268	\$ 80	\$ 91	\$ 98	24	120164	\$ 8.20	\$ 9.30	\$ 10	264
117106	\$ 20	\$ 23	\$ 24	38	119156	\$ 5.30	\$ 6.10	\$ 6.50	23	119269	\$ 105	\$ 120	\$ 129	24	120205	\$ 118	\$ 135	\$ 145	129
117108	\$ 23	\$ 26	\$ 28	38	119157	\$ 7.40	\$ 8.40	\$ 9	23	119270	\$ 120	\$ 137	\$ 147	24	120206	\$ 130	\$ 149	\$ 160	129
117110	\$ 30	\$ 34	\$ 36	38	119158	\$ 13	\$ 14	\$ 15	23	119271	\$ 80	\$ 91	\$ 98	24	120226	\$ 54	\$ 62	\$ 66	129
117114	\$ 26	\$ 30	\$ 32	38	119159	\$ 7.40	\$ 8.40	\$ 9	23	119272	\$ 104	\$ 119	\$ 128	24	120227	\$ 81	\$ 92	\$ 99	129
117116	\$ 30	\$ 34	\$ 36	38	119160	\$ 17	\$ 19	\$ 20	23	119273	\$ 120	\$ 137	\$ 147	24	120228	\$ 94	\$ 107	\$ 115	129
117118	\$ 34	\$ 39	\$ 41	38	119161	\$ 15	\$ 17	\$ 18	23	119274	\$ 110	\$ 126	\$ 135	24	120245	\$ 70	\$ 79	\$ 85	129
117120	\$ 39	\$ 45	\$ 48	38	119162	\$ 23	\$ 26	\$ 28	23	119275	\$ 143	\$ 163	\$ 175	24	120246	\$ 74	\$ 84	\$ 90	129
117122	\$ 27	\$ 31	\$ 33	38	119163	\$ 19	\$ 22	\$ 23	23	119276	\$ 155	\$ 177	\$ 190	24	120247	\$ 81	\$ 92	\$ 99	129
117124	\$ 31	\$ 35	\$ 37	38	119164	\$ 33	\$ 38	\$ 40	23	119277	\$ 153	\$ 175	\$ 188	24	120248	\$ 90	\$ 103	\$ 110	129
117126	\$ 36	\$ 41	\$ 44	38	119165	\$ 33	\$ 38	\$ 40	23	119278	\$ 114	\$ 130	\$ 140	24	120249	\$ 121	\$ 139	\$ 149	129
117128	\$ 39	\$ 44	\$ 47	38	119166	\$ 52	\$ 59	\$ 63	23	119279	\$ 90	\$ 103	\$ 110	24	120260	\$ 88	\$ 101	\$ 108	207
117130	\$ 37	\$ 42	\$ 45	38	119167	\$ 52	\$ 59	\$ 63	23	119281	\$ 812	\$ 928	\$ 999	24	120264	\$ 138	\$ 157	\$ 169	207
117132	\$ 42	\$ 48	\$ 51	38	119168	\$ 71	\$ 81	\$ 87	23	119301	\$ 325	\$ 372	\$ 400	154	120265	\$ 96	\$ 109	\$ 117	207
117134	\$ 48	\$ 55	\$ 59	38	119169	\$ 97	\$ 111	\$ 119	23	119302	\$ 373	\$ 426	\$ 459	154	120270	\$ 68	\$ 78	\$ 83	191
117136	\$ 52	\$ 60	\$ 64	38	119170	\$ 12	\$ 13	\$ 14	23	119303	\$ 398	\$ 455	\$ 490	154	120271	\$ 74	\$ 84	\$ 90	191
117138	\$ 61	\$ 69	\$ 74	38	119171	\$ 78	\$ 90	\$ 96	23	119316	\$ 49	\$ 56	\$ 60	23	120275	\$ 17	\$ 19	\$ 20	191
117140	\$ 70	\$ 79	\$ 85	38	119172	\$ 102	\$ 116	\$ 125	23	119318	\$ 55	\$ 63	\$ 67	23	120276	\$ 19	\$ 22	\$ 23	191
117142	\$ 72	\$ 82	\$ 88	38	119173	\$ 130	\$ 148	\$ 159	23	119319	\$ 73	\$ 83	\$ 89	23	120282	\$ 39	\$ 45	\$ 48	84
117144	\$ 78	\$ 89	\$ 95	38	119181	\$ 53	\$ 61	\$ 65	23	119350	\$ 16	\$ 18	\$ 19	23	120283	\$ 47	\$ 53	\$ 57	84
117146	\$ 86	\$ 98	\$ 105	38	119182	\$ 76	\$ 87	\$ 93	23	119351	\$ 18	\$ 21	\$ 22	23	120285	\$ 29	\$ 33	\$ 35	84
117148	\$ 15	\$ 17	\$ 18	38	119183	\$ 104	\$ 118	\$ 127	23	119352	\$ 22	\$ 26	\$ 27	23	120286	\$ 35	\$ 39	\$ 42	84
117150	\$ 18	\$ 20	\$ 21	38	119184	\$ 170	\$ 194	\$ 209	23	119353	\$ 24	\$ 27	\$ 29	23	120287	\$ 29	\$ 33	\$ 35	84
117152	\$ 24	\$ 27	\$ 29	38	119191	\$ 40	\$ 46	\$ 49	23	119354	\$ 27	\$ 31	\$ 33	23	120288	\$ 33	\$ 38	\$ 40	84
117154	\$ 34	\$ 39	\$ 41	38	119204	\$ 11	\$ 12	\$ 13	22	119355	\$ 38	\$ 43	\$ 46	23	120289	\$ 21	\$ 24	\$ 25	84
117162	\$ 14	\$ 16	\$ 17	38	119205	\$ 13	\$ 15	\$ 16	22	119370	\$ 159	\$ 181	\$ 195	23	120290	\$ 30	\$ 34	\$ 36	84
117164	\$ 16	\$ 18	\$ 19	38	119206	\$ 22	\$ 26	\$ 27	22	119372	\$ 251	\$ 287	\$ 309	23	120291	\$ 27	\$ 31	\$ 33	84
117166	\$ 19	\$ 22	\$ 23	38	119208	\$ 15	\$ 17	\$ 18	22	119373	\$ 293	\$ 335	\$ 360	23	120292	\$ 31	\$ 35	\$ 37	84
117170	\$ 16	\$ 18	\$ 19	38	119209	\$ 25	\$ 28	\$ 30	22	119374	\$ 536	\$ 612	\$ 659	23	120293	\$ 33	\$ 38	\$ 40	84
117193	\$ 173	\$ 198	\$ 213	38	119210	\$ 20	\$ 23	\$ 24	22	119375	\$ 62	\$ 71	\$ 76	23	120294	\$ 37	\$ 42	\$ 45	84
117194	\$ 166	\$ 190	\$ 204	38	119211	\$ 30	\$ 34	\$ 36	22	119376	\$ 73	\$ 83	\$ 89	23	120295	\$ 51	\$ 58	\$ 62	84
117214	\$ 65	\$ 74	\$ 79	95	119212	\$ 38	\$ 43	\$ 46	22	119377	\$ 78	\$ 89	\$ 95	23	120296	\$ 21	\$ 24	\$ 25	84
117215	\$ 86	\$ 98	\$ 105	95	119213	\$ 22	\$ 25	\$ 26	22	119400	\$ 38	\$ 43	\$ 46	156	120297	\$ 25	\$ 28	\$ 30	84
117216	\$ 90	\$ 103	\$ 110	95	119214	\$ 36	\$ 41	\$ 44	22	119401 MEXO	\$ 41	\$ 47	\$ 50	156	120298	\$ 30	\$ 34	\$ 36	84
117218	\$ 146	\$ 167	\$ 179	95	119215	\$ 53	\$ 61	\$ 65	22	119402	\$ 48	\$ 55	\$ 59	156	120300	\$ 28	\$ 32	\$ 34	84
117224	\$ 146	\$ 167	\$ 179	95	119216	\$ 33	\$ 38	\$ 40	22	119403	\$ 53	\$ 61	\$ 65	156	120301	\$ 29	\$ 33	\$ 35	83
117225	\$ 203	\$ 232	\$ 250	95	119217	\$ 52	\$ 59	\$ 63	22	119405	\$ 54	\$ 62	\$ 66	156	120302	\$ 38	\$ 43	\$ 46	83
117226	\$ 227	\$ 259	\$ 279	95	119218	\$ 57	\$ 65	\$ 69	22	119408	\$ 57	\$ 65	\$ 69	156	120303	\$ 48	\$ 54	\$ 58	83

Código	Precio Distribuidor	Precio Mayoreo	Precio Lista	Pág.
120304	\$ 77	\$ 88	\$ 94	83
120306	\$ 89	\$ 102	\$ 109	84
120311	\$ 34	\$ 39	\$ 41	83
120312	\$ 46	\$ 52	\$ 56	83
120313	\$ 63	\$ 72	\$ 77	83
120314	\$ 90	\$ 103	\$ 110	83
120320	\$ 13	\$ 14	\$ 15	83
120321	\$ 13	\$ 14	\$ 15	83
120322	\$ 13	\$ 14	\$ 15	83
120330	\$ 17	\$ 19	\$ 20	83
120331	\$ 19	\$ 22	\$ 23	83
120332	\$ 26	\$ 29	\$ 31	83
120333	\$ 36	\$ 41	\$ 44	83
120334	\$ 52	\$ 59	\$ 63	83
120338	\$ 63	\$ 72	\$ 77	84
120340	\$ 21	\$ 24	\$ 25	83
120341	\$ 23	\$ 26	\$ 28	83
120342	\$ 32	\$ 37	\$ 39	83
120343	\$ 43	\$ 49	\$ 52	83
120344	\$ 61	\$ 70	\$ 75	83
120350	\$ 17	\$ 19	\$ 20	83
120351	\$ 18	\$ 20	\$ 21	83
120352	\$ 23	\$ 26	\$ 28	83
120353	\$ 30	\$ 34	\$ 36	83
120354	\$ 44	\$ 51	\$ 54	83
120358	\$ 86	\$ 98	\$ 105	83
120360	\$ 21	\$ 24	\$ 25	83
120361	\$ 26	\$ 30	\$ 32	83
120362	\$ 37	\$ 42	\$ 45	83
120363	\$ 53	\$ 61	\$ 65	83
120368	\$ 8.20	\$ 9.30	\$ 10	83
120369	\$ 9	\$ 10	\$ 11	83
120370	\$ 9.80	\$ 11	\$ 12	83
120371	\$ 17	\$ 19	\$ 20	83
120372	\$ 22	\$ 25	\$ 26	83
120373	\$ 27	\$ 31	\$ 33	84
120376	\$ 9.80	\$ 11	\$ 12	83
120377	\$ 17	\$ 19	\$ 20	83
120378	\$ 22	\$ 25	\$ 26	83
120381	\$ 16	\$ 18	\$ 19	83
120382	\$ 17	\$ 19	\$ 20	83
120383	\$ 18	\$ 20	\$ 21	83
120385	\$ 57	\$ 65	\$ 69	84
120386	\$ 94	\$ 107	\$ 115	84
120387	\$ 81	\$ 92	\$ 99	84
120391	\$ 31	\$ 36	\$ 38	83
120392	\$ 41	\$ 47	\$ 50	83
120393	\$ 51	\$ 58	\$ 62	83
120394	\$ 70	\$ 80	\$ 86	83
120399	\$ 115	\$ 131	\$ 141	83
120403	\$ 406	\$ 464	\$ 499	37
120404	\$ 484	\$ 553	\$ 595	37
120405	\$ 506	\$ 578	\$ 622	37
120406	\$ 720	\$ 823	\$ 886	37
120413	\$ 406	\$ 464	\$ 499	37
120414	\$ 484	\$ 553	\$ 595	37
120415	\$ 506	\$ 578	\$ 622	37

Código	Precio Distribuidor	Precio Mayoreo	Precio Lista	Pág.
120416	\$ 720	\$ 823	\$ 886	37
120418	\$ 98	\$ 112	\$ 120	37
120419	\$ 98	\$ 112	\$ 120	37
120431	\$ 45	\$ 52	\$ 55	37
120432	\$ 48	\$ 55	\$ 59	37
120433	\$ 53	\$ 61	\$ 65	37
120501	\$ 235	\$ 269	\$ 289	105
120503	\$ 89	\$ 102	\$ 109	105
120509	\$ 235	\$ 269	\$ 289	105
120512	\$ 235	\$ 269	\$ 289	105
120519	\$ 138	\$ 157	\$ 169	104
120550	\$ 40	\$ 46	\$ 49	104
120551	\$ 57	\$ 65	\$ 69	104
120556	\$ 90	\$ 103	\$ 110	104
120560	\$ 81	\$ 92	\$ 99	104
120561	\$ 110	\$ 126	\$ 135	104
120562	\$ 97	\$ 111	\$ 119	104
120563	\$ 130	\$ 148	\$ 159	104
120600	\$ 53	\$ 61	\$ 65	68
120601	\$ 89	\$ 102	\$ 109	68
120602	\$ 114	\$ 130	\$ 140	68
120603	\$ 146	\$ 167	\$ 179	68
120610	\$ 122	\$ 140	\$ 150	68
120611	\$ 138	\$ 157	\$ 169	68
120620	\$ 175	\$ 200	\$ 215	68
120621	\$ 187	\$ 214	\$ 230	68
120622	\$ 232	\$ 265	\$ 285	68
120623	\$ 308	\$ 352	\$ 379	68
120625	\$ 316	\$ 361	\$ 389	68
120630	\$ 324	\$ 371	\$ 399	68
120631	\$ 358	\$ 409	\$ 440	68
120632	\$ 503	\$ 575	\$ 619	68
120633	\$ 545	\$ 622	\$ 670	68
120634	\$ 560	\$ 640	\$ 689	68
120640	\$ 511	\$ 584	\$ 629	68
120641	\$ 560	\$ 640	\$ 689	68
120651	\$ 788	\$ 901	\$ 970	68
120653	\$ 1,023	\$ 1,169	\$ 1,259	68
120670	\$ 349	\$ 399	\$ 429	68
120731	\$ 32	\$ 37	\$ 39	42
120732	\$ 34	\$ 39	\$ 41	42
120733	\$ 35	\$ 39	\$ 42	42
120734	\$ 39	\$ 45	\$ 48	42
120735	\$ 44	\$ 50	\$ 53	42
120736	\$ 47	\$ 53	\$ 57	42
120737	\$ 48	\$ 54	\$ 58	42
120738	\$ 51	\$ 58	\$ 62	42
120739	\$ 54	\$ 62	\$ 66	42
120740	\$ 57	\$ 65	\$ 69	42
120741	\$ 61	\$ 69	\$ 74	42
120742	\$ 63	\$ 72	\$ 77	42
120743	\$ 69	\$ 78	\$ 84	42
120744	\$ 77	\$ 88	\$ 94	42
120745	\$ 81	\$ 92	\$ 99	42
120746	\$ 83	\$ 95	\$ 102	42
120747	\$ 91	\$ 104	\$ 111	42
120748	\$ 92	\$ 105	\$ 113	42

Código	Precio Distribuidor	Precio Mayoreo	Precio Lista	Pág.
120749	\$ 104	\$ 118	\$ 127	42
120750	\$ 47	\$ 53	\$ 57	42
120751	\$ 47	\$ 53	\$ 57	42
120752	\$ 47	\$ 53	\$ 57	42
120753	\$ 97	\$ 111	\$ 119	42
120754	\$ 132	\$ 151	\$ 162	42
120755	\$ 39	\$ 44	\$ 47	42
120756	\$ 69	\$ 78	\$ 84	42
120757	\$ 974	\$ 1,113	\$ 1,199	42
120761	\$ 30	\$ 34	\$ 36	159
120762	\$ 30	\$ 34	\$ 36	159
120763	\$ 30	\$ 34	\$ 36	159
120764	\$ 30	\$ 34	\$ 36	159
120765	\$ 30	\$ 34	\$ 36	159
120766	\$ 30	\$ 34	\$ 36	159
120767	\$ 30	\$ 34	\$ 36	159
120768	\$ 30	\$ 34	\$ 36	159
120769	\$ 30	\$ 34	\$ 36	159
120770	\$ 30	\$ 34	\$ 36	159
120771	\$ 30	\$ 34	\$ 36	159
120772	\$ 30	\$ 34	\$ 36	159
120773	\$ 30	\$ 34	\$ 36	159
120774	\$ 30	\$ 34	\$ 36	159
120775	\$ 30	\$ 34	\$ 36	159
120776	\$ 30	\$ 34	\$ 36	159
120777	\$ 30	\$ 34	\$ 36	159
120780	\$ 53	\$ 61	\$ 65	160
120781	\$ 56	\$ 64	\$ 68	160
120782	\$ 57	\$ 65	\$ 69	160
120783	\$ 57	\$ 65	\$ 70	160
120784	\$ 58	\$ 66	\$ 71	160
120785	\$ 67	\$ 77	\$ 82	160
120786	\$ 79	\$ 91	\$ 97	160
120787	\$ 94	\$ 107	\$ 115	160
120788	\$ 97	\$ 111	\$ 119	160
120790	\$ 162	\$ 185	\$ 199	159
120791	\$ 79	\$ 91	\$ 97	159
120890	\$ 187	\$ 214	\$ 230	265
120900	\$ 39	\$ 44	\$ 47	129
120M	\$ 55	\$ 63	\$ 67	90
121008	\$ 243	\$ 278	\$ 299	97
121009	\$ 284	\$ 324	\$ 349	97
121010	\$ 324	\$ 371	\$ 399	97
121011	\$ 487	\$ 556	\$ 599	97
121012	\$ 852	\$ 974	\$ 1,049	97
121023	\$ 179	\$ 205	\$ 220	59
121024	\$ 110	\$ 126	\$ 135	59
121056	\$ 289	\$ 330	\$ 355	95
121090	\$ 195	\$ 222	\$ 239	130
121091	\$ 219	\$ 250	\$ 269	130
121092	\$ 346	\$ 395	\$ 425	130
121096	\$ 114	\$ 130	\$ 140	130
121097	\$ 138	\$ 157	\$ 169	130
121100	\$ 491	\$ 561	\$ 604	18
121101	\$ 565	\$ 645	\$ 695	18
121110	\$ 29	\$ 33	\$ 35	44
121111	\$ 64	\$ 73	\$ 78	44

Código	Precio Distribuidor	Precio Mayoreo	Precio Lista	Pág.
121112	\$ 167	\$ 191	\$ 205	44
121113	\$ 57	\$ 65	\$ 69	44
121114	\$ 40	\$ 46	\$ 49	44
121120	\$ 121	\$ 139	\$ 149	44
121121	\$ 151	\$ 172	\$ 185	210
121130	\$ 24	\$ 27	\$ 29	262
121131	\$ 36	\$ 41	\$ 44	262
121132	\$ 61	\$ 70	\$ 75	262
121133	\$ 104	\$ 118	\$ 127	262
121134	\$ 26	\$ 29	\$ 31	262
121135	\$ 43	\$ 49	\$ 52	262
121150	\$ 2,752	\$ 3,145	\$ 3,389	69
121151	\$ 4,060	\$ 4,640	\$ 4,999	69
121153	\$ 55	\$ 63	\$ 67	44
121154	\$ 219	\$ 250	\$ 269	44
121155	\$ 297	\$ 339	\$ 365	44
121156	\$ 138	\$ 157	\$ 169	44
121158	\$ 487	\$ 556	\$ 599	44
121159	\$ 341	\$ 389	\$ 419	44
121162	\$ 284	\$ 324	\$ 349	69
121164	\$ 998	\$ 1,141	\$ 1,229	69
121165	\$ 423	\$ 483	\$ 520	44
121166	\$ 406	\$ 464	\$ 499	44
121167	\$ 114	\$ 130	\$ 140	44
1212-4	\$ 18	\$ 21	\$ 22	254
1215-4	\$ 16	\$ 18	\$ 19	254
121M	\$ 59	\$ 67	\$ 72	90
122	\$ 42	\$ 48	\$ 51	89
122090	\$ 13	\$ 15	\$ 16	274
122095	\$ 1,055	\$ 1,206	\$ 1,299	106
122100	\$ 45	\$ 52	\$ 55	106
122101	\$ 47	\$ 53	\$ 57	106
122102	\$ 55	\$ 63	\$ 67	106
122103	\$ 67	\$ 77	\$ 82	106
122104	\$ 87	\$ 100	\$ 107	106
122105	\$ 122	\$ 140	\$ 150	106
122106	\$ 154	\$ 176	\$ 189	106
122110	\$ 78	\$ 90	\$ 96	106
122115	\$ 13	\$ 15	\$ 16	106
122120	\$ 113	\$ 129	\$ 139	106
122121	\$ 147	\$ 168	\$ 180	106
122122	\$ 183	\$ 209	\$ 225	106
122123	\$ 232	\$ 265	\$ 285	106
122124	\$ 324	\$ 371	\$ 399	106
122200	\$ 374	\$ 427	\$ 460	30
122201	\$ 374	\$ 427	\$ 460	30
122202	\$ 374	\$ 427	\$ 460	30
122203	\$ 244	\$ 279	\$ 300	30
122204	\$ 553	\$ 632	\$ 680	30
122206	\$ 346	\$ 395	\$ 425	30
1222-1	\$ 16	\$ 18	\$ 19	254
122210	\$ 21	\$ 24	\$ 25	71
122211	\$ 35	\$ 39	\$ 42	71
122230	\$ 1,404	\$ 1,605	\$ 1,729	30
122250	\$ 46	\$ 52	\$ 56	71
122251	\$ 54	\$ 62	\$ 66	71
122252	\$ 60	\$ 68	\$ 73	71

Código	Precio Distribuidor	Precio Mayoreo	Precio Lista	Pág.	Código	Precio Distribuidor	Precio Mayoreo	Precio Lista	Pág.	Código	Precio Distribuidor	Precio Mayoreo	Precio Lista	Pág.	Código	Precio Distribuidor	Precio Mayoreo	Precio Lista	Pág.
122253	\$ 67	\$ 77	\$ 82	71	123181	\$ 74	\$ 84	\$ 90	85	123259	\$ 22	\$ 25	\$ 26	37	123354	\$ 21	\$ 24	\$ 25	269
122254	\$ 95	\$ 108	\$ 116	71	123182	\$ 74	\$ 84	\$ 90	85	123260	\$ 20	\$ 23	\$ 24	36	123356	\$ 20	\$ 23	\$ 24	128
122255	\$ 431	\$ 492	\$ 530	71	123183	\$ 58	\$ 66	\$ 71	85	123261	\$ 20	\$ 23	\$ 24	36	123357	\$ 6.50	\$ 7.50	\$ 8	128
122257	\$ 58	\$ 66	\$ 71	71	123184	\$ 58	\$ 66	\$ 71	85	123262	\$ 29	\$ 33	\$ 35	36	123401	\$ 162	\$ 185	\$ 199	97
122258	\$ 99	\$ 113	\$ 121	71	123185	\$ 58	\$ 66	\$ 71	85	123263	\$ 43	\$ 49	\$ 52	36	123402	\$ 162	\$ 185	\$ 199	97
122264	\$ 52	\$ 59	\$ 63	71	123186	\$ 44	\$ 51	\$ 54	85	123270	\$ 97	\$ 111	\$ 119	119	123403	\$ 162	\$ 185	\$ 199	97
122265	\$ 74	\$ 84	\$ 90	71	123187	\$ 44	\$ 51	\$ 54	85	123271	\$ 122	\$ 140	\$ 150	119	123405	\$ 162	\$ 185	\$ 199	97
122271	\$ 722	\$ 825	\$ 889	106	123188	\$ 44	\$ 51	\$ 54	85	123272	\$ 154	\$ 176	\$ 189	119	123407	\$ 162	\$ 185	\$ 199	97
122275	\$ 149	\$ 170	\$ 183	97	123189	\$ 45	\$ 52	\$ 55	76	123273	\$ 243	\$ 278	\$ 299	119	123408	\$ 162	\$ 185	\$ 199	97
122276	\$ 243	\$ 278	\$ 299	97	123190	\$ 59	\$ 67	\$ 72	76	123274	\$ 110	\$ 126	\$ 135	119	123411	\$ 162	\$ 185	\$ 199	97
122277	\$ 292	\$ 334	\$ 359	97	123191	\$ 54	\$ 62	\$ 66	76	123275	\$ 115	\$ 131	\$ 141	119	123412	\$ 162	\$ 185	\$ 199	97
122280	\$ 45	\$ 52	\$ 55	71	123192	\$ 65	\$ 74	\$ 79	76	123276	\$ 185	\$ 211	\$ 227	119	123413	\$ 162	\$ 185	\$ 199	97
122281	\$ 109	\$ 125	\$ 134	71	123193	\$ 65	\$ 75	\$ 80	76	123278	\$ 27	\$ 31	\$ 33	37	123414	\$ 162	\$ 185	\$ 199	97
122M	\$ 65	\$ 75	\$ 80	90	123194	\$ 49	\$ 56	\$ 60	128	123279	\$ 17	\$ 19	\$ 20	37	123415	\$ 162	\$ 185	\$ 199	97
123010	\$ 674	\$ 770	\$ 829	77	123195	\$ 49	\$ 56	\$ 60	128	123281	\$ 49	\$ 56	\$ 60	177	123416	\$ 162	\$ 185	\$ 199	97
123022	\$ 27	\$ 31	\$ 33	72	123197 MEXD	\$ 57	\$ 65	\$ 69	76	123282	\$ 78	\$ 89	\$ 95	177	123417	\$ 162	\$ 185	\$ 199	97
123023	\$ 29	\$ 33	\$ 35	72	123198 MEXD	\$ 57	\$ 65	\$ 69	76	123285	\$ 17	\$ 19	\$ 20	119	123441	\$ 65	\$ 74	\$ 79	97
123032	\$ 27	\$ 31	\$ 33	72	123202	\$ 12	\$ 13	\$ 14	41	123286	\$ 21	\$ 24	\$ 25	119	123446	\$ 65	\$ 74	\$ 79	97
123033	\$ 29	\$ 33	\$ 35	72	123203	\$ 12	\$ 13	\$ 14	41	123287	\$ 25	\$ 28	\$ 30	119	123452	\$ 65	\$ 74	\$ 79	97
123034	\$ 36	\$ 41	\$ 44	72	123205	\$ 12	\$ 13	\$ 14	41	123310	\$ 4.50	\$ 5.20	\$ 5.50	25	123453	\$ 65	\$ 74	\$ 79	97
123035	\$ 42	\$ 48	\$ 51	72	123206	\$ 13	\$ 14	\$ 15	41	123311	\$ 6.10	\$ 7	\$ 7.50	25	123456	\$ 65	\$ 74	\$ 79	97
123036	\$ 51	\$ 58	\$ 62	72	123208	\$ 13	\$ 14	\$ 15	41	123312	\$ 9	\$ 10	\$ 11	25	123460	\$ 53	\$ 61	\$ 65	68
123081	\$ 25	\$ 28	\$ 30	72	123218	\$ 86	\$ 98	\$ 105	31	123313	\$ 11	\$ 12	\$ 13	25	123461	\$ 53	\$ 61	\$ 65	68
123082	\$ 27	\$ 31	\$ 33	72	123219	\$ 98	\$ 112	\$ 120	31	123314	\$ 14	\$ 16	\$ 17	25	123462	\$ 53	\$ 61	\$ 65	68
123083	\$ 29	\$ 33	\$ 35	72	123220	\$ 81	\$ 92	\$ 99	31	123315	\$ 17	\$ 19	\$ 20	25	123463	\$ 94	\$ 107	\$ 115	68
123092	\$ 35	\$ 39	\$ 42	72	123221	\$ 86	\$ 98	\$ 105	31	123316	\$ 31	\$ 36	\$ 38	25	123464	\$ 130	\$ 148	\$ 159	68
123093	\$ 43	\$ 49	\$ 52	72	123222	\$ 98	\$ 112	\$ 120	31	123317	\$ 40	\$ 46	\$ 49	25	123465	\$ 130	\$ 148	\$ 159	68
123101	\$ 25	\$ 28	\$ 30	72	123224	\$ 98	\$ 112	\$ 120	30	123318	\$ 55	\$ 63	\$ 67	25	123466	\$ 130	\$ 148	\$ 159	68
123102	\$ 27	\$ 31	\$ 33	72	123225	\$ 98	\$ 112	\$ 120	31	123320	\$ 14	\$ 16	\$ 17	67	123467	\$ 195	\$ 222	\$ 239	68
123103	\$ 29	\$ 33	\$ 35	72	123228	\$ 39	\$ 45	\$ 48	30	123321	\$ 29	\$ 33	\$ 35	67	123468	\$ 195	\$ 222	\$ 239	68
123104	\$ 36	\$ 41	\$ 44	72	123229	\$ 39	\$ 45	\$ 48	30	123322	\$ 42	\$ 48	\$ 51	67	123469	\$ 195	\$ 222	\$ 239	68
123105	\$ 42	\$ 48	\$ 51	72	123230	\$ 68	\$ 78	\$ 83	30	123323	\$ 29	\$ 33	\$ 35	67	123470	\$ 44	\$ 50	\$ 53	68
123106	\$ 51	\$ 58	\$ 62	72	123231	\$ 68	\$ 78	\$ 83	30	123324	\$ 35	\$ 40	\$ 43	67	123471	\$ 44	\$ 50	\$ 53	68
123108	\$ 55	\$ 63	\$ 67	72	123232	\$ 97	\$ 111	\$ 119	30	123325	\$ 9	\$ 10	\$ 11	67	123472	\$ 44	\$ 50	\$ 53	68
123110	\$ 65	\$ 75	\$ 80	72	123233	\$ 97	\$ 111	\$ 119	30	123326	\$ 18	\$ 20	\$ 21	67	123500	\$ 22	\$ 25	\$ 26	96
123112	\$ 75	\$ 86	\$ 92	72	123236	\$ 52	\$ 60	\$ 64	30	123327	\$ 25	\$ 28	\$ 30	67	123502	\$ 22	\$ 26	\$ 27	96
123132	\$ 11	\$ 12	\$ 13	25	123237	\$ 52	\$ 60	\$ 64	30	123328	\$ 35	\$ 39	\$ 42	67	123504	\$ 26	\$ 29	\$ 31	96
123133	\$ 13	\$ 15	\$ 16	25	123238	\$ 81	\$ 92	\$ 99	30	123329	\$ 35	\$ 39	\$ 42	67	123505	\$ 26	\$ 29	\$ 31	96
123135	\$ 21	\$ 24	\$ 25	25	123239	\$ 81	\$ 92	\$ 99	30	123330	\$ 9.80	\$ 11	\$ 12	67	123508	\$ 28	\$ 32	\$ 34	96
123136	\$ 37	\$ 42	\$ 45	25	123240	\$ 110	\$ 126	\$ 135	30	123331	\$ 18	\$ 21	\$ 22	67	123509	\$ 28	\$ 32	\$ 34	96
123137	\$ 47	\$ 53	\$ 57	25	123241	\$ 110	\$ 126	\$ 135	30	123332	\$ 26	\$ 30	\$ 32	67	123510	\$ 36	\$ 41	\$ 44	96
123138	\$ 60	\$ 68	\$ 73	25	123242	\$ 106	\$ 121	\$ 130	30	123333	\$ 19	\$ 22	\$ 23	67	123511	\$ 36	\$ 41	\$ 44	96
123145	\$ 1,096	\$ 1,252	\$ 1,349	41	123243	\$ 106	\$ 121	\$ 130	30	123335	\$ 20	\$ 23	\$ 24	67	123512	\$ 46	\$ 52	\$ 56	96
123146	\$ 1,453	\$ 1,661	\$ 1,789	41	123245	\$ 16	\$ 18	\$ 19	31	123337	\$ 55	\$ 63	\$ 67	67	123513	\$ 46	\$ 52	\$ 56	96
123147	\$ 637	\$ 728	\$ 784	41	123246	\$ 17	\$ 19	\$ 20	31	123339	\$ 76	\$ 87	\$ 93	67	123514	\$ 67	\$ 77	\$ 82	96
123148	\$ 755	\$ 863	\$ 929	41	123247	\$ 21	\$ 24	\$ 25	31	123340	\$ 22	\$ 25	\$ 26	128	123515	\$ 67	\$ 77	\$ 82	96
123151	\$ 49	\$ 56	\$ 60	41	123248	\$ 31	\$ 36	\$ 38	31	123341	\$ 23	\$ 26	\$ 28	128	123516	\$ 78	\$ 89	\$ 95	96
123152	\$ 54	\$ 62	\$ 66	41	123249	\$ 31	\$ 36	\$ 38	31	123342	\$ 27	\$ 31	\$ 33	128	123517	\$ 78	\$ 89	\$ 95	96
123153	\$ 66	\$ 76	\$ 81	41	123250	\$ 16	\$ 18	\$ 19	31	123343	\$ 14	\$ 16	\$ 17	128	123518	\$ 90	\$ 103	\$ 110	96
123154	\$ 69	\$ 78	\$ 84	41	123251	\$ 21	\$ 24	\$ 25	31	123344	\$ 14	\$ 16	\$ 17	128	123519	\$ 90	\$ 103	\$ 110	96
123155	\$ 48	\$ 55	\$ 59	41	123252	\$ 20	\$ 23	\$ 24	31	123345	\$ 15	\$ 17	\$ 18	128	1235-2	\$ 16	\$ 18	\$ 19	254
123160	\$ 65	\$ 75	\$ 80	41	123253	\$ 25	\$ 28	\$ 30	31	123346	\$ 19	\$ 22	\$ 23	128	123520	\$ 111	\$ 127	\$ 136	96
123161	\$ 358	\$ 409	\$ 440	41	123254	\$ 20	\$ 23	\$ 24	31	123347	\$ 18	\$ 20	\$ 21	128	123521	\$ 111	\$ 127	\$ 136	96
123162	\$ 363	\$ 414	\$ 446	41	123255	\$ 25	\$ 28	\$ 30	31	123349	\$ 45	\$ 52	\$ 55	128	123522	\$ 130	\$ 149	\$ 160	96
123163	\$ 392	\$ 448	\$ 482	41	123256	\$ 14	\$ 16	\$ 17	31	123350	\$ 53	\$ 61	\$ 65	128	123523	\$ 130	\$ 149	\$ 160	96
123171	\$ 1,348	\$ 1,541	\$ 1,660	42	123257	\$ 18	\$ 20	\$ 21	31	123351	\$ 41	\$ 47	\$ 50	37	123528	\$ 317	\$ 362	\$ 390	96
123180	\$ 74	\$ 84	\$ 90	85	123258	\$ 20	\$ 23	\$ 24	31	123352	\$ 46	\$ 52	\$ 56	37	123554	\$ 67	\$ 77	\$ 82	96
										123353	\$ 61	\$ 70	\$ 75	37					

Código	Precio Distribuidor	Precio Mayoreo	Precio Lista	Pág.
123558	\$ 78	\$ 89	\$ 95	96
123560	\$ 97	\$ 111	\$ 119	96
123562	\$ 126	\$ 144	\$ 155	96
123564	\$ 175	\$ 200	\$ 215	96
123566	\$ 212	\$ 242	\$ 260	96
123570	\$ 321	\$ 367	\$ 395	96
123572	\$ 488	\$ 557	\$ 600	96
123600	\$ 102	\$ 116	\$ 125	96
123601	\$ 118	\$ 135	\$ 145	96
123602	\$ 134	\$ 154	\$ 165	96
123603	\$ 203	\$ 232	\$ 250	96
123604	\$ 342	\$ 390	\$ 420	96
123605	\$ 601	\$ 686	\$ 739	96
123606	\$ 1,023	\$ 1,169	\$ 1,259	96
123607	\$ 1,381	\$ 1,578	\$ 1,700	96
123701	\$ 488	\$ 557	\$ 600	96
123702	\$ 796	\$ 910	\$ 980	96
123800	\$ 13	\$ 14	\$ 15	97
123801	\$ 13	\$ 14	\$ 15	97
123802	\$ 13	\$ 15	\$ 16	97
123803	\$ 13	\$ 15	\$ 16	97
123804	\$ 13	\$ 15	\$ 16	97
123805	\$ 17	\$ 19	\$ 20	97
123806	\$ 17	\$ 19	\$ 20	97
123807	\$ 21	\$ 24	\$ 25	97
123808	\$ 21	\$ 24	\$ 25	97
123809	\$ 22	\$ 26	\$ 27	97
123810	\$ 26	\$ 30	\$ 32	97
123811	\$ 37	\$ 42	\$ 45	97
123813	\$ 54	\$ 62	\$ 66	97
123815	\$ 13	\$ 15	\$ 16	97
123816	\$ 22	\$ 26	\$ 27	97
123817	\$ 26	\$ 30	\$ 32	97
123818	\$ 37	\$ 42	\$ 45	97
123819	\$ 37	\$ 42	\$ 45	97
123820	\$ 37	\$ 42	\$ 45	96
123821	\$ 39	\$ 45	\$ 48	96
123822	\$ 41	\$ 47	\$ 50	96
123823	\$ 52	\$ 59	\$ 63	96
123824	\$ 61	\$ 70	\$ 75	96
123825	\$ 65	\$ 75	\$ 80	96
123826	\$ 73	\$ 83	\$ 89	96
123827	\$ 118	\$ 135	\$ 145	96
123830	\$ 13	\$ 14	\$ 15	97
123831	\$ 13	\$ 14	\$ 15	97
123832	\$ 13	\$ 14	\$ 15	97
123833	\$ 14	\$ 16	\$ 17	97
123834	\$ 17	\$ 19	\$ 20	97
123835	\$ 17	\$ 19	\$ 20	97
123836	\$ 21	\$ 24	\$ 25	97
123837	\$ 21	\$ 24	\$ 25	97
123838	\$ 22	\$ 26	\$ 27	97
123839	\$ 22	\$ 26	\$ 27	97
123840	\$ 21	\$ 24	\$ 25	97
123860	\$ 37	\$ 42	\$ 45	96
123861	\$ 39	\$ 45	\$ 48	96
123862	\$ 41	\$ 47	\$ 50	96

Código	Precio Distribuidor	Precio Mayoreo	Precio Lista	Pág.
123863	\$ 52	\$ 59	\$ 63	96
123864	\$ 61	\$ 70	\$ 75	96
123865	\$ 65	\$ 75	\$ 80	96
123880	\$ 37	\$ 42	\$ 45	97
123881	\$ 41	\$ 47	\$ 50	97
123882	\$ 70	\$ 79	\$ 85	97
123883	\$ 126	\$ 144	\$ 155	97
123884	\$ 151	\$ 172	\$ 185	97
123900	\$ 39	\$ 45	\$ 48	97
123901	\$ 49	\$ 56	\$ 60	97
123902	\$ 69	\$ 78	\$ 84	97
123903	\$ 134	\$ 154	\$ 165	97
123904	\$ 30	\$ 34	\$ 36	97
123905	\$ 38	\$ 43	\$ 46	97
123906	\$ 65	\$ 74	\$ 79	97
123910	\$ 118	\$ 135	\$ 145	97
123911	\$ 195	\$ 222	\$ 239	97
123M	\$ 66	\$ 76	\$ 81	90
124	\$ 47	\$ 53	\$ 57	89
124108	\$ 51	\$ 58	\$ 62	29
124125	\$ 15	\$ 17	\$ 18	279
124128	\$ 13	\$ 14	\$ 15	280
124129	\$ 14	\$ 16	\$ 17	280
124130	\$ 16	\$ 18	\$ 19	280
124132	\$ 19	\$ 22	\$ 23	280
124133	\$ 21	\$ 24	\$ 25	280
124134	\$ 22	\$ 25	\$ 26	280
124187	\$ 114	\$ 130	\$ 140	29
124189	\$ 178	\$ 204	\$ 219	29
124190	\$ 154	\$ 176	\$ 189	28
124191	\$ 317	\$ 362	\$ 390	29
124301	\$ 5,278	\$ 6,032	\$ 6,499	280
124306	\$ 1,076	\$ 1,230	\$ 1,325	280
124307	\$ 1,177	\$ 1,345	\$ 1,449	280
124400	\$ 316	\$ 361	\$ 389	28
124401	\$ 252	\$ 288	\$ 310	28
124403	\$ 183	\$ 209	\$ 225	28
124408	\$ 349	\$ 399	\$ 429	224
124M	\$ 86	\$ 98	\$ 105	90
125010	\$ 102	\$ 116	\$ 125	28
125011	\$ 203	\$ 232	\$ 249	28
1250-2	\$ 16	\$ 18	\$ 19	254
125069	\$ 276	\$ 315	\$ 339	26
125070	\$ 389	\$ 445	\$ 479	26
125071	\$ 57	\$ 65	\$ 69	27
125073	\$ 134	\$ 154	\$ 165	27
125074	\$ 227	\$ 259	\$ 279	27
125100	\$ 2,436	\$ 2,784	\$ 2,999	25
125103	\$ 1,055	\$ 1,206	\$ 1,299	26
125104	\$ 812	\$ 928	\$ 999	26
125105	\$ 1,218	\$ 1,392	\$ 1,499	26
125106	\$ 3,248	\$ 3,712	\$ 3,999	25
125107	\$ 633	\$ 723	\$ 779	26
125108	\$ 1,040	\$ 1,188	\$ 1,280	26
125109	\$ 1,502	\$ 1,716	\$ 1,849	25
125110	\$ 2,355	\$ 2,692	\$ 2,900	26
125111	\$ 706	\$ 807	\$ 869	26

Código	Precio Distribuidor	Precio Mayoreo	Precio Lista	Pág.
125113 <small>ALCEO</small>	\$ 4,039	\$ 4,615	\$ 4,973	25
125114 <small>ALCEO</small>	\$ 3,279	\$ 3,747	\$ 4,037	25
125115 <small>ALCEO</small>	\$ 2,233	\$ 2,552	\$ 2,749	25
125411	\$ 1,732	\$ 1,979	\$ 2,132	80
125412	\$ 2,537	\$ 2,900	\$ 3,124	79
125M	\$ 90	\$ 103	\$ 110	90
126	\$ 54	\$ 62	\$ 66	89
126043	\$ 13,966	\$ 15,961	\$ 17,199	21
126094	\$ 6,985	\$ 7,982	\$ 8,601	57
126116	\$ 83	\$ 95	\$ 102	277
126121	\$ 3,277	\$ 3,745	\$ 4,035	106
126133	\$ 4,008	\$ 4,580	\$ 4,935	47
126134	\$ 2,813	\$ 3,215	\$ 3,464	51
126135	\$ 2,748	\$ 3,141	\$ 3,384	57
126136	\$ 5,134	\$ 5,867	\$ 6,322	59
126137	\$ 3,040	\$ 3,474	\$ 3,743	62
126139	\$ 2,665	\$ 3,045	\$ 3,281	63
126140	\$ 6,557	\$ 7,493	\$ 8,074	147
126149	\$ 29,881	\$ 34,150	\$ 36,799	281
126157	\$ 3,150	\$ 3,600	\$ 3,879	60
126246	\$ 1,078	\$ 1,232	\$ 1,327	283
126283	\$ 69	\$ 78	\$ 84	279
126285	\$ 121	\$ 138	\$ 148	278
126287	\$ 61	\$ 70	\$ 75	278
126288	\$ 73	\$ 83	\$ 89	278
126294	\$ 10,150	\$ 11,600	\$ 12,499	282
126443	\$ 693	\$ 792	\$ 853	217
126444	\$ 765	\$ 874	\$ 941	221
126445	\$ 1,084	\$ 1,238	\$ 1,334	221
126446	\$ 376	\$ 429	\$ 462	242
126447	\$ 709	\$ 811	\$ 873	245
126448	\$ 830	\$ 948	\$ 1,021	75
126449	\$ 709	\$ 811	\$ 873	75
126459	\$ 2,436	\$ 2,784	\$ 2,999	281
126524	\$ 1,198	\$ 1,369	\$ 1,475	280
126M	\$ 100	\$ 114	\$ 122	90
127116	\$ 1,624	\$ 1,856	\$ 1,999	274
127117	\$ 324	\$ 371	\$ 399	275
127128	\$ 15	\$ 17	\$ 18	274
127129	\$ 138	\$ 157	\$ 169	274
127M	\$ 115	\$ 131	\$ 141	90
128	\$ 67	\$ 77	\$ 82	89
128002	\$ 39	\$ 45	\$ 48	66
128004	\$ 51	\$ 58	\$ 62	66
128005	\$ 51	\$ 58	\$ 62	66
128006	\$ 57	\$ 65	\$ 70	66
128007	\$ 57	\$ 65	\$ 70	66
128010	\$ 88	\$ 101	\$ 108	66
128011	\$ 88	\$ 101	\$ 108	66
128030	\$ 82	\$ 93	\$ 100	66
128032	\$ 97	\$ 111	\$ 119	66
128033	\$ 97	\$ 111	\$ 119	66
128050	\$ 28	\$ 32	\$ 34	66
128053	\$ 35	\$ 39	\$ 42	66
128054	\$ 44	\$ 50	\$ 53	66
128060	\$ 19	\$ 22	\$ 23	66
128200	\$ 13	\$ 14	\$ 15	67

Código	Precio Distribuidor	Precio Mayoreo	Precio Lista	Pág.
128201	\$ 22	\$ 26	\$ 27	67
128203	\$ 12	\$ 13	\$ 14	67
128M	\$ 131	\$ 150	\$ 161	90
129013	\$ 29	\$ 33	\$ 35	155
129021	\$ 32	\$ 37	\$ 39	155
129040	\$ 106	\$ 121	\$ 130	155
129M	\$ 146	\$ 167	\$ 179	90
12S	\$ 78	\$ 89	\$ 95	101
12SP	\$ 86	\$ 98	\$ 105	101
130	\$ 84	\$ 96	\$ 103	89
130008	\$ 258	\$ 295	\$ 317	118
130010	\$ 317	\$ 362	\$ 390	118
130038	\$ 203	\$ 232	\$ 250	18
130039	\$ 228	\$ 260	\$ 280	18
130050	\$ 63	\$ 72	\$ 77	18
130050	\$ 63	\$ 72	\$ 77	18
130051	\$ 65	\$ 74	\$ 79	18
130051	\$ 65	\$ 74	\$ 79	18
130052	\$ 67	\$ 77	\$ 82	18
130052	\$ 67	\$ 77	\$ 82	18
130053	\$ 69	\$ 78	\$ 84	18
130053	\$ 69	\$ 78	\$ 84	18
130054	\$ 90	\$ 103	\$ 110	18
130054	\$ 90	\$ 103	\$ 110	18
130055	\$ 53	\$ 61	\$ 65	18
130055	\$ 53	\$ 61	\$ 65	18
130056	\$ 138	\$ 157	\$ 169	18
130056	\$ 138	\$ 157	\$ 169	18
130057	\$ 140	\$ 160	\$ 172	18
130057	\$ 140	\$ 160	\$ 172	18
130058	\$ 142	\$ 162	\$ 174	18
130058	\$ 142	\$ 162	\$ 174	18
130080	\$ 95	\$ 108	\$ 116	78
130081	\$ 406	\$ 464	\$ 499	199
130083	\$ 5,258	\$ 6,009	\$ 6,475	40
130086	\$ 675	\$ 772	\$ 831	40
130089	\$ 136	\$ 155	\$ 167	18
130089	\$ 136	\$ 155	\$ 167	18
130225	\$ 191	\$ 219	\$ 235	193
130226	\$ 139	\$ 158	\$ 170	208
130227	\$ 119	\$ 136	\$ 146	209
130229	\$ 68	\$ 78	\$ 83	207
130230	\$ 25	\$ 28	\$ 30	200
130231	\$ 25	\$ 28	\$ 30	200
130232	\$ 25	\$ 28	\$ 30	200
130233	\$ 25	\$ 28	\$ 30	200
130239	\$ 93	\$ 106	\$ 114	200
130255	\$ 70	\$ 79	\$ 85	200
130259	\$ 14	\$ 16	\$ 17	195
130260	\$ 16	\$ 18	\$ 19	195
130261	\$ 19	\$ 22	\$ 23	195
130262	\$ 21	\$ 24	\$ 25	195
130263	\$ 98	\$ 112	\$ 120	195
130264	\$ 98	\$ 112	\$ 120	195
130265	\$ 98	\$ 112	\$ 120	195
130266	\$ 25	\$ 28	\$ 30	195
130267	\$ 98	\$ 112	\$ 120	195

Código	Precio Distribuidor	Precio Mayoreo	Precio Lista	Pág.
130270	\$ 1,250	\$ 1,429	\$ 1,539	204
130270R13A	\$ 139	\$ 158	\$ 170	204
130270R19	\$ 26	\$ 30	\$ 32	204
130270R21	\$ 25	\$ 28	\$ 30	204
130270R31	\$ 74	\$ 84	\$ 90	204
130271	\$ 1,738	\$ 1,986	\$ 2,140	204
130271R13A	\$ 146	\$ 167	\$ 179	204
130271R19	\$ 26	\$ 30	\$ 32	204
130271R21	\$ 28	\$ 32	\$ 34	204
130271R31	\$ 89	\$ 102	\$ 109	204
130271R7	\$ 11	\$ 12	\$ 13	204
130280	\$ 146	\$ 167	\$ 179	201
130281	\$ 438	\$ 501	\$ 539	201
130282	\$ 593	\$ 678	\$ 730	201
130283	\$ 2,273	\$ 2,598	\$ 2,799	201
130295	\$ 195	\$ 223	\$ 240	201
130296	\$ 925	\$ 1,057	\$ 1,139	201
130297	\$ 1,088	\$ 1,243	\$ 1,339	201
130298	\$ 186	\$ 212	\$ 265	184
130299	\$ 354	\$ 404	\$ 505	184
130312	\$ 227	\$ 259	\$ 279	186
130314	\$ 203	\$ 232	\$ 249	186
130315	\$ 186	\$ 213	\$ 229	186
130316	\$ 195	\$ 222	\$ 239	186
130317	\$ 86	\$ 98	\$ 105	184
130318	\$ 103	\$ 117	\$ 126	184
130319	\$ 108	\$ 124	\$ 133	184
130320	\$ 65	\$ 75	\$ 80	185
130321	\$ 80	\$ 91	\$ 98	185
130322	\$ 82	\$ 93	\$ 100	185
130323	\$ 28	\$ 32	\$ 34	185
130324	\$ 45	\$ 52	\$ 55	185
130325	\$ 48	\$ 54	\$ 58	185
130326	\$ 52	\$ 59	\$ 63	187
130327	\$ 81	\$ 92	\$ 99	187
130329	\$ 86	\$ 98	\$ 105	187
130330	\$ 94	\$ 107	\$ 115	187
130332	\$ 22	\$ 25	\$ 26	185
130333	\$ 31	\$ 36	\$ 38	184
130334	\$ 94	\$ 107	\$ 115	184
130335	\$ 29	\$ 33	\$ 35	188
130336	\$ 39	\$ 44	\$ 47	187
130337	\$ 45	\$ 52	\$ 55	187
130338	\$ 52	\$ 59	\$ 63	187
130340	\$ 69	\$ 78	\$ 84	189
130341	\$ 65	\$ 74	\$ 79	189
130342	\$ 57	\$ 65	\$ 70	189
130344	\$ 65	\$ 74	\$ 79	189
130345	\$ 65	\$ 74	\$ 79	189
130346	\$ 53	\$ 61	\$ 65	189
130347	\$ 59	\$ 67	\$ 72	186
130348	\$ 86	\$ 98	\$ 105	189
130349	\$ 102	\$ 116	\$ 125	189
130360	\$ 293	\$ 335	\$ 360	190
130362	\$ 398	\$ 455	\$ 490	190
130363	\$ 536	\$ 613	\$ 660	190
130370	\$ 20	\$ 23	\$ 24	187

Código	Precio Distribuidor	Precio Mayoreo	Precio Lista	Pág.
130371	\$ 20	\$ 23	\$ 24	188
130372	\$ 35	\$ 39	\$ 42	187
130373	\$ 35	\$ 39	\$ 42	187
130374	\$ 35	\$ 39	\$ 42	187
130375	\$ 5	\$ 5.70	\$ 6.10	188
130376	\$ 8.20	\$ 9.30	\$ 10	188
130377	\$ 8.20	\$ 9.30	\$ 10	188
130378	\$ 11	\$ 12	\$ 13	188
130379	\$ 9.80	\$ 11	\$ 12	188
130380	\$ 9.80	\$ 11	\$ 12	188
130381	\$ 12	\$ 13	\$ 14	188
130382	\$ 18	\$ 20	\$ 21	188
130383	\$ 16	\$ 18	\$ 19	188
130384	\$ 4	\$ 4.60	\$ 4.90	188
130399	\$ 20	\$ 23	\$ 24	198
130400	\$ 20	\$ 23	\$ 24	198
130401	\$ 917	\$ 1,048	\$ 1,309	198
130402	\$ 441	\$ 504	\$ 630	198
130403	\$ 494	\$ 564	\$ 705	198
130404	\$ 438	\$ 500	\$ 625	198
130405	\$ 242	\$ 276	\$ 345	198
130406	\$ 294	\$ 336	\$ 419	198
130407	\$ 346	\$ 396	\$ 494	198
130408	\$ 61	\$ 70	\$ 75	198
130409	\$ 70	\$ 79	\$ 85	198
130411	\$ 29	\$ 33	\$ 35	45
130412	\$ 31	\$ 36	\$ 38	45
130413	\$ 33	\$ 38	\$ 40	45
130414	\$ 36	\$ 41	\$ 44	45
130415	\$ 38	\$ 43	\$ 46	45
130416	\$ 41	\$ 47	\$ 50	45
130417	\$ 41	\$ 47	\$ 50	45
130418	\$ 31	\$ 36	\$ 38	45
130419	\$ 33	\$ 38	\$ 40	45
130420	\$ 36	\$ 41	\$ 44	45
130460	\$ 136	\$ 155	\$ 167	184
130461	\$ 98	\$ 112	\$ 120	184
130462	\$ 273	\$ 311	\$ 335	186
130463	\$ 284	\$ 324	\$ 349	186
130464	\$ 203	\$ 232	\$ 250	185
130501	\$ 55	\$ 63	\$ 67	200
130502	\$ 57	\$ 65	\$ 70	200
130503	\$ 51	\$ 58	\$ 62	200
130504	\$ 52	\$ 60	\$ 64	200
130505	\$ 54	\$ 62	\$ 66	200
130506	\$ 56	\$ 64	\$ 68	200
130507	\$ 57	\$ 65	\$ 70	200
130508	\$ 57	\$ 65	\$ 70	200
130511	\$ 52	\$ 60	\$ 64	201
130512	\$ 55	\$ 63	\$ 67	201
130513	\$ 48	\$ 55	\$ 59	201
130514	\$ 50	\$ 57	\$ 61	201
130515	\$ 51	\$ 58	\$ 62	201
130516	\$ 53	\$ 61	\$ 65	201
130517	\$ 55	\$ 63	\$ 67	201
130518	\$ 55	\$ 63	\$ 67	201
130551	\$ 260	\$ 297	\$ 319	193

Código	Precio Distribuidor	Precio Mayoreo	Precio Lista	Pág.
130552	\$ 309	\$ 353	\$ 380	193
130553	\$ 365	\$ 417	\$ 449	193
130554	\$ 406	\$ 464	\$ 499	193
130561	\$ 104	\$ 118	\$ 127	132
130562	\$ 47	\$ 53	\$ 57	132
130567	\$ 9	\$ 10	\$ 11	119
130568	\$ 16	\$ 18	\$ 19	119
130570	\$ 13	\$ 15	\$ 16	133
130575	\$ 13	\$ 15	\$ 16	133
130585	\$ 32	\$ 37	\$ 39	197
130587	\$ 47	\$ 53	\$ 57	197
130590	\$ 57	\$ 65	\$ 69	196
130592	\$ 45	\$ 52	\$ 55	196
130594	\$ 65	\$ 75	\$ 80	196
130595	\$ 70	\$ 79	\$ 85	196
130596	\$ 57	\$ 65	\$ 69	196
130597	\$ 102	\$ 116	\$ 125	196
130598	\$ 73	\$ 83	\$ 89	197
130600	\$ 97	\$ 111	\$ 119	108
130601	\$ 97	\$ 111	\$ 119	108
130602	\$ 98	\$ 112	\$ 120	108
130603	\$ 98	\$ 112	\$ 120	108
130604	\$ 154	\$ 176	\$ 189	108
130605	\$ 110	\$ 126	\$ 135	108
130606	\$ 110	\$ 126	\$ 135	108
130607	\$ 110	\$ 126	\$ 135	108
130620	\$ 118	\$ 135	\$ 145	107
130621	\$ 118	\$ 135	\$ 145	107
130622	\$ 118	\$ 135	\$ 145	107
130623	\$ 118	\$ 135	\$ 145	107
130624	\$ 175	\$ 200	\$ 215	107
130625	\$ 179	\$ 205	\$ 220	107
130626	\$ 122	\$ 140	\$ 150	107
130627	\$ 122	\$ 140	\$ 150	107
130628	\$ 122	\$ 140	\$ 150	107
130630	\$ 55	\$ 63	\$ 67	109
130631	\$ 55	\$ 63	\$ 67	109
130634 <small>NEW</small>	\$ 160	\$ 182	\$ 196	109
130635 <small>NEW</small>	\$ 122	\$ 140	\$ 150	109
130650	\$ 110	\$ 126	\$ 135	126
130650	\$ 110	\$ 126	\$ 135	126
130651	\$ 114	\$ 130	\$ 140	126
130651	\$ 114	\$ 130	\$ 140	126
130653	\$ 167	\$ 191	\$ 205	126
130653	\$ 167	\$ 191	\$ 205	126
130654	\$ 171	\$ 195	\$ 210	126
130654	\$ 171	\$ 195	\$ 210	126
130656	\$ 93	\$ 106	\$ 114	126
130656	\$ 93	\$ 106	\$ 114	126
130657	\$ 95	\$ 108	\$ 116	126
130657	\$ 95	\$ 108	\$ 116	126
130670	\$ 184	\$ 210	\$ 226	20
130670	\$ 184	\$ 210	\$ 226	20
130671	\$ 194	\$ 221	\$ 238	20
130671	\$ 194	\$ 221	\$ 238	20
130672	\$ 194	\$ 221	\$ 238	20
130672	\$ 194	\$ 221	\$ 238	20

Código	Precio Distribuidor	Precio Mayoreo	Precio Lista	Pág.
130673	\$ 212	\$ 242	\$ 260	20
130673	\$ 212	\$ 242	\$ 260	20
130674	\$ 213	\$ 244	\$ 262	20
130674	\$ 213	\$ 244	\$ 262	20
130675	\$ 252	\$ 288	\$ 310	20
130675	\$ 252	\$ 288	\$ 310	20
130676	\$ 253	\$ 289	\$ 311	20
130676	\$ 253	\$ 289	\$ 311	20
130680	\$ 122	\$ 140	\$ 150	107
130681	\$ 122	\$ 140	\$ 150	107
130682	\$ 122	\$ 140	\$ 150	107
130684	\$ 179	\$ 205	\$ 220	107
130686	\$ 126	\$ 144	\$ 155	107
130687	\$ 126	\$ 144	\$ 155	107
130688 <small>NEW</small>	\$ 146	\$ 167	\$ 179	108
130689 <small>NEW</small>	\$ 251	\$ 287	\$ 309	108
130701	\$ 145	\$ 166	\$ 178	126
130701	\$ 145	\$ 166	\$ 178	126
130703	\$ 165	\$ 189	\$ 203	126
130703	\$ 165	\$ 189	\$ 203	126
130704	\$ 145	\$ 166	\$ 178	126
130704	\$ 145	\$ 166	\$ 178	126
130705	\$ 165	\$ 189	\$ 203	126
130705	\$ 165	\$ 189	\$ 203	126
130800	\$ 98	\$ 112	\$ 120	195
130801	\$ 273	\$ 311	\$ 335	195
130802	\$ 273	\$ 311	\$ 335	195
130803	\$ 273	\$ 311	\$ 335	195
130804	\$ 162	\$ 185	\$ 199	195
130M	\$ 163	\$ 186	\$ 200	90
131000	\$ 2,760	\$ 3,155	\$ 3,399	272
132	\$ 98	\$ 112	\$ 120	89
132050	\$ 44	\$ 51	\$ 54	197
132051	\$ 54	\$ 62	\$ 66	197
132M	\$ 175	\$ 200	\$ 215	90
134	\$ 119	\$ 136	\$ 146	89
134000	\$ 13	\$ 14	\$ 15	260
134001	\$ 25	\$ 28	\$ 30	260
134002	\$ 74	\$ 84	\$ 90	260
134005	\$ 65	\$ 74	\$ 79	260
134007	\$ 28	\$ 32	\$ 34	260
134008	\$ 81	\$ 92	\$ 99	260
134010	\$ 37	\$ 42	\$ 45	260
134011	\$ 47	\$ 53	\$ 57	260
135901	\$ 12	\$ 13	\$ 14	252
135902	\$ 12	\$ 13	\$ 14	252
135903	\$ 12	\$ 13	\$ 14	252
135994	\$ 97	\$ 111	\$ 119	251
135995	\$ 211	\$ 241	\$ 259	251
135996	\$ 227	\$ 259	\$ 279	251
136	\$ 143	\$ 163	\$ 175	89
136001	\$ 90	\$ 103	\$ 110	252
136004	\$ 220	\$ 251	\$ 270	252
136005	\$ 244	\$ 279	\$ 300	252
136010	\$ 175	\$ 200	\$ 215	77
136011	\$ 195	\$ 222	\$ 239	77
136012	\$ 233	\$ 266	\$ 286	77



Código	Precio Distribuidor	Precio Mayoreo	Precio Lista	Pág.
136013	\$ 155	\$ 177	\$ 190	77
136014	\$ 49	\$ 56	\$ 60	77
136016	\$ 81	\$ 92	\$ 99	252
136017	\$ 81	\$ 92	\$ 99	252
136018	\$ 211	\$ 241	\$ 259	251
136019	\$ 105	\$ 120	\$ 129	251
136022	\$ 186	\$ 213	\$ 229	251
136027	\$ 70	\$ 79	\$ 85	250
136029	\$ 90	\$ 103	\$ 110	250
136032	\$ 57	\$ 65	\$ 69	250
136034	\$ 342	\$ 390	\$ 420	251
136035	\$ 301	\$ 344	\$ 370	253
136040	\$ 32	\$ 37	\$ 39	245
136041	\$ 57	\$ 65	\$ 69	245
136042	\$ 81	\$ 92	\$ 99	245
136043	\$ 105	\$ 120	\$ 129	245
136044	\$ 134	\$ 154	\$ 165	245
136045	\$ 154	\$ 176	\$ 189	245
136046	\$ 186	\$ 213	\$ 229	245
136047	\$ 244	\$ 279	\$ 300	245
136048	\$ 300	\$ 343	\$ 369	245
136049	\$ 354	\$ 404	\$ 435	245
136050	\$ 175	\$ 200	\$ 215	245
136070	\$ 12	\$ 13	\$ 14	254
136071	\$ 14	\$ 16	\$ 17	254
136074	\$ 14	\$ 16	\$ 17	238
136076	\$ 29	\$ 33	\$ 35	253
136077	\$ 14	\$ 16	\$ 17	253
136078	\$ 21	\$ 24	\$ 25	253
136087 <small>MEXCO</small>	\$ 577	\$ 659	\$ 710	258
136088 <small>MEXCO</small>	\$ 942	\$ 1,076	\$ 1,159	258
136089 <small>MEXCO</small>	\$ 942	\$ 1,076	\$ 1,159	258
136094	\$ 175	\$ 200	\$ 215	245
136095	\$ 273	\$ 311	\$ 335	245
136096	\$ 224	\$ 256	\$ 275	245
136097	\$ 358	\$ 409	\$ 440	245
136098	\$ 94	\$ 107	\$ 115	251
136107	\$ 118	\$ 135	\$ 145	250
136108	\$ 178	\$ 204	\$ 219	250
136120	\$ 243	\$ 278	\$ 299	258
136121	\$ 313	\$ 358	\$ 385	258
136122	\$ 568	\$ 649	\$ 699	258
136123	\$ 812	\$ 928	\$ 999	258
136126	\$ 333	\$ 381	\$ 410	258
136127	\$ 243	\$ 278	\$ 299	257
136130	\$ 162	\$ 185	\$ 199	246
136131	\$ 162	\$ 185	\$ 199	246
136132	\$ 162	\$ 185	\$ 199	246
136133	\$ 162	\$ 185	\$ 199	246
136134	\$ 446	\$ 510	\$ 549	257
136135	\$ 730	\$ 835	\$ 899	257
136136 <small>MEXCO</small>	\$ 463	\$ 529	\$ 569	258
136137 <small>MEXCO</small>	\$ 349	\$ 399	\$ 429	258
136138 <small>MEXCO</small>	\$ 373	\$ 426	\$ 459	258
136139 <small>MEXCO</small>	\$ 373	\$ 426	\$ 459	258
136140	\$ 26	\$ 30	\$ 32	245
136141	\$ 32	\$ 37	\$ 39	245

Código	Precio Distribuidor	Precio Mayoreo	Precio Lista	Pág.
136142	\$ 39	\$ 45	\$ 48	245
136143	\$ 47	\$ 53	\$ 57	245
136144	\$ 56	\$ 64	\$ 68	245
136145	\$ 74	\$ 84	\$ 90	245
136146	\$ 86	\$ 98	\$ 105	245
136148	\$ 32	\$ 37	\$ 39	245
136149	\$ 39	\$ 45	\$ 48	245
136150	\$ 47	\$ 53	\$ 57	245
136151	\$ 56	\$ 64	\$ 68	245
136152	\$ 74	\$ 84	\$ 90	245
136153	\$ 86	\$ 98	\$ 105	245
136155	\$ 32	\$ 37	\$ 39	245
136156	\$ 39	\$ 45	\$ 48	245
136157	\$ 47	\$ 53	\$ 57	245
136158	\$ 56	\$ 64	\$ 68	245
136159	\$ 74	\$ 84	\$ 90	245
136160	\$ 86	\$ 98	\$ 105	245
136170	\$ 53	\$ 61	\$ 65	245
136171	\$ 73	\$ 83	\$ 89	245
136172	\$ 121	\$ 139	\$ 149	245
136173	\$ 154	\$ 176	\$ 189	245
136174	\$ 211	\$ 241	\$ 259	245
136175	\$ 389	\$ 445	\$ 479	245
136176 <small>MEXCO</small>	\$ 577	\$ 659	\$ 710	258
136200	\$ 53	\$ 61	\$ 65	253
136201	\$ 56	\$ 64	\$ 68	253
136202	\$ 72	\$ 82	\$ 88	253
136204 <small>MEXCO</small>	\$ 175	\$ 200	\$ 215	253
136205 <small>MEXCO</small>	\$ 125	\$ 142	\$ 153	253
136220	\$ 89	\$ 102	\$ 109	254
136221	\$ 95	\$ 108	\$ 116	254
136222	\$ 145	\$ 166	\$ 178	254
136400	\$ 8.20	\$ 9.30	\$ 10	244
136401	\$ 12	\$ 13	\$ 14	244
136402	\$ 13	\$ 14	\$ 15	244
136403	\$ 9.80	\$ 11	\$ 12	244
136404	\$ 11	\$ 12	\$ 13	244
136406	\$ 13	\$ 14	\$ 15	244
136407	\$ 13	\$ 14	\$ 15	243
136409	\$ 11	\$ 12	\$ 13	244
136410	\$ 11	\$ 12	\$ 13	244
136411	\$ 6.50	\$ 7.50	\$ 8	244
136412	\$ 7.40	\$ 8.40	\$ 9	244
136415	\$ 26	\$ 30	\$ 32	244
136416	\$ 13	\$ 14	\$ 15	243
136417	\$ 11	\$ 12	\$ 13	244
136418	\$ 7.40	\$ 8.40	\$ 9	244
136419	\$ 17	\$ 19	\$ 20	243
136420	\$ 25	\$ 28	\$ 30	243
136421	\$ 17	\$ 19	\$ 20	243
136422	\$ 13	\$ 14	\$ 15	243
136423	\$ 25	\$ 28	\$ 30	243
136450	\$ 4.90	\$ 5.60	\$ 6	238
136500	\$ 4.90	\$ 5.60	\$ 6	243
136501	\$ 4.90	\$ 5.60	\$ 6	243
136502	\$ 4.90	\$ 5.60	\$ 6	243
136503	\$ 4.90	\$ 5.60	\$ 6	243

Código	Precio Distribuidor	Precio Mayoreo	Precio Lista	Pág.
136504	\$ 7.40	\$ 8.40	\$ 9	243
136505	\$ 9	\$ 10	\$ 11	243
136506	\$ 9.80	\$ 11	\$ 12	243
136507	\$ 9.80	\$ 11	\$ 12	243
136508	\$ 8.20	\$ 9.30	\$ 10	243
136509	\$ 9.80	\$ 11	\$ 12	243
136510	\$ 9.80	\$ 11	\$ 12	243
136550	\$ 16	\$ 18	\$ 19	240
136551	\$ 16	\$ 18	\$ 19	240
136552	\$ 16	\$ 18	\$ 19	240
136553	\$ 9.80	\$ 11	\$ 12	241
136554	\$ 18	\$ 21	\$ 22	241
136555	\$ 11	\$ 12	\$ 13	241
136556	\$ 4.10	\$ 4.70	\$ 5	241
136558	\$ 4.90	\$ 5.60	\$ 6	241
136559	\$ 5.30	\$ 6.10	\$ 6.50	241
136560	\$ 7	\$ 7.90	\$ 8.50	241
136562	\$ 7	\$ 7.90	\$ 8.50	241
136563	\$ 17	\$ 19	\$ 20	240
136564	\$ 25	\$ 28	\$ 30	240
136565	\$ 32	\$ 37	\$ 39	240
136566	\$ 26	\$ 30	\$ 32	240
136567	\$ 17	\$ 19	\$ 20	240
136600	\$ 3.30	\$ 3.80	\$ 4	255
136601	\$ 4.10	\$ 4.70	\$ 5	255
136602	\$ 4.10	\$ 4.70	\$ 5	255
136603	\$ 4.10	\$ 4.70	\$ 5	255
136604	\$ 4.10	\$ 4.70	\$ 5	255
136606	\$ 11	\$ 12	\$ 13	255
136607	\$ 13	\$ 15	\$ 16	255
136608	\$ 13	\$ 15	\$ 16	255
136609	\$ 9	\$ 10	\$ 11	255
136610	\$ 13	\$ 15	\$ 16	255
136612	\$ 14	\$ 16	\$ 17	255
136613	\$ 13	\$ 15	\$ 16	255
136650	\$ 12	\$ 13	\$ 14	256
136651	\$ 12	\$ 13	\$ 14	256
136652	\$ 9	\$ 10	\$ 11	256
136653	\$ 9	\$ 10	\$ 11	256
136654	\$ 4.90	\$ 5.60	\$ 6	256
136655	\$ 9.80	\$ 11	\$ 12	256
136656	\$ 13	\$ 15	\$ 16	256
136657	\$ 9.80	\$ 11	\$ 12	256
136658	\$ 11	\$ 12	\$ 13	256
136660	\$ 15	\$ 17	\$ 18	256
136662	\$ 7.40	\$ 8.40	\$ 9	256
136663	\$ 9	\$ 10	\$ 11	256
136664	\$ 9.80	\$ 11	\$ 12	256
136665	\$ 9	\$ 10	\$ 11	256
136666	\$ 31	\$ 36	\$ 38	256
136667	\$ 41	\$ 47	\$ 50	256
136668	\$ 5.70	\$ 6.50	\$ 7	256
136669	\$ 5.70	\$ 6.50	\$ 7	256
136670	\$ 6.50	\$ 7.50	\$ 8	257
136671	\$ 7.40	\$ 8.40	\$ 9	256
136672	\$ 11	\$ 12	\$ 13	257
136673	\$ 9	\$ 10	\$ 11	257

Código	Precio Distribuidor	Precio Mayoreo	Precio Lista	Pág.
136674	\$ 9	\$ 10	\$ 11	257
136675	\$ 4.90	\$ 5.60	\$ 6	257
136676	\$ 4.90	\$ 5.60	\$ 6	257
136677	\$ 4.90	\$ 5.60	\$ 6	257
136678	\$ 4.10	\$ 4.70	\$ 5	257
136679	\$ 17	\$ 19	\$ 20	257
136680	\$ 4.90	\$ 5.60	\$ 6	257
136681	\$ 4.10	\$ 4.70	\$ 5	257
136682	\$ 6.50	\$ 7.50	\$ 8	257
136710	\$ 11	\$ 12	\$ 13	249
136711	\$ 32	\$ 37	\$ 39	249
136713	\$ 7	\$ 7.90	\$ 8.50	249
136714	\$ 7.40	\$ 8.40	\$ 9	249
136715	\$ 18	\$ 21	\$ 22	249
136720	\$ 0.30	\$ 0.30	\$ 0.25	249
136721	\$ 0.80	\$ 0.90	\$ 0.87	249
136730 <small>MEXCO</small>	\$ 186	\$ 213	\$ 229	252
136731 <small>MEXCO</small>	\$ 373	\$ 426	\$ 459	252
136755	\$ 130	\$ 149	\$ 160	258
136756	\$ 216	\$ 246	\$ 265	258
136802	\$ 20	\$ 23	\$ 24	242
136803	\$ 14	\$ 16	\$ 17	242
136804	\$ 16	\$ 18	\$ 19	242
136805	\$ 7.40	\$ 8.40	\$ 9	242
136806	\$ 4.50	\$ 5.20	\$ 5.50	242
136810	\$ 7.40	\$ 8.40	\$ 9	238
136811	\$ 11	\$ 12	\$ 13	238
136812	\$ 15	\$ 17	\$ 18	238
136813	\$ 16	\$ 18	\$ 19	238
136814	\$ 18	\$ 20	\$ 21	238
136815	\$ 9	\$ 10	\$ 11	238
136816	\$ 13	\$ 14	\$ 15	238
136817	\$ 15	\$ 17	\$ 18	238
136818	\$ 18	\$ 21	\$ 22	238
136819	\$ 20	\$ 23	\$ 24	238
136820	\$ 22	\$ 26	\$ 27	238
136825	\$ 4.10	\$ 4.70	\$ 5	244
136826	\$ 5.70	\$ 6.50	\$ 7	244
136827	\$ 8.20	\$ 9.30	\$ 10	244
136828	\$ 4.10	\$ 4.70	\$ 5	245
136829	\$ 5.70	\$ 6.50	\$ 7	245
136830	\$ 8.20	\$ 9.30	\$ 10	245
136831	\$ 4.90	\$ 5.60	\$ 6	245
136832	\$ 7.40	\$ 8.40	\$ 9	245
136833	\$ 9.80	\$ 11	\$ 12	245
136834	\$ 13	\$ 14	\$ 15	244
136835	\$ 16	\$ 18	\$ 19	244
136836	\$ 22	\$ 26	\$ 27	244
136837	\$ 18	\$ 21	\$ 22	244
136838	\$ 25	\$ 28	\$ 30	244
136839	\$ 38	\$ 43	\$ 46	244
136840	\$ 16	\$ 18	\$ 19	253
136841	\$ 18	\$ 21	\$ 22	253
136842	\$ 25	\$ 28	\$ 30	253
136843	\$ 30	\$ 34	\$ 36	253
136850	\$ 243	\$ 278	\$ 299	252
136851	\$ 195	\$ 222	\$ 239	252

Código	Precio Distribuidor	Precio Mayoreo	Precio Lista	Pág.
136852	\$ 293	\$ 335	\$ 360	252
136853	\$ 224	\$ 256	\$ 275	252
136854	\$ 480	\$ 548	\$ 590	252
136855	\$ 406	\$ 464	\$ 499	252
136910	VM	VM	VM	242
136911	VM	VM	VM	242
136913	VM	VM	VM	242
136914	VM	VM	VM	242
136915	VM	VM	VM	242
136917	VM	VM	VM	242
136918	VM	VM	VM	242
136919	VM	VM	VM	242
136920	VM	VM	VM	242
136921	VM	VM	VM	242
136922	VM	VM	VM	242
136923	VM	VM	VM	242
136925	VM	VM	VM	242
136926	VM	VM	VM	242
136927	VM	VM	VM	242
136928	VM	VM	VM	242
136929	VM	VM	VM	242
136933	VM	VM	VM	242
136934	VM	VM	VM	242
136935	VM	VM	VM	242
136936	VM	VM	VM	242
136937	VM	VM	VM	242
136938	VM	VM	VM	242
137000	\$ 487	\$ 556	\$ 599	146
137002	\$ 2,119	\$ 2,422	\$ 2,609	146
137003	\$ 2,760	\$ 3,155	\$ 3,399	146
137010	\$ 293	\$ 335	\$ 360	147
137021	\$ 4,523	\$ 5,169	\$ 5,570	148
137022	\$ 4,060	\$ 4,640	\$ 4,999	148
137024	\$ 6,363	\$ 7,271	\$ 7,835	148
137030	\$ 5,408	\$ 6,180	\$ 6,659	236
137031	\$ 6,496	\$ 7,424	\$ 7,999	236
137033	\$ 6,160	\$ 7,039	\$ 7,585	236
137040	\$ 4,832	\$ 5,522	\$ 5,950	147
137041	\$ 6,496	\$ 7,424	\$ 7,999	147
137050	\$ 1,291	\$ 1,475	\$ 1,589	141
137052	\$ 389	\$ 445	\$ 479	147
137053	\$ 730	\$ 835	\$ 899	147
137060	\$ 1,916	\$ 2,190	\$ 2,359	136
137061	\$ 2,623	\$ 2,998	\$ 3,230	136
137070	\$ 524	\$ 599	\$ 645	142
137073	\$ 630	\$ 720	\$ 775	142
137074	\$ 634	\$ 724	\$ 780	143
137080	\$ 252	\$ 288	\$ 310	146
137081	\$ 293	\$ 335	\$ 360	146
137082	\$ 358	\$ 409	\$ 440	146
137083	\$ 422	\$ 482	\$ 519	146
137084	\$ 524	\$ 599	\$ 645	146
137086	\$ 796	\$ 910	\$ 980	146
137087	\$ 865	\$ 989	\$ 1,065	146
137088	\$ 1,851	\$ 2,115	\$ 2,279	146
137090	\$ 5,278	\$ 6,032	\$ 6,499	146
137091	\$ 6,244	\$ 7,136	\$ 7,689	146

Código	Precio Distribuidor	Precio Mayoreo	Precio Lista	Pág.
137092	\$ 8,120	\$ 9,280	\$ 9,999	146
137093	\$ 14,909	\$ 17,039	\$ 18,360	146
137094	\$ 25,984	\$ 29,696	\$ 31,999	146
137110	\$ 4,872	\$ 5,568	\$ 5,999	147
137111	\$ 8,811	\$ 10,069	\$ 10,850	147
137112	\$ 1,020	\$ 1,165	\$ 1,255	147
137120	\$ 2,924	\$ 3,341	\$ 3,600	147
137122 MEXCO	\$ 4,060	\$ 4,640	\$ 4,999	146
137180	\$ 9.80	\$ 11	\$ 12	146
137181	\$ 11	\$ 12	\$ 13	146
137182	\$ 13	\$ 14	\$ 15	146
137183	\$ 15	\$ 17	\$ 18	146
137184	\$ 19	\$ 22	\$ 23	146
137186	\$ 22	\$ 26	\$ 27	146
137187	\$ 23	\$ 26	\$ 28	146
137188	\$ 33	\$ 38	\$ 40	146
137212	\$ 40	\$ 46	\$ 49	16
137213	\$ 48	\$ 55	\$ 59	16
137214	\$ 59	\$ 67	\$ 72	16
137215	\$ 78	\$ 89	\$ 95	16
137220	\$ 527	\$ 603	\$ 649	77
137221	\$ 487	\$ 556	\$ 599	16
137300	\$ 81	\$ 92	\$ 99	216
137301	\$ 81	\$ 92	\$ 99	216
137302	\$ 81	\$ 92	\$ 99	216
137304	\$ 406	\$ 464	\$ 499	224
137305	\$ 121	\$ 139	\$ 149	214
137308	\$ 49	\$ 56	\$ 60	216
137309	\$ 49	\$ 56	\$ 60	216
137310	\$ 49	\$ 56	\$ 60	216
137311	\$ 49	\$ 56	\$ 60	216
137312	\$ 49	\$ 56	\$ 60	216
137313	\$ 49	\$ 56	\$ 60	216
137320	\$ 23	\$ 26	\$ 28	222
137321	\$ 59	\$ 67	\$ 72	214
137323	\$ 19	\$ 22	\$ 23	223
137324	\$ 19	\$ 22	\$ 23	223
137325	\$ 19	\$ 22	\$ 23	223
137326	\$ 20	\$ 23	\$ 24	222
137327	\$ 8.20	\$ 9.30	\$ 10	215
137328	\$ 8.20	\$ 9.30	\$ 10	215
137331	\$ 130	\$ 149	\$ 160	215
137332	\$ 1,624	\$ 1,856	\$ 1,999	215
137333	\$ 1,380	\$ 1,577	\$ 1,699	215
137334	\$ 57	\$ 65	\$ 69	214
137335 MEXCO	\$ 951	\$ 1,086	\$ 1,170	215
137336 MEXCO	\$ 752	\$ 859	\$ 925	215
137337 MEXCO	\$ 21	\$ 24	\$ 25	215
137338 MEXCO	\$ 21	\$ 24	\$ 25	215
137339	\$ 1.70	\$ 1.90	\$ 2	223
137340	\$ 18	\$ 20	\$ 21	223
137341	\$ 18	\$ 20	\$ 21	223
137345	\$ 57	\$ 65	\$ 69	224
137347	\$ 7.40	\$ 8.40	\$ 9	224
137351	\$ 71	\$ 81	\$ 87	223
137352	\$ 65	\$ 75	\$ 80	223
137353	\$ 20	\$ 23	\$ 24	223

Código	Precio Distribuidor	Precio Mayoreo	Precio Lista	Pág.
137354	\$ 15	\$ 17	\$ 18	223
137355	\$ 21	\$ 24	\$ 25	223
137356	\$ 38	\$ 43	\$ 46	223
137357	\$ 32	\$ 37	\$ 39	223
137365	\$ 16	\$ 18	\$ 19	217
137366	\$ 11	\$ 12	\$ 13	217
137367	\$ 98	\$ 112	\$ 120	216
137368	\$ 105	\$ 120	\$ 129	216
137369	\$ 105	\$ 120	\$ 129	216
137372 MEXCO	\$ 8.20	\$ 9.30	\$ 10	215
137373 MEXCO	\$ 8.20	\$ 9.30	\$ 10	215
137374 MEXCO	\$ 8.20	\$ 9.30	\$ 10	215
137375	\$ 90	\$ 103	\$ 110	217
137376	\$ 49	\$ 56	\$ 60	217
137377	\$ 47	\$ 53	\$ 57	217
137378	\$ 47	\$ 53	\$ 57	217
137380	\$ 118	\$ 135	\$ 145	221
137382	\$ 118	\$ 135	\$ 145	221
137383	\$ 135	\$ 155	\$ 166	221
137384	\$ 15	\$ 17	\$ 18	220
137385	\$ 65	\$ 75	\$ 80	220
137386	\$ 98	\$ 112	\$ 120	220
137387	\$ 106	\$ 121	\$ 130	220
137388	\$ 53	\$ 61	\$ 65	220
137389	\$ 57	\$ 65	\$ 69	220
137390	\$ 37	\$ 42	\$ 45	220
137394	\$ 15	\$ 17	\$ 18	221
137395	\$ 15	\$ 17	\$ 18	221
137396	\$ 15	\$ 17	\$ 18	221
137397	\$ 86	\$ 98	\$ 105	221
137398	\$ 86	\$ 98	\$ 105	221
137399	\$ 86	\$ 98	\$ 105	221
137400	\$ 32	\$ 37	\$ 39	221
137401	\$ 32	\$ 37	\$ 39	221
137402	\$ 32	\$ 37	\$ 39	221
137403	\$ 41	\$ 47	\$ 50	221
137404	\$ 41	\$ 47	\$ 50	221
137405	\$ 41	\$ 47	\$ 50	221
137406	\$ 25	\$ 28	\$ 30	221
137407	\$ 25	\$ 28	\$ 30	221
137409	\$ 16	\$ 18	\$ 19	220
137410	\$ 18	\$ 20	\$ 21	221
137411	\$ 18	\$ 20	\$ 21	221
137412	\$ 104	\$ 119	\$ 128	220
137413	\$ 84	\$ 96	\$ 103	220
137414	\$ 26	\$ 29	\$ 31	220
137415	\$ 49	\$ 56	\$ 60	220
137420	\$ 476	\$ 543	\$ 585	212
137421	\$ 476	\$ 543	\$ 585	212
137422	\$ 528	\$ 604	\$ 650	212
137423	\$ 528	\$ 604	\$ 650	212
137424	\$ 609	\$ 696	\$ 749	212
137425	\$ 609	\$ 696	\$ 749	212
137426	\$ 552	\$ 631	\$ 679	212
137427	\$ 552	\$ 631	\$ 679	212
137430	\$ 447	\$ 511	\$ 550	213
137431	\$ 273	\$ 311	\$ 335	213

Código	Precio Distribuidor	Precio Mayoreo	Precio Lista	Pág.
137432	\$ 110	\$ 126	\$ 135	213
137440	\$ 333	\$ 380	\$ 409	212
137441	\$ 373	\$ 426	\$ 459	212
137442	\$ 430	\$ 491	\$ 529	213
137443	\$ 382	\$ 437	\$ 470	213
137450 MEXCO	\$ 81	\$ 92	\$ 99	224
137451	\$ 162	\$ 185	\$ 199	224
137452 MEXCO	\$ 243	\$ 278	\$ 299	224
137453 MEXCO	\$ 219	\$ 250	\$ 269	224
137454 MEXCO	\$ 130	\$ 148	\$ 159	224
137455 MEXCO	\$ 138	\$ 157	\$ 169	224
137456	\$ 73	\$ 83	\$ 89	224
137459 MEXCO	\$ 284	\$ 324	\$ 349	224
137467	\$ 422	\$ 482	\$ 519	214
137468	\$ 422	\$ 482	\$ 519	214
137469	\$ 422	\$ 482	\$ 519	214
137470	\$ 422	\$ 482	\$ 519	214
137471	\$ 422	\$ 482	\$ 519	214
137472	\$ 422	\$ 482	\$ 519	214
137473	\$ 422	\$ 482	\$ 519	214
137474	\$ 422	\$ 482	\$ 519	214
137475	\$ 422	\$ 482	\$ 519	214
137476	\$ 422	\$ 482	\$ 519	214
137477	\$ 422	\$ 482	\$ 519	214
137478	\$ 422	\$ 482	\$ 519	214
137481 MEXCO	\$ 682	\$ 779	\$ 839	214
137482 MEXCO	\$ 682	\$ 779	\$ 839	214
137483 MEXCO	\$ 682	\$ 779	\$ 839	214
137484 MEXCO	\$ 682	\$ 779	\$ 839	214
137485 MEXCO	\$ 682	\$ 779	\$ 839	214
137486 MEXCO	\$ 682	\$ 779	\$ 839	214
137487 MEXCO	\$ 682	\$ 779	\$ 839	214
137488 MEXCO	\$ 682	\$ 779	\$ 839	214
137489 MEXCO	\$ 682	\$ 779	\$ 839	214
137490 MEXCO	\$ 682	\$ 779	\$ 839	214
137500	\$ 89	\$ 102	\$ 109	217
137501	\$ 89	\$ 102	\$ 109	217
137502	\$ 89	\$ 102	\$ 109	217
137503	\$ 89	\$ 102	\$ 109	217
137504	\$ 81	\$ 92	\$ 99	217
137505	\$ 81	\$ 92	\$ 99	217
137506	\$ 81	\$ 92	\$ 99	217
137507	\$ 81	\$ 92	\$ 99	217
137510 MEXCO	\$ 649	\$ 742	\$ 799	214
137511 MEXCO	\$ 649	\$ 742	\$ 799	214
137512 MEXCO	\$ 649	\$ 742	\$ 799	214
137513 MEXCO	\$ 649	\$ 742	\$ 799	214
137514 MEXCO	\$ 649	\$ 742	\$ 799	214
137515 MEXCO	\$ 649	\$ 742	\$ 799	214
137516 MEXCO	\$ 649	\$ 742	\$ 799	214
137517 MEXCO	\$ 649	\$ 742	\$ 799	214
137518 MEXCO	\$ 649	\$ 742	\$ 799	214
137519 MEXCO	\$ 649	\$ 742	\$ 799	214
137520	\$ 85	\$ 97	\$ 104	222
137521	\$ 118	\$ 135	\$ 145	222
137522	\$ 118	\$ 135	\$ 145	222
137523	\$ 118	\$ 135	\$ 145	222

VM= Variación mensual. Consultar en BIP.



Código	Precio Distribuidor	Precio Mayoreo	Precio Lista	Pág.
137524	\$ 118	\$ 135	\$ 145	222
137525	\$ 155	\$ 177	\$ 190	222
137526	\$ 155	\$ 177	\$ 190	222
137527	\$ 155	\$ 177	\$ 190	222
137528	\$ 155	\$ 177	\$ 190	222
137529 MEXCO	\$ 134	\$ 154	\$ 165	222
137530 MEXCO	\$ 134	\$ 154	\$ 165	222
137531 MEXCO	\$ 134	\$ 154	\$ 165	222
137532 MEXCO	\$ 134	\$ 154	\$ 165	222
137533 MEXCO	\$ 186	\$ 213	\$ 229	222
137534 MEXCO	\$ 186	\$ 213	\$ 229	222
137535 MEXCO	\$ 186	\$ 213	\$ 229	222
137536 MEXCO	\$ 186	\$ 213	\$ 229	222
137537 MEXCO	\$ 102	\$ 116	\$ 125	222
137550	\$ 154	\$ 176	\$ 189	213
137551	\$ 154	\$ 176	\$ 189	213
137552	\$ 154	\$ 176	\$ 189	213
137553	\$ 154	\$ 176	\$ 189	213
137554	\$ 154	\$ 176	\$ 189	213
137555	\$ 154	\$ 176	\$ 189	213
137556	\$ 154	\$ 176	\$ 189	213
137557	\$ 154	\$ 176	\$ 189	213
137558	\$ 154	\$ 176	\$ 189	213
137559	\$ 154	\$ 176	\$ 189	213
137560	\$ 154	\$ 176	\$ 189	213
137561	\$ 154	\$ 176	\$ 189	213
137562	\$ 154	\$ 176	\$ 189	213
137563	\$ 154	\$ 176	\$ 189	213
137564	\$ 110	\$ 126	\$ 135	213
137565	\$ 110	\$ 126	\$ 135	213
137566	\$ 110	\$ 126	\$ 135	213
137567	\$ 110	\$ 126	\$ 135	213
137568	\$ 110	\$ 126	\$ 135	213
137569	\$ 110	\$ 126	\$ 135	213
137570	\$ 110	\$ 126	\$ 135	213
137571	\$ 260	\$ 297	\$ 320	214
137572	\$ 260	\$ 297	\$ 320	214
137573	\$ 260	\$ 297	\$ 320	214
137574	\$ 260	\$ 297	\$ 320	214
137575	\$ 260	\$ 297	\$ 320	214
137576	\$ 260	\$ 297	\$ 320	214
137700	\$ 2.20	\$ 2.50	\$ 2.67	260
137701	\$ 2.20	\$ 2.50	\$ 2.67	260
137702	\$ 4.10	\$ 4.70	\$ 5	260
137703	\$ 4.10	\$ 4.70	\$ 5	260
137704	\$ 4.10	\$ 4.70	\$ 5	260
137705	\$ 4.90	\$ 5.60	\$ 6	260
137706	\$ 4.90	\$ 5.60	\$ 6	260
137707	\$ 5.70	\$ 6.50	\$ 7	260
137708	\$ 5.70	\$ 6.50	\$ 7	260
137709	\$ 5.70	\$ 6.50	\$ 7	260
137710	\$ 5.70	\$ 6.50	\$ 7	260
137711	\$ 7.40	\$ 8.40	\$ 9	260
137712	\$ 7.40	\$ 8.40	\$ 9	260
137713	\$ 7.40	\$ 8.40	\$ 9	260
137714	\$ 8.20	\$ 9.30	\$ 10	260
137715	\$ 8.20	\$ 9.30	\$ 10	260

Código	Precio Distribuidor	Precio Mayoreo	Precio Lista	Pág.
137716	\$ 9.80	\$ 11	\$ 12	260
137717	\$ 9.80	\$ 11	\$ 12	260
137718	\$ 9.80	\$ 11	\$ 12	260
137720	\$ 11	\$ 12	\$ 13	260
137722	\$ 12	\$ 13	\$ 14	260
137790	\$ 2.90	\$ 3.30	\$ 3.50	268
137791	\$ 4.10	\$ 4.70	\$ 5	268
137792	\$ 5.70	\$ 6.50	\$ 7	268
137793	\$ 8.20	\$ 9.30	\$ 10	268
137794	\$ 9.80	\$ 11	\$ 12	268
137795	\$ 12	\$ 13	\$ 14	268
137796	\$ 2.90	\$ 3.30	\$ 3.50	268
137797	\$ 4.10	\$ 4.70	\$ 5	268
137798	\$ 5.70	\$ 6.50	\$ 7	268
137799	\$ 8.20	\$ 9.30	\$ 10	268
137800	\$ 9.80	\$ 11	\$ 12	268
137801	\$ 12	\$ 13	\$ 14	268
137802	\$ 2.90	\$ 3.30	\$ 3.50	268
137803	\$ 4.10	\$ 4.70	\$ 5	268
137804	\$ 5.70	\$ 6.50	\$ 7	268
137805	\$ 8.20	\$ 9.30	\$ 10	268
137806	\$ 9.80	\$ 11	\$ 12	268
137807	\$ 12	\$ 13	\$ 14	268
138000	\$ 4.90	\$ 5.60	\$ 6	242
138001	\$ 9.80	\$ 11	\$ 12	242
138002	\$ 13	\$ 15	\$ 16	242
138004	\$ 9.80	\$ 11	\$ 12	242
138006	\$ 9.80	\$ 11	\$ 12	242
138008	\$ 9.80	\$ 11	\$ 12	242
138010	\$ 9.80	\$ 11	\$ 12	242
138012	\$ 9.80	\$ 11	\$ 12	242
138015	\$ 13	\$ 14	\$ 15	263
138016	\$ 14	\$ 16	\$ 17	263
138017	\$ 14	\$ 16	\$ 17	263
138018	\$ 40	\$ 46	\$ 49	263
138020	\$ 13	\$ 14	\$ 15	263
138022	\$ 14	\$ 16	\$ 17	263
138023	\$ 40	\$ 46	\$ 49	263
138024	\$ 11	\$ 12	\$ 13	263
138025	\$ 12	\$ 13	\$ 14	263
138026	\$ 34	\$ 39	\$ 41	263
138029	\$ 138	\$ 157	\$ 169	263
138030	\$ 9.80	\$ 11	\$ 12	263
138031	\$ 14	\$ 16	\$ 17	263
138032	\$ 19	\$ 22	\$ 23	263
138033	\$ 29	\$ 33	\$ 35	263
138034	\$ 39	\$ 44	\$ 47	263
138036	\$ 11	\$ 12	\$ 13	263
138037	\$ 12	\$ 13	\$ 14	263
138038	\$ 34	\$ 39	\$ 41	263
138040	\$ 21	\$ 24	\$ 25	263
138041	\$ 51	\$ 58	\$ 62	263
138042	\$ 74	\$ 84	\$ 90	263
138046	\$ 73	\$ 83	\$ 89	263
138049	\$ 6.50	\$ 7.50	\$ 8	264
138050	\$ 2.90	\$ 3.30	\$ 3.50	264
138052	\$ 4.90	\$ 5.60	\$ 6	264

Código	Precio Distribuidor	Precio Mayoreo	Precio Lista	Pág.
138053	\$ 3.70	\$ 4.20	\$ 4.50	264
138054	\$ 6.50	\$ 7.50	\$ 8	264
138055	\$ 6.50	\$ 7.50	\$ 8	264
138056	\$ 9.80	\$ 11	\$ 12	264
138057	\$ 12	\$ 13	\$ 14	264
138058	\$ 18	\$ 21	\$ 22	264
138059	\$ 21	\$ 24	\$ 25	264
138060	\$ 31	\$ 36	\$ 38	216
138061	\$ 31	\$ 36	\$ 38	216
138062	\$ 31	\$ 36	\$ 38	216
138080	\$ 18	\$ 21	\$ 22	263
138081	\$ 28	\$ 32	\$ 34	263
138082	\$ 38	\$ 43	\$ 46	263
138083	\$ 57	\$ 65	\$ 70	263
138084	\$ 78	\$ 89	\$ 95	263
138100	\$ 752	\$ 859	\$ 925	271
138101	\$ 1,112	\$ 1,271	\$ 1,369	271
138102	\$ 1,486	\$ 1,698	\$ 1,829	271
138104	\$ 90	\$ 103	\$ 110	271
138105	\$ 118	\$ 135	\$ 145	271
138106	\$ 175	\$ 200	\$ 215	271
138107	\$ 203	\$ 232	\$ 250	271
138108	\$ 227	\$ 259	\$ 279	271
138109	\$ 268	\$ 307	\$ 330	271
138110	\$ 301	\$ 344	\$ 370	271
138111	\$ 389	\$ 445	\$ 479	271
138112	\$ 446	\$ 510	\$ 549	271
138113	\$ 175	\$ 200	\$ 215	271
138114	\$ 203	\$ 232	\$ 250	271
138115	\$ 227	\$ 259	\$ 279	271
138116	\$ 268	\$ 307	\$ 330	271
138117	\$ 301	\$ 344	\$ 370	271
138118	\$ 389	\$ 445	\$ 479	271
138119	\$ 446	\$ 510	\$ 549	271
138120	\$ 703	\$ 803	\$ 865	271
138121	\$ 882	\$ 1,007	\$ 1,085	271
138122	\$ 998	\$ 1,141	\$ 1,229	271
138123	\$ 1,202	\$ 1,374	\$ 1,480	271
138124	\$ 1,258	\$ 1,438	\$ 1,549	271
138200	\$ 569	\$ 650	\$ 700	228
138201	\$ 1,251	\$ 1,430	\$ 1,540	228
138202	\$ 1,251	\$ 1,430	\$ 1,540	228
138203	\$ 1,535	\$ 1,754	\$ 1,890	228
138204	\$ 1,535	\$ 1,754	\$ 1,890	228
138205	\$ 1,763	\$ 2,014	\$ 2,170	228
138206	\$ 2,599	\$ 2,970	\$ 3,200	228
138207	\$ 2,599	\$ 2,970	\$ 3,200	228
139800	\$ 31	\$ 36	\$ 38	268
139804	\$ 31	\$ 36	\$ 38	268
139805	\$ 31	\$ 36	\$ 38	268
139806	\$ 31	\$ 36	\$ 38	268
139807	\$ 31	\$ 36	\$ 38	268
139808	\$ 31	\$ 36	\$ 38	268
139810	\$ 31	\$ 36	\$ 38	268
139811	\$ 31	\$ 36	\$ 38	268
139812	\$ 31	\$ 36	\$ 38	268
139814	\$ 31	\$ 36	\$ 38	268

Código	Precio Distribuidor	Precio Mayoreo	Precio Lista	Pág.
139815	\$ 31	\$ 36	\$ 38	268
139816	\$ 31	\$ 36	\$ 38	268
139818	\$ 31	\$ 36	\$ 38	268
139819	\$ 31	\$ 36	\$ 38	268
139820	\$ 40	\$ 46	\$ 49	268
139821	\$ 40	\$ 46	\$ 49	268
139822	\$ 40	\$ 46	\$ 49	268
139823	\$ 40	\$ 46	\$ 49	268
139824	\$ 40	\$ 46	\$ 49	268
139825	\$ 40	\$ 46	\$ 49	268
139827	\$ 40	\$ 46	\$ 49	268
139831	\$ 36	\$ 41	\$ 44	268
139832	\$ 36	\$ 41	\$ 44	268
139833	\$ 36	\$ 41	\$ 44	268
139834	\$ 36	\$ 41	\$ 44	268
139844	\$ 31	\$ 36	\$ 38	268
139846	\$ 31	\$ 36	\$ 38	268
139847	\$ 31	\$ 36	\$ 38	268
139848	\$ 31	\$ 36	\$ 38	268
139849	\$ 31	\$ 36	\$ 38	268
139859	\$ 31	\$ 36	\$ 38	268
140	\$ 171	\$ 195	\$ 210	89
140406	\$ 43	\$ 49	\$ 52	85
140408	\$ 55	\$ 63	\$ 67	85
140410	\$ 73	\$ 83	\$ 89	85
140412	\$ 108	\$ 123	\$ 132	85
140414	\$ 70	\$ 79	\$ 85	138
140419	\$ 95	\$ 108	\$ 116	138
140420	\$ 105	\$ 120	\$ 129	138
140426	\$ 43	\$ 49	\$ 52	85
140428	\$ 55	\$ 63	\$ 67	85
140430	\$ 73	\$ 83	\$ 89	85
140432	\$ 108	\$ 123	\$ 132	85
140435	\$ 82	\$ 93	\$ 100	48
140436	\$ 74	\$ 84	\$ 90	49
140437	\$ 341	\$ 389	\$ 419	49
140438	\$ 321	\$ 367	\$ 395	48
140439	\$ 55	\$ 63	\$ 67	51
140440	\$ 114	\$ 130	\$ 140	51
140441	\$ 114	\$ 130	\$ 140	53
140442	\$ 114	\$ 130	\$ 140	54
140443	\$ 527	\$ 603	\$ 649	54
140444	\$ 527	\$ 603	\$ 649	52
140445	\$ 81	\$ 92	\$ 99	57
140446	\$ 132	\$ 151	\$ 162	56
140450	\$ 86	\$ 98	\$ 105	88
140451	\$ 65	\$ 74	\$ 79	88
140458	\$ 211	\$ 241	\$ 259	88
140459	\$ 175	\$ 200	\$ 215	88
140460	\$ 243	\$ 278	\$ 299	88
140461	\$ 162	\$ 185	\$ 199	88
140478	\$ 179	\$ 205	\$ 220	48
140503	\$ 109	\$ 125	\$ 134	73
140504	\$ 163	\$ 186	\$ 200	73
140506	\$ 224	\$ 256	\$ 275	73
140508	\$ 398	\$ 454	\$ 489	73
140608	\$ 12	\$ 13	\$ 14	88

Código	Precio Distribuidor	Precio Mayoreo	Precio Lista	Pág.	Código	Precio Distribuidor	Precio Mayoreo	Precio Lista	Pág.	Código	Precio Distribuidor	Precio Mayoreo	Precio Lista	Pág.	Código	Precio Distribuidor	Precio Mayoreo	Precio Lista	Pág.
140610	\$ 13	\$ 15	\$ 16	88	141838	\$ 23	\$ 26	\$ 28	38	142100	\$ 128	\$ 146	\$ 157	43	142682	\$ 195	\$ 223	\$ 240	41
140612	\$ 14	\$ 16	\$ 17	88	141841	\$ 26	\$ 29	\$ 31	38	142101	\$ 150	\$ 171	\$ 184	43	142685	\$ 35	\$ 40	\$ 43	41
140614	\$ 16	\$ 18	\$ 19	88	141843	\$ 35	\$ 39	\$ 42	38	142102	\$ 183	\$ 209	\$ 225	43	142850	\$ 219	\$ 250	\$ 269	252
140616	\$ 17	\$ 19	\$ 20	88	141844	\$ 36	\$ 41	\$ 44	38	142103	\$ 252	\$ 288	\$ 310	43	142851	\$ 179	\$ 205	\$ 220	252
140618	\$ 19	\$ 22	\$ 23	88	141846	\$ 48	\$ 55	\$ 59	38	142104	\$ 333	\$ 380	\$ 409	43	143013	\$ 81	\$ 92	\$ 99	197
140620	\$ 22	\$ 26	\$ 27	88	141847	\$ 50	\$ 57	\$ 61	38	142105	\$ 435	\$ 497	\$ 535	43	143030	\$ 78	\$ 90	\$ 96	208
140622	\$ 25	\$ 28	\$ 30	88	141848	\$ 54	\$ 62	\$ 66	38	142120	\$ 22	\$ 25	\$ 26	75	143040	\$ 59	\$ 67	\$ 72	210
140624	\$ 28	\$ 32	\$ 34	88	141849	\$ 60	\$ 68	\$ 73	38	142121	\$ 37	\$ 42	\$ 45	75	143041	\$ 68	\$ 78	\$ 83	210
140626	\$ 36	\$ 41	\$ 44	88	141851	\$ 162	\$ 185	\$ 199	19	142122	\$ 65	\$ 74	\$ 79	75	143049	\$ 264	\$ 302	\$ 325	203
140628	\$ 42	\$ 48	\$ 51	88	141852	\$ 226	\$ 258	\$ 278	19	142123	\$ 22	\$ 25	\$ 26	75	143069	\$ 413	\$ 472	\$ 589	198
140630	\$ 47	\$ 53	\$ 57	88	141853	\$ 279	\$ 319	\$ 343	19	142124	\$ 37	\$ 42	\$ 45	75	143070	\$ 154	\$ 176	\$ 219	198
140632	\$ 55	\$ 63	\$ 67	88	141870	\$ 78	\$ 89	\$ 95	134	142125	\$ 22	\$ 25	\$ 26	75	143071	\$ 413	\$ 472	\$ 589	198
140806	\$ 11	\$ 12	\$ 13	88	141871	\$ 78	\$ 90	\$ 96	134	142126	\$ 37	\$ 42	\$ 45	75	143072	\$ 113	\$ 129	\$ 139	198
140807	\$ 12	\$ 13	\$ 14	88	141872	\$ 78	\$ 90	\$ 96	134	142127	\$ 22	\$ 25	\$ 26	75	143105	\$ 4.10	\$ 4.70	\$ 5	103
140808	\$ 13	\$ 14	\$ 15	88	141880	\$ 29	\$ 33	\$ 35	102	142128	\$ 37	\$ 42	\$ 45	75	143106	\$ 8.20	\$ 9.30	\$ 10	103
140809	\$ 13	\$ 15	\$ 16	88	141881	\$ 41	\$ 47	\$ 50	102	142129	\$ 20	\$ 23	\$ 24	75	143107	\$ 25	\$ 28	\$ 30	103
140810	\$ 14	\$ 16	\$ 17	88	141890	\$ 65	\$ 74	\$ 79	98	142130	\$ 35	\$ 39	\$ 42	75	143124	\$ 58	\$ 66	\$ 71	17
140811	\$ 16	\$ 18	\$ 19	88	141891	\$ 74	\$ 84	\$ 90	98	142131	\$ 20	\$ 23	\$ 24	75	143125	\$ 26	\$ 30	\$ 32	17
140812	\$ 17	\$ 19	\$ 20	88	141892	\$ 81	\$ 92	\$ 99	98	142132	\$ 35	\$ 39	\$ 42	75	143133	\$ 86	\$ 98	\$ 105	131
140813	\$ 18	\$ 20	\$ 21	88	141893	\$ 152	\$ 173	\$ 186	98	142210	\$ 121	\$ 138	\$ 148	110	143134	\$ 102	\$ 116	\$ 125	131
140814	\$ 19	\$ 22	\$ 23	88	141894	\$ 184	\$ 210	\$ 226	98	142212	\$ 57	\$ 65	\$ 70	132	143135	\$ 118	\$ 135	\$ 145	131
140815	\$ 21	\$ 24	\$ 25	88	141895	\$ 225	\$ 257	\$ 276	98	142221	\$ 29	\$ 33	\$ 35	114	143200	\$ 53	\$ 61	\$ 65	27
140816	\$ 22	\$ 26	\$ 27	88	141896	\$ 257	\$ 294	\$ 316	98	142222	\$ 29	\$ 33	\$ 35	114	143201	\$ 127	\$ 145	\$ 156	27
140817	\$ 26	\$ 29	\$ 31	88	142003	\$ 53	\$ 61	\$ 65	115	142224	\$ 29	\$ 33	\$ 35	114	143202	\$ 219	\$ 250	\$ 269	27
140818	\$ 28	\$ 32	\$ 34	88	142008	\$ 39	\$ 45	\$ 48	129	142225	\$ 29	\$ 33	\$ 35	114	143212	\$ 162	\$ 185	\$ 199	28
140819	\$ 29	\$ 33	\$ 35	88	142009	\$ 41	\$ 47	\$ 50	129	142600	\$ 26	\$ 30	\$ 32	106	143213	\$ 126	\$ 144	\$ 155	28
140952	\$ 20	\$ 23	\$ 24	138	142010	\$ 45	\$ 52	\$ 55	129	142601	\$ 41	\$ 47	\$ 50	106	143305	\$ 69	\$ 78	\$ 84	44
140953	\$ 25	\$ 28	\$ 30	138	142011	\$ 73	\$ 83	\$ 89	129	142602	\$ 51	\$ 58	\$ 62	106	143308	\$ 57	\$ 65	\$ 70	95
140960	\$ 69	\$ 78	\$ 84	261	142020	\$ 130	\$ 149	\$ 160	112	142603	\$ 65	\$ 75	\$ 80	106	143310	\$ 74	\$ 84	\$ 90	95
140961	\$ 73	\$ 83	\$ 89	261	142028	\$ 57	\$ 65	\$ 70	116	142611	\$ 70	\$ 79	\$ 85	132	143312	\$ 94	\$ 107	\$ 115	95
140962	\$ 57	\$ 65	\$ 69	261	142029	\$ 70	\$ 79	\$ 85	116	142616	\$ 40	\$ 46	\$ 49	119	143314	\$ 114	\$ 130	\$ 140	95
140965	\$ 162	\$ 185	\$ 199	170	142031	\$ 45	\$ 52	\$ 55	113	142617	\$ 53	\$ 61	\$ 65	119	143318	\$ 171	\$ 195	\$ 210	95
140975	\$ 65	\$ 74	\$ 79	142	142032	\$ 50	\$ 57	\$ 61	113	142618	\$ 61	\$ 70	\$ 75	119	143324	\$ 268	\$ 307	\$ 330	95
140976	\$ 81	\$ 92	\$ 99	142	142036	\$ 34	\$ 39	\$ 41	113	142619	\$ 113	\$ 129	\$ 139	119	143325	\$ 29	\$ 33	\$ 35	59
140982	\$ 15	\$ 17	\$ 18	260	142037	\$ 40	\$ 46	\$ 49	113	142620	\$ 13	\$ 14	\$ 15	72	143330	\$ 2	\$ 2.30	\$ 2.40	264
140991	\$ 370	\$ 423	\$ 455	146	142038	\$ 45	\$ 52	\$ 55	113	142621	\$ 14	\$ 16	\$ 17	72	143331	\$ 3	\$ 3.40	\$ 3.60	264
141616	\$ 21	\$ 24	\$ 25	66	142039	\$ 153	\$ 175	\$ 188	112	142622	\$ 16	\$ 18	\$ 19	72	143335	\$ 29	\$ 33	\$ 35	44
141617	\$ 29	\$ 33	\$ 35	66	142041	\$ 171	\$ 195	\$ 210	114	142623	\$ 14	\$ 16	\$ 17	72	143401	\$ 68	\$ 78	\$ 83	127
141705	\$ 94	\$ 107	\$ 115	123	142042	\$ 68	\$ 78	\$ 83	113	142624	\$ 15	\$ 17	\$ 18	72	143402	\$ 81	\$ 92	\$ 99	127
141707	\$ 138	\$ 157	\$ 169	123	142043	\$ 78	\$ 89	\$ 95	113	142628	\$ 17	\$ 19	\$ 20	72	143411	\$ 114	\$ 130	\$ 140	70
141720	\$ 32	\$ 37	\$ 39	94	142044	\$ 251	\$ 287	\$ 309	115	142633 MERO	\$ 2.10	\$ 2.40	\$ 2.50	72	143420	\$ 244	\$ 279	\$ 300	216
141721	\$ 32	\$ 37	\$ 39	94	142046	\$ 35	\$ 40	\$ 43	113	142634 MERO	\$ 4.20	\$ 4.80	\$ 5.10	72	143421	\$ 244	\$ 279	\$ 300	216
141730	\$ 102	\$ 116	\$ 125	31	142047	\$ 40	\$ 46	\$ 49	113	142635 MERO	\$ 2.80	\$ 3.20	\$ 3.40	72	143422	\$ 244	\$ 279	\$ 300	216
141735	\$ 61	\$ 70	\$ 75	31	142048	\$ 45	\$ 52	\$ 55	113	142636 MERO	\$ 6.30	\$ 7.20	\$ 7.70	72	143423	\$ 244	\$ 279	\$ 300	216
141740	\$ 14	\$ 16	\$ 17	31	142049	\$ 110	\$ 126	\$ 135	112	142640	\$ 30	\$ 34	\$ 36	118	143424	\$ 365	\$ 417	\$ 449	216
141741	\$ 19	\$ 22	\$ 23	31	142062	\$ 30	\$ 34	\$ 36	75	142641	\$ 32	\$ 37	\$ 39	118	143425	\$ 365	\$ 417	\$ 449	216
141745	\$ 17	\$ 19	\$ 20	31	142063	\$ 52	\$ 59	\$ 63	75	142650	\$ 4.10	\$ 4.70	\$ 5	25	143426	\$ 365	\$ 417	\$ 449	216
141746	\$ 21	\$ 24	\$ 25	31	142064	\$ 82	\$ 93	\$ 100	75	142651	\$ 5.30	\$ 6.10	\$ 6.50	25	143427	\$ 365	\$ 417	\$ 449	216
141816	\$ 49	\$ 56	\$ 60	100	142068 MERO	\$ 38	\$ 43	\$ 46	116	142652	\$ 7	\$ 7.90	\$ 8.50	25	143450	\$ 4	\$ 4.60	\$ 4.90	242
141826	\$ 81	\$ 92	\$ 99	100	142069 MERO	\$ 55	\$ 63	\$ 67	116	142653	\$ 9	\$ 10	\$ 11	25	143451	\$ 7	\$ 7.90	\$ 8.50	242
141830	\$ 56	\$ 64	\$ 68	101	142070	\$ 32	\$ 37	\$ 39	30	142654	\$ 11	\$ 12	\$ 13	25	143510	\$ 43	\$ 49	\$ 52	68
141831	\$ 65	\$ 75	\$ 80	101	142071	\$ 40	\$ 46	\$ 49	71	142655	\$ 15	\$ 17	\$ 18	25	143511	\$ 48	\$ 54	\$ 58	68
141832	\$ 73	\$ 83	\$ 89	101	142072	\$ 94	\$ 107	\$ 115	71	142656	\$ 23	\$ 26	\$ 28	25	143512	\$ 110	\$ 126	\$ 135	68
141833	\$ 96	\$ 110	\$ 118	101	142073	\$ 68	\$ 78	\$ 83	71	142657	\$ 32	\$ 37	\$ 39	25	143513	\$ 118	\$ 135	\$ 145	68
141834	\$ 111	\$ 127	\$ 136	101	142082	\$ 130	\$ 148	\$ 159	39	142658	\$ 38	\$ 43	\$ 46	25	144005	\$ 276	\$ 315	\$ 339	82
141835	\$ 125	\$ 142	\$ 153	101	142083	\$ 204	\$ 233	\$ 251	39	142680	\$ 163	\$ 186	\$ 200	41	144006	\$ 159	\$ 181	\$ 195	82
141836	\$ 152	\$ 173	\$ 186	101	142086	\$ 354	\$ 404	\$ 435	39	142681	\$ 165	\$ 188	\$ 202	41	144023	\$ 321	\$ 367	\$ 395	81

Código	Precio Distribuidor	Precio Mayoreo	Precio Lista	Pág.
144035	\$ 314	\$ 359	\$ 386	82
144036	\$ 706	\$ 807	\$ 869	81
144037	\$ 341	\$ 389	\$ 419	82
144038	\$ 528	\$ 604	\$ 650	81
144039	\$ 381	\$ 436	\$ 469	81
144040	\$ 487	\$ 556	\$ 599	81
144041	\$ 227	\$ 259	\$ 279	82
144042	\$ 966	\$ 1,104	\$ 1,189	82
144043	\$ 178	\$ 204	\$ 219	82
144044	\$ 178	\$ 204	\$ 219	82
144080	\$ 14	\$ 16	\$ 17	252
144090	\$ 89	\$ 102	\$ 109	251
144091	\$ 163	\$ 186	\$ 200	251
144095	\$ 35	\$ 39	\$ 42	251
144096	\$ 44	\$ 50	\$ 53	251
144097	\$ 54	\$ 62	\$ 66	251
144099	\$ 42	\$ 48	\$ 51	251
144129	\$ 47	\$ 53	\$ 57	22
144131	\$ 3.70	\$ 4.20	\$ 4.50	23
144133	\$ 3.70	\$ 4.20	\$ 4.50	23
144134	\$ 5.30	\$ 6.10	\$ 6.50	23
144135	\$ 8.20	\$ 9.30	\$ 10	23
144140	\$ 29	\$ 33	\$ 35	23
144145	\$ 45	\$ 52	\$ 55	222
144146	\$ 13	\$ 14	\$ 15	222
144150	\$ 53	\$ 61	\$ 65	220
144151	\$ 57	\$ 65	\$ 69	220
144152	\$ 57	\$ 65	\$ 70	220
144160	\$ 13	\$ 14	\$ 15	221
144161	\$ 13	\$ 14	\$ 15	221
144170	\$ 65	\$ 74	\$ 79	217
144171	\$ 33	\$ 38	\$ 40	217
144172	\$ 28	\$ 32	\$ 34	217
144173 <small>MEVO</small>	\$ 560	\$ 640	\$ 689	215
144174 <small>MEVO</small>	\$ 21	\$ 24	\$ 25	215
144175 <small>MEVO</small>	\$ 89	\$ 102	\$ 109	215
144176 <small>MEVO</small>	\$ 6.50	\$ 7.50	\$ 8	215
144177 <small>MEVO</small>	\$ 6.50	\$ 7.50	\$ 8	215
144178 <small>MEVO</small>	\$ 6.50	\$ 7.50	\$ 8	215
144179 <small>MEVO</small>	\$ 6.50	\$ 7.50	\$ 8	215
144180 <small>MEVO</small>	\$ 6.50	\$ 7.50	\$ 8	215
144182 <small>MEVO</small>	\$ 40	\$ 46	\$ 49	265
144205	\$ 17	\$ 19	\$ 20	90
144206	\$ 17	\$ 19	\$ 20	90
144207	\$ 18	\$ 21	\$ 22	90
144208	\$ 22	\$ 26	\$ 27	90
144209	\$ 23	\$ 26	\$ 28	90
144210	\$ 30	\$ 34	\$ 36	90
144211	\$ 33	\$ 38	\$ 40	90
144212	\$ 37	\$ 42	\$ 45	90
144213	\$ 43	\$ 49	\$ 52	90
144214	\$ 53	\$ 61	\$ 65	90
144215	\$ 67	\$ 77	\$ 82	90
144216	\$ 78	\$ 90	\$ 96	90
144306	\$ 13	\$ 15	\$ 16	90
144310	\$ 17	\$ 19	\$ 20	90
144311	\$ 20	\$ 23	\$ 24	90

Código	Precio Distribuidor	Precio Mayoreo	Precio Lista	Pág.
144312	\$ 21	\$ 24	\$ 25	90
144313	\$ 22	\$ 26	\$ 27	90
144460	\$ 9.80	\$ 11	\$ 12	272
144461	\$ 18	\$ 21	\$ 22	272
144523	\$ 29	\$ 33	\$ 35	248
144525	\$ 20	\$ 23	\$ 24	248
144700	\$ 243	\$ 278	\$ 299	270
144701	\$ 277	\$ 316	\$ 340	270
144702	\$ 427	\$ 488	\$ 525	270
144705	\$ 268	\$ 307	\$ 330	270
144706	\$ 476	\$ 543	\$ 585	270
144710	\$ 122	\$ 140	\$ 150	270
144711	\$ 325	\$ 372	\$ 400	270
150822	\$ 788	\$ 901	\$ 970	227
150823	\$ 950	\$ 1,085	\$ 1,169	227
150826	\$ 1,178	\$ 1,346	\$ 1,450	227
150827	\$ 1,461	\$ 1,670	\$ 1,799	227
150830	\$ 11	\$ 12	\$ 13	262
150831	\$ 12	\$ 13	\$ 14	262
150832	\$ 16	\$ 18	\$ 19	262
150833	\$ 19	\$ 22	\$ 23	262
150834	\$ 21	\$ 24	\$ 25	262
150836	\$ 179	\$ 205	\$ 220	227
150837	\$ 211	\$ 241	\$ 259	227
150838	\$ 293	\$ 335	\$ 360	227
150839	\$ 349	\$ 399	\$ 429	227
150840	\$ 487	\$ 556	\$ 599	227
150841	\$ 5.70	\$ 6.50	\$ 7	262
150842	\$ 7.40	\$ 8.40	\$ 9	262
150843	\$ 9.80	\$ 11	\$ 12	262
150844	\$ 11	\$ 12	\$ 13	262
150845	\$ 13	\$ 15	\$ 16	262
150847	\$ 1,322	\$ 1,511	\$ 1,628	227
150848	\$ 1,138	\$ 1,301	\$ 1,401	227
150849	\$ 1,099	\$ 1,256	\$ 1,353	227
150850	\$ 2,324	\$ 2,656	\$ 2,862	227
150851	\$ 2,269	\$ 2,593	\$ 2,794	227
150852	\$ 2,198	\$ 2,512	\$ 2,706	227
150853	\$ 2,303	\$ 2,632	\$ 2,836	227
150854	\$ 2,419	\$ 2,765	\$ 2,979	227
150857	\$ 1,222	\$ 1,396	\$ 1,504	227
150858	\$ 1,037	\$ 1,185	\$ 1,276	227
150859	\$ 1,009	\$ 1,153	\$ 1,242	227
150860	\$ 2,066	\$ 2,361	\$ 2,544	227
150861	\$ 2,018	\$ 2,307	\$ 2,485	227
150862	\$ 1,978	\$ 2,260	\$ 2,435	227
150863	\$ 2,073	\$ 2,369	\$ 2,552	227
150864	\$ 2,137	\$ 2,442	\$ 2,631	227
151006	\$ 951	\$ 1,086	\$ 1,170	236
151007	\$ 1,299	\$ 1,484	\$ 1,599	236
151008	\$ 1,754	\$ 2,005	\$ 2,160	236
151009	\$ 2,436	\$ 2,784	\$ 2,999	236
151010	\$ 3,248	\$ 3,712	\$ 3,999	236
151030	\$ 126	\$ 144	\$ 155	231
151031	\$ 171	\$ 195	\$ 210	231
151032	\$ 203	\$ 232	\$ 250	231
151035	\$ 14	\$ 16	\$ 17	231

Código	Precio Distribuidor	Precio Mayoreo	Precio Lista	Pág.
151036	\$ 19	\$ 22	\$ 23	231
151037	\$ 32	\$ 37	\$ 39	231
151038	\$ 55	\$ 63	\$ 67	231
151100	\$ 70	\$ 79	\$ 85	234
151101	\$ 81	\$ 92	\$ 99	234
151102	\$ 90	\$ 103	\$ 110	234
151120	\$ 70	\$ 79	\$ 85	234
151121	\$ 78	\$ 89	\$ 95	234
151130	\$ 316	\$ 361	\$ 389	234
151131	\$ 316	\$ 361	\$ 389	234
151133	\$ 618	\$ 706	\$ 760	234
151134	\$ 788	\$ 901	\$ 970	234
151135	\$ 324	\$ 371	\$ 399	226
151136	\$ 324	\$ 371	\$ 399	226
151138	\$ 341	\$ 389	\$ 419	226
151140	\$ 341	\$ 389	\$ 419	226
151144	\$ 186	\$ 213	\$ 229	234
151150	\$ 341	\$ 389	\$ 419	234
151151	\$ 264	\$ 302	\$ 325	234
151152	\$ 227	\$ 259	\$ 279	234
151153	\$ 113	\$ 129	\$ 139	234
151154	\$ 175	\$ 200	\$ 215	234
151156	\$ 159	\$ 181	\$ 195	234
151200	\$ 284	\$ 324	\$ 349	231
151201	\$ 362	\$ 413	\$ 445	231
151202	\$ 467	\$ 534	\$ 575	231
151203	\$ 495	\$ 566	\$ 609	231
151210	\$ 114	\$ 130	\$ 140	226
151211	\$ 162	\$ 185	\$ 199	226
151212	\$ 183	\$ 209	\$ 225	226
151226	\$ 210	\$ 240	\$ 258	226
151227	\$ 104	\$ 118	\$ 127	226
151228	\$ 90	\$ 103	\$ 110	226
151229	\$ 145	\$ 166	\$ 178	226
151230	\$ 134	\$ 154	\$ 165	226
151235	\$ 264	\$ 302	\$ 325	226
151240	\$ 333	\$ 381	\$ 410	226
151242	\$ 350	\$ 400	\$ 430	226
151245	\$ 381	\$ 436	\$ 469	226
151246	\$ 568	\$ 649	\$ 699	226
151252	\$ 29	\$ 33	\$ 35	235
151253	\$ 37	\$ 42	\$ 45	235
151254	\$ 49	\$ 56	\$ 60	235
151260	\$ 110	\$ 126	\$ 135	235
151261	\$ 203	\$ 232	\$ 249	235
151500	\$ 12	\$ 13	\$ 14	229
151501	\$ 13	\$ 14	\$ 15	229
151502	\$ 13	\$ 15	\$ 16	229
151503	\$ 14	\$ 16	\$ 17	229
151520	\$ 4.90	\$ 5.60	\$ 6	229
151521	\$ 6.50	\$ 7.50	\$ 8	229
151522	\$ 7.40	\$ 8.40	\$ 9	229
151523	\$ 11	\$ 12	\$ 13	229
151524	\$ 16	\$ 18	\$ 19	229
151525	\$ 24	\$ 27	\$ 29	229
151530	\$ 9.80	\$ 11	\$ 12	235
151531	\$ 15	\$ 17	\$ 18	235

Código	Precio Distribuidor	Precio Mayoreo	Precio Lista	Pág.
151532	\$ 20	\$ 23	\$ 24	235
151533	\$ 28	\$ 32	\$ 34	235
151535	\$ 9.80	\$ 11	\$ 12	235
151536	\$ 15	\$ 17	\$ 18	235
151537	\$ 20	\$ 23	\$ 24	235
151538	\$ 28	\$ 32	\$ 34	235
153000	\$ 42	\$ 48	\$ 51	247
153001	\$ 38	\$ 43	\$ 46	247
153002	\$ 36	\$ 41	\$ 44	247
153003	\$ 38	\$ 43	\$ 46	247
153004	\$ 36	\$ 41	\$ 44	247
153015	\$ 45	\$ 52	\$ 55	248
153017	\$ 53	\$ 61	\$ 65	247
153018	\$ 33	\$ 38	\$ 40	248
153020	\$ 35	\$ 39	\$ 42	247
153021	\$ 35	\$ 39	\$ 42	247
153022	\$ 52	\$ 60	\$ 64	248
153030	\$ 65	\$ 75	\$ 80	248
153035	\$ 208	\$ 238	\$ 256	248
153045	\$ 53	\$ 61	\$ 65	248
153050	\$ 62	\$ 71	\$ 76	248
153055	\$ 65	\$ 74	\$ 79	247
153056	\$ 63	\$ 72	\$ 77	247
153057	\$ 49	\$ 56	\$ 60	247
153058	\$ 65	\$ 74	\$ 79	247
153059	\$ 34	\$ 39	\$ 41	247
153060	\$ 37	\$ 42	\$ 45	248
153061	\$ 37	\$ 42	\$ 45	248
153062	\$ 33	\$ 38	\$ 40	248
153063	\$ 34	\$ 39	\$ 41	248
153064	\$ 33	\$ 38	\$ 40	248
153067	\$ 34	\$ 39	\$ 41	247
153068	\$ 32	\$ 37	\$ 39	247
153069	\$ 32	\$ 37	\$ 39	247
153070	\$ 33	\$ 38	\$ 40	247
153071	\$ 33	\$ 38	\$ 40	247
153072	\$ 31	\$ 36	\$ 38	247
153073	\$ 31	\$ 36	\$ 38	247
153074	\$ 35	\$ 39	\$ 42	247
153075	\$ 35	\$ 39	\$ 42	247
153076	\$ 40	\$ 46	\$ 49	247
153077	\$ 40	\$ 46	\$ 49	247
153078	\$ 48	\$ 55	\$ 59	247
153079	\$ 48	\$ 55	\$ 59	247
153080	\$ 115	\$ 131	\$ 141	247
153081	\$ 125	\$ 142	\$ 153	247
153082	\$ 165	\$ 189	\$ 203	247
153083	\$ 41	\$ 47	\$ 50	247
153084	\$ 41	\$ 47	\$ 50	247
153085	\$ 89	\$ 102	\$ 109	248
153086	\$ 138	\$ 157	\$ 169	248
153087	\$ 111	\$ 127	\$ 136	247
153088	\$ 115	\$ 131	\$ 141	247
153089 <small>MEVO</small>	\$ 57	\$ 65	\$ 69	246
153090 <small>MEVO</small>	\$ 70	\$ 79	\$ 85	246
153091 <small>MEVO</small>	\$ 73	\$ 83	\$ 89	246
153092 <small>MEVO</small>	\$ 73	\$ 83	\$ 89	246

Código	Precio Distribuidor	Precio Mayoreo	Precio Lista	Pág.	
153093	MEXO	\$ 81	\$ 92	\$ 99	246
153094	MEXO	\$ 105	\$ 120	\$ 129	246
153095	MEXO	\$ 178	\$ 204	\$ 219	246
153096	MEXO	\$ 114	\$ 130	\$ 140	246
153097	MEXO	\$ 114	\$ 130	\$ 140	246
153098	MEXO	\$ 113	\$ 129	\$ 139	246
153099	MEXO	\$ 167	\$ 191	\$ 205	246
153100		\$ 23	\$ 26	\$ 28	262
153101		\$ 23	\$ 26	\$ 28	262
153102		\$ 25	\$ 28	\$ 30	262
153103		\$ 26	\$ 30	\$ 32	262
153104		\$ 28	\$ 32	\$ 34	262
153105		\$ 140	\$ 160	\$ 172	247
153106		\$ 165	\$ 189	\$ 203	247
153107	MEXO	\$ 256	\$ 293	\$ 315	246
153108	MEXO	\$ 138	\$ 157	\$ 169	246
153109	MEXO	\$ 138	\$ 157	\$ 169	246
153110	MEXO	\$ 105	\$ 120	\$ 129	246
153200		\$ 4.50	\$ 5.20	\$ 5.50	238
153201		\$ 4.50	\$ 5.20	\$ 5.50	238
153202		\$ 4.10	\$ 4.70	\$ 5	238
153203		\$ 4.10	\$ 4.70	\$ 5	238
153205		\$ 5.70	\$ 6.50	\$ 7	238
153206		\$ 5.70	\$ 6.50	\$ 7	238
153207		\$ 6.50	\$ 7.50	\$ 8	238
153208		\$ 7.40	\$ 8.40	\$ 9	238
153209		\$ 9.80	\$ 11	\$ 12	238
153210		\$ 5.30	\$ 6.10	\$ 6.50	238
153211		\$ 3.70	\$ 4.20	\$ 4.50	238
153212		\$ 3.70	\$ 4.20	\$ 4.50	238
16S		\$ 86	\$ 98	\$ 105	101
16SP		\$ 97	\$ 111	\$ 119	101
17		\$ 110	\$ 126	\$ 135	16
17A		\$ 65	\$ 75	\$ 80	16
17AT		\$ 138	\$ 157	\$ 169	16
17E		\$ 55	\$ 63	\$ 67	17
17F		\$ 57	\$ 65	\$ 69	17
17H		\$ 179	\$ 205	\$ 220	16
17N		\$ 109	\$ 125	\$ 134	16
17T		\$ 139	\$ 158	\$ 170	16
190020		\$ 14	\$ 16	\$ 17	94
190021		\$ 14	\$ 16	\$ 17	94
190100		\$ 57	\$ 65	\$ 70	127
190180		\$ 70	\$ 79	\$ 85	95
190182		\$ 89	\$ 102	\$ 109	95
190184		\$ 110	\$ 126	\$ 135	95
190188		\$ 163	\$ 186	\$ 200	95
190211		\$ 73	\$ 83	\$ 89	267
190214		\$ 187	\$ 214	\$ 230	267
190251		\$ 45	\$ 52	\$ 55	113
190409		\$ 65	\$ 75	\$ 80	48
190411		\$ 65	\$ 74	\$ 79	53
205		\$ 229	\$ 262	\$ 282	91
21		\$ 24	\$ 27	\$ 29	91
22		\$ 27	\$ 31	\$ 33	91
23		\$ 30	\$ 34	\$ 36	91
24		\$ 34	\$ 39	\$ 41	91

Código	Precio Distribuidor	Precio Mayoreo	Precio Lista	Pág.	
24S		\$ 113	\$ 129	\$ 139	101
24SP		\$ 126	\$ 144	\$ 155	101
25		\$ 37	\$ 42	\$ 45	91
2585		\$ 4.10	\$ 4.70	\$ 5	29
2590		\$ 3.30	\$ 3.80	\$ 4	29
2591		\$ 3.30	\$ 3.80	\$ 4	29
2592		\$ 3.30	\$ 3.80	\$ 4	29
2593		\$ 3.30	\$ 3.80	\$ 4	29
26		\$ 42	\$ 48	\$ 51	91
27		\$ 53	\$ 61	\$ 65	91
28		\$ 61	\$ 70	\$ 75	91
29		\$ 62	\$ 71	\$ 76	91
2DB34		\$ 34	\$ 39	\$ 41	64
2DB42		\$ 30	\$ 34	\$ 36	64
2DB44		\$ 39	\$ 45	\$ 48	64
2DP34		\$ 28	\$ 32	\$ 34	65
2DP42		\$ 19	\$ 22	\$ 23	65
2DP44		\$ 35	\$ 40	\$ 43	65
30P		\$ 21	\$ 24	\$ 25	141
31		\$ 78	\$ 89	\$ 95	91
32S		\$ 130	\$ 149	\$ 160	101
32SP		\$ 138	\$ 157	\$ 169	101
33		\$ 89	\$ 102	\$ 109	91
349F		\$ 370	\$ 423	\$ 455	18
35		\$ 98	\$ 112	\$ 120	91
350F		\$ 121	\$ 139	\$ 149	44
351F		\$ 182	\$ 208	\$ 224	18
3574		\$ 36	\$ 41	\$ 44	92
3574T		\$ 28	\$ 32	\$ 34	92
407		\$ 45	\$ 52	\$ 55	100
408P		\$ 70	\$ 79	\$ 85	100
40P		\$ 21	\$ 24	\$ 25	141
40S		\$ 147	\$ 168	\$ 180	101
40SP		\$ 163	\$ 186	\$ 200	101
416		\$ 54	\$ 62	\$ 66	100
416F		\$ 84	\$ 96	\$ 103	99
416FR		\$ 84	\$ 96	\$ 103	99
416P		\$ 89	\$ 102	\$ 109	100
416PR		\$ 89	\$ 102	\$ 109	100
416R		\$ 54	\$ 62	\$ 66	100
416T		\$ 67	\$ 77	\$ 82	99
416TN		\$ 100	\$ 115	\$ 123	99
416TR		\$ 67	\$ 77	\$ 82	99
416X		\$ 171	\$ 195	\$ 210	99
416XR		\$ 171	\$ 195	\$ 210	99
420		\$ 68	\$ 78	\$ 83	100
420CF		\$ 110	\$ 126	\$ 135	100
420P		\$ 95	\$ 108	\$ 116	100
420PR		\$ 105	\$ 120	\$ 129	100
420R		\$ 68	\$ 78	\$ 83	100
420TRL		\$ 105	\$ 120	\$ 129	99
420X		\$ 195	\$ 222	\$ 239	99
420XR		\$ 195	\$ 222	\$ 239	99
424CF		\$ 114	\$ 130	\$ 140	100
425CF		\$ 170	\$ 194	\$ 209	100
4404M		\$ 9.80	\$ 11	\$ 12	46
4405		\$ 9.80	\$ 11	\$ 12	46

Código	Precio Distribuidor	Precio Mayoreo	Precio Lista	Pág.	
4405M		\$ 9.80	\$ 11	\$ 12	46
4406		\$ 9.80	\$ 11	\$ 12	46
4406M		\$ 9.80	\$ 11	\$ 12	46
4407		\$ 9.80	\$ 11	\$ 12	46
4407M		\$ 9.80	\$ 11	\$ 12	46
4408		\$ 9.80	\$ 11	\$ 12	46
4408M		\$ 9.80	\$ 11	\$ 12	46
4409		\$ 9.80	\$ 11	\$ 12	46
4409M		\$ 9.80	\$ 11	\$ 12	46
4410		\$ 9.80	\$ 11	\$ 12	46
4410M		\$ 11	\$ 12	\$ 13	46
4411		\$ 11	\$ 12	\$ 13	46
4411M		\$ 11	\$ 12	\$ 13	46
4412		\$ 11	\$ 12	\$ 13	46
4412M		\$ 11	\$ 12	\$ 13	46
4413M		\$ 11	\$ 12	\$ 13	46
4414		\$ 11	\$ 12	\$ 13	46
4416		\$ 11	\$ 12	\$ 13	46
48S		\$ 178	\$ 204	\$ 219	101
48SP		\$ 195	\$ 222	\$ 239	101
5		\$ 57	\$ 65	\$ 70	141
506		\$ 65	\$ 74	\$ 79	85
50607		\$ 23	\$ 26	\$ 28	91
506CA		\$ 78	\$ 89	\$ 95	85
506P		\$ 65	\$ 74	\$ 79	85
506S		\$ 65	\$ 74	\$ 79	85
508		\$ 94	\$ 107	\$ 115	85
50809		\$ 25	\$ 28	\$ 30	91
50810		\$ 28	\$ 32	\$ 34	91
508P		\$ 94	\$ 107	\$ 115	85
508S		\$ 94	\$ 107	\$ 115	85
510		\$ 126	\$ 144	\$ 155	85
51011		\$ 31	\$ 35	\$ 37	91
510P		\$ 126	\$ 144	\$ 155	85
510S		\$ 126	\$ 144	\$ 155	85
512		\$ 171	\$ 195	\$ 210	85
51213		\$ 39	\$ 45	\$ 48	91
512P		\$ 171	\$ 195	\$ 210	85
512S		\$ 171	\$ 195	\$ 210	85
51415		\$ 44	\$ 50	\$ 53	91
5152A		\$ 171	\$ 195	\$ 210	51
515S		\$ 317	\$ 362	\$ 390	85
51617		\$ 51	\$ 58	\$ 62	91
51819		\$ 62	\$ 71	\$ 76	91
522BP-1		\$ 31	\$ 36	\$ 38	254
600		\$ 97	\$ 111	\$ 119	102
600B	MEXO	\$ 57	\$ 65	\$ 69	102
608		\$ 49	\$ 56	\$ 60	102
608B	MEXO	\$ 29	\$ 33	\$ 35	102
616		\$ 65	\$ 74	\$ 79	102
616B	MEXO	\$ 39	\$ 45	\$ 48	102
70		\$ 268	\$ 307	\$ 330	139
72		\$ 273	\$ 311	\$ 335	139
75		\$ 273	\$ 311	\$ 335	139
7650L		\$ 256	\$ 293	\$ 315	138
7650S		\$ 277	\$ 316	\$ 340	138
7651C		\$ 114	\$ 130	\$ 140	138

Código	Precio Distribuidor	Precio Mayoreo	Precio Lista	Pág.	
7651N		\$ 102	\$ 116	\$ 125	138
7652C		\$ 122	\$ 140	\$ 150	138
77		\$ 277	\$ 316	\$ 340	139
78		\$ 273	\$ 311	\$ 335	139
79		\$ 324	\$ 371	\$ 399	139
82		\$ 342	\$ 390	\$ 420	139
823		\$ 53	\$ 61	\$ 65	91
825		\$ 62	\$ 71	\$ 76	91
829		\$ 81	\$ 92	\$ 99	91
830		\$ 102	\$ 116	\$ 125	91
831		\$ 104	\$ 118	\$ 127	91
832		\$ 135	\$ 155	\$ 166	91
833		\$ 162	\$ 185	\$ 199	91
8412		\$ 89	\$ 102	\$ 109	95
8416		\$ 243	\$ 278	\$ 299	95
8508		\$ 97	\$ 111	\$ 119	95
850911		\$ 54	\$ 62	\$ 66	91
8510		\$ 118	\$ 135	\$ 145	95
851011		\$ 62	\$ 71	\$ 76	91
8510A		\$ 159	\$ 181	\$ 195	95
8512		\$ 159	\$ 181	\$ 195	95
8512A		\$ 216	\$ 246	\$ 265	95
851314		\$ 71	\$ 81	\$ 87	91
8514		\$ 187	\$ 214	\$ 230	95
8514A		\$ 252	\$ 288	\$ 310	95
851617		\$ 83	\$ 95	\$ 102	91
8518		\$ 289	\$ 330	\$ 355	95
8518A		\$ 389	\$ 445	\$ 479	95
851922		\$ 103	\$ 117	\$ 126	91
852124		\$ 81	\$ 92	\$ 99	101
852162		\$ 154	\$ 176	\$ 189	101
8524		\$ 430	\$ 491	\$ 529	95
852426		\$ 146	\$ 167	\$ 179	91
8524A		\$ 568	\$ 649	\$ 699	95
8536		\$ 812	\$ 928	\$ 999	95
8548		\$ 1,405	\$ 1,606	\$ 1,730	95
8S		\$ 65	\$ 75	\$ 80	101
8SP		\$ 71	\$ 81	\$ 87	101
906		\$ 48	\$ 55	\$ 59	115
908		\$ 57	\$ 65	\$ 69	115
910		\$ 68	\$ 78	\$ 83	115
925		\$ 45	\$ 52	\$ 55	112
926		\$ 53	\$ 61	\$ 65	112
926V		\$ 73	\$ 83	\$ 89	111
927		\$ 61	\$ 70	\$ 75	112
928V		\$ 89	\$ 102	\$ 109	111
929		\$ 63	\$ 72	\$ 77	112
931		\$ 110	\$ 126	\$ 135	114
936		\$ 154	\$ 176	\$ 189	114
938		\$ 74	\$ 84	\$ 90	114
940		\$ 94	\$ 107	\$ 115	114
942		\$ 113	\$ 129	\$ 139	114
945		\$ 49	\$ 56	\$ 60	112
946		\$ 55	\$ 63	\$ 67	112
946V		\$ 73	\$ 83	\$ 89	111
947		\$ 63	\$ 72	\$ 77	112
948		\$ 48	\$ 55	\$ 59	114

Código	Precio Distribuidor	Precio Mayoreo	Precio Lista	Pág.	Código	Precio Distribuidor	Precio Mayoreo	Precio Lista	Pág.	Código	Precio Distribuidor	Precio Mayoreo	Precio Lista	Pág.	Código	Precio Distribuidor	Precio Mayoreo	Precio Lista	Pág.
950	\$ 48	\$ 55	\$ 59	114	ALLFTL7	\$ 62	\$ 71	\$ 76	94	BAF175G <small>MEXCO</small>	\$ 398	\$ 454	\$ 489	19	BP1 1/2	\$ 26	\$ 29	\$ 31	23
951	\$ 48	\$ 55	\$ 59	113	ALLFTN8	\$ 49	\$ 56	\$ 60	94	BAF200	\$ 454	\$ 519	\$ 559	19	BP1 1/4	\$ 23	\$ 26	\$ 28	23
952	\$ 48	\$ 55	\$ 59	113	ALLFTNA7	\$ 74	\$ 84	\$ 90	94	BAT100L	\$ 324	\$ 371	\$ 399	276	BP1 1/8	\$ 22	\$ 25	\$ 26	23
953	\$ 48	\$ 55	\$ 59	113	ALLFTNP8	\$ 49	\$ 56	\$ 60	94	BAT100M	\$ 324	\$ 371	\$ 399	276	BP1/2	\$ 15	\$ 17	\$ 18	23
954	\$ 48	\$ 55	\$ 59	114	ALLFTNX8	\$ 49	\$ 56	\$ 60	94	BAT100XL	\$ 324	\$ 371	\$ 399	276	BP3/4	\$ 19	\$ 22	\$ 23	23
955	\$ 48	\$ 55	\$ 59	113	AR236	\$ 147	\$ 168	\$ 180	151	BAVN1/16	\$ 5.20	\$ 5.90	\$ 6.30	22	BP5/8	\$ 18	\$ 20	\$ 21	23
956	\$ 48	\$ 55	\$ 59	113	AR412	\$ 812	\$ 928	\$ 999	151	BAVN1/2	\$ 78	\$ 89	\$ 95	22	BP7/8	\$ 20	\$ 23	\$ 24	23
957	\$ 48	\$ 55	\$ 59	113	AR436	\$ 638	\$ 729	\$ 785	151	BAVN1/4	\$ 15	\$ 17	\$ 18	22	BROC03	\$ 1,127	\$ 1,288	\$ 1,387	277
95P3	\$ 146	\$ 167	\$ 179	113	AS503	\$ 730	\$ 835	\$ 899	168	BAVN1/8	\$ 5.70	\$ 6.50	\$ 7	22	BS1/16	\$ 7	\$ 7.90	\$ 8.50	22
966	\$ 63	\$ 72	\$ 77	112	AS506A	\$ 1,137	\$ 1,300	\$ 1,400	168	BAVN11/32	\$ 31	\$ 36	\$ 38	22	BS1/2	\$ 97	\$ 111	\$ 119	22
967	\$ 65	\$ 74	\$ 79	112	AS510A	\$ 1,908	\$ 2,180	\$ 2,349	168	BAVN11/64	\$ 8.20	\$ 9.30	\$ 10	22	BS1/4	\$ 19	\$ 22	\$ 23	22
967V	\$ 89	\$ 102	\$ 109	111	AS612A	\$ 1,998	\$ 2,283	\$ 2,460	168	BAVN13/32	\$ 46	\$ 52	\$ 56	22	BS1/8	\$ 7	\$ 7.90	\$ 8.50	22
968	\$ 74	\$ 84	\$ 90	112	ASP01P	\$ 25	\$ 28	\$ 30	185	BAVN13/64	\$ 11	\$ 12	\$ 13	22	BS11/32	\$ 39	\$ 44	\$ 47	22
968V	\$ 98	\$ 112	\$ 120	111	ASP01PX	\$ 28	\$ 32	\$ 34	185	BAVN15/32	\$ 65	\$ 75	\$ 80	22	BS11/64	\$ 11	\$ 12	\$ 13	22
975	\$ 53	\$ 61	\$ 65	117	ASPM3B	\$ 30	\$ 34	\$ 36	186	BAVN15/64	\$ 13	\$ 15	\$ 16	22	BS13/32	\$ 58	\$ 66	\$ 71	22
976	\$ 53	\$ 61	\$ 65	117	ASPP3B	\$ 25	\$ 28	\$ 30	186	BAVN17/64	\$ 17	\$ 19	\$ 20	22	BS13/64	\$ 14	\$ 16	\$ 17	22
977	\$ 79	\$ 91	\$ 97	112	ASRBG	\$ 276	\$ 315	\$ 339	168	BAVN3/16	\$ 9.80	\$ 11	\$ 12	22	BS15/32	\$ 82	\$ 93	\$ 100	22
978	\$ 90	\$ 103	\$ 110	112	ASRBG10	\$ 103	\$ 117	\$ 126	168	BAVN3/32	\$ 5.20	\$ 5.90	\$ 6.30	22	BS15/64	\$ 18	\$ 20	\$ 21	22
979	\$ 102	\$ 116	\$ 125	112	ASRBG6	\$ 81	\$ 92	\$ 99	168	BAVN3/8	\$ 36	\$ 41	\$ 44	22	BS17/64	\$ 22	\$ 25	\$ 26	22
979R	\$ 121	\$ 139	\$ 149	112	ASRBP10A	\$ 135	\$ 155	\$ 166	168	BAVN5/16	\$ 26	\$ 29	\$ 31	22	BS19/64	\$ 28	\$ 32	\$ 34	22
985	\$ 53	\$ 61	\$ 65	117	ASRBP6	\$ 130	\$ 148	\$ 159	168	BAVN5/32	\$ 7.40	\$ 8.40	\$ 9	22	BS21/64	\$ 35	\$ 39	\$ 42	22
995	\$ 154	\$ 176	\$ 189	115	ASRFC10	\$ 224	\$ 256	\$ 275	168	BAVN7/16	\$ 56	\$ 64	\$ 68	22	BS23/64	\$ 42	\$ 48	\$ 51	22
997	\$ 203	\$ 232	\$ 249	115	ASRFE3	\$ 55	\$ 63	\$ 67	168	BAVN7/32	\$ 13	\$ 14	\$ 15	22	BS25/64	\$ 52	\$ 60	\$ 64	22
A01M	\$ 378	\$ 432	\$ 465	54	ASRFE6	\$ 55	\$ 63	\$ 67	168	BAVN7/64	\$ 5.20	\$ 5.90	\$ 6.30	22	BS27/64	\$ 65	\$ 74	\$ 79	22
A01S	\$ 381	\$ 436	\$ 469	52	ASRFP10	\$ 220	\$ 251	\$ 270	168	BAVN9/32	\$ 19	\$ 22	\$ 23	22	BS29/64	\$ 74	\$ 84	\$ 90	22
A02	\$ 130	\$ 149	\$ 160	64	ASRFP6	\$ 126	\$ 144	\$ 155	168	BAVN9/64	\$ 6.50	\$ 7.50	\$ 8	22	BS3/16	\$ 13	\$ 14	\$ 15	22
A02C	\$ 416	\$ 476	\$ 512	48	ASRFT3	\$ 70	\$ 79	\$ 85	168	BCM10	\$ 294	\$ 336	\$ 361	19	BS3/32	\$ 7	\$ 7.90	\$ 8.50	22
A02M	\$ 303	\$ 346	\$ 372	49	ASRFT6	\$ 73	\$ 83	\$ 89	168	BE26 <small>MEXCO</small>	\$ 181	\$ 207	\$ 222	274	BS3/8	\$ 46	\$ 52	\$ 56	22
A02S	\$ 307	\$ 351	\$ 378	48	ASRM10	\$ 312	\$ 357	\$ 384	168	BF5130S	\$ 122	\$ 140	\$ 150	140	BS31/64	\$ 87	\$ 100	\$ 107	22
A03M	\$ 228	\$ 260	\$ 280	46	ASRM3	\$ 192	\$ 220	\$ 236	168	BF5120	\$ 22	\$ 25	\$ 26	49	BS5/16	\$ 32	\$ 37	\$ 39	22
A03S	\$ 228	\$ 260	\$ 280	46	ASRM6	\$ 255	\$ 292	\$ 314	168	BF5127	\$ 22	\$ 25	\$ 26	49	BS5/32	\$ 9	\$ 10	\$ 11	22
AETV	\$ 256	\$ 293	\$ 315	239	AT614 <small>MEXCO</small>	\$ 812	\$ 928	\$ 999	150	BF5130	\$ 22	\$ 25	\$ 26	49	BS5/64	\$ 7	\$ 7.90	\$ 8.50	22
AFIN3	\$ 205	\$ 234	\$ 252	48	AT714	\$ 987	\$ 1,128	\$ 1,215	150	BF5140	\$ 22	\$ 25	\$ 26	49	BS5/8	\$ 163	\$ 186	\$ 200	22
AFIN4	\$ 216	\$ 247	\$ 266	48	B122063	\$ 40	\$ 46	\$ 49	74	BF5145	\$ 22	\$ 25	\$ 26	49	BS7/16	\$ 70	\$ 80	\$ 86	22
AIN12 <small>MEXCO</small>	\$ 240	\$ 274	\$ 295	239	B122064	\$ 70	\$ 79	\$ 85	74	BF5147	\$ 22	\$ 25	\$ 26	49	BS7/32	\$ 16	\$ 18	\$ 19	22
AIN21 <small>MEXCO</small>	\$ 211	\$ 241	\$ 259	239	B122065	\$ 109	\$ 125	\$ 134	74	BF5150	\$ 22	\$ 25	\$ 26	49	BS7/64	\$ 7	\$ 7.90	\$ 8.50	22
AIN8A <small>MEXCO</small>	\$ 195	\$ 222	\$ 239	239	B122066	\$ 37	\$ 42	\$ 45	74	BF5155	\$ 22	\$ 25	\$ 26	49	BS9/32	\$ 24	\$ 27	\$ 29	22
AIN9 <small>MEXCO</small>	\$ 162	\$ 185	\$ 199	239	B122067	\$ 65	\$ 74	\$ 79	74	BF5160	\$ 22	\$ 25	\$ 26	49	BS9/64	\$ 8.20	\$ 9.30	\$ 10	22
ALLF10	\$ 39	\$ 44	\$ 47	93	B122068	\$ 102	\$ 116	\$ 125	74	BF583234	\$ 118	\$ 135	\$ 145	140	BSD1-1/16	\$ 276	\$ 315	\$ 339	23
ALLF10M	\$ 39	\$ 44	\$ 47	93	B122069	\$ 162	\$ 185	\$ 199	74	BM1	\$ 94	\$ 107	\$ 115	23	BSD1-1/2	\$ 706	\$ 807	\$ 869	23
ALLF13	\$ 48	\$ 54	\$ 58	93	B122070	\$ 36	\$ 41	\$ 44	74	BM1/2	\$ 39	\$ 45	\$ 48	23	BSD1-1/4	\$ 365	\$ 417	\$ 449	23
ALLF13M	\$ 48	\$ 54	\$ 58	93	B122071	\$ 62	\$ 71	\$ 76	74	BM1/4	\$ 33	\$ 38	\$ 40	23	BSD1-1/8	\$ 297	\$ 339	\$ 365	23
ALLF25	\$ 105	\$ 120	\$ 129	92	B122072	\$ 92	\$ 105	\$ 113	74	BM13/16	\$ 61	\$ 69	\$ 74	23	BSD1-5/16	\$ 487	\$ 556	\$ 599	23
ALLF30	\$ 171	\$ 195	\$ 210	92	B122073	\$ 38	\$ 43	\$ 46	74	BM3/4	\$ 58	\$ 66	\$ 71	23	BSR1	\$ 373	\$ 426	\$ 459	22
ALLF7	\$ 23	\$ 26	\$ 28	93	B122074	\$ 65	\$ 75	\$ 80	74	BM3/8	\$ 35	\$ 40	\$ 43	23	BSR3/4	\$ 243	\$ 278	\$ 299	22
ALLF7M	\$ 23	\$ 26	\$ 28	93	B122075	\$ 105	\$ 120	\$ 129	74	BM5/16	\$ 33	\$ 38	\$ 40	23	BSR5/8	\$ 186	\$ 213	\$ 229	22
ALLFB7	\$ 55	\$ 63	\$ 67	93	B122080	\$ 40	\$ 46	\$ 49	74	BM5/8	\$ 48	\$ 55	\$ 59	23	BSR7/8	\$ 316	\$ 361	\$ 389	22
ALLFB7M	\$ 55	\$ 63	\$ 67	93	B122081	\$ 70	\$ 79	\$ 85	74	BM7/16	\$ 35	\$ 40	\$ 43	23	BSR9/16	\$ 170	\$ 194	\$ 209	22
ALLFH9	\$ 113	\$ 129	\$ 139	93	B122082	\$ 109	\$ 125	\$ 134	74	BM7/8	\$ 78	\$ 89	\$ 95	23	BT600	\$ 609	\$ 696	\$ 750	19
ALLFH9M	\$ 113	\$ 129	\$ 139	93	B122085	\$ 52	\$ 59	\$ 63	74	BM9/16	\$ 44	\$ 50	\$ 53	23	BU45	\$ 54	\$ 62	\$ 66	19
ALLFN9	\$ 35	\$ 39	\$ 42	94	B122086	\$ 90	\$ 103	\$ 110	74	BMS16	\$ 235	\$ 269	\$ 289	204	BU60	\$ 65	\$ 74	\$ 79	19
ALLFN9M	\$ 35	\$ 39	\$ 42	94	B122087	\$ 136	\$ 155	\$ 167	74	BMS18	\$ 268	\$ 306	\$ 329	204	BU75	\$ 75	\$ 86	\$ 92	19
ALLFNP10	\$ 39	\$ 44	\$ 47	94	BAF100	\$ 143	\$ 163	\$ 175	19	BMS20	\$ 284	\$ 324	\$ 349	204	BU90	\$ 85	\$ 97	\$ 104	19
ALLFNP10M	\$ 39	\$ 44	\$ 47	94	BAF125	\$ 171	\$ 195	\$ 210	19	BMS22	\$ 398	\$ 454	\$ 489	204	CA1/16	\$ 398	\$ 454	\$ 489	227
ALLFNX8	\$ 57	\$ 65	\$ 69	94	BAF150	\$ 234	\$ 267	\$ 287	19	BOL50	\$ 492	\$ 562	\$ 605	274	CA1/16R	\$ 199	\$ 227	\$ 244	227
ALLFNX8M	\$ 57	\$ 65	\$ 69	94	BAF150G <small>MEXCO</small>	\$ 324	\$ 371	\$ 399	19	BO0700 <small>MEXCO</small>	\$ 208	\$ 237	\$ 255	174	CA1/4	\$ 910	\$ 1,040	\$ 1,120	227
ALLFT9	\$ 55	\$ 63	\$ 67	94	BAF175	\$ 294	\$ 336	\$ 362	19	BP1	\$ 21	\$ 24	\$ 25	23	CA1/4R	\$ 903	\$ 1,032	\$ 1,112	227

Código	Precio Distribuidor	Precio Mayoreo	Precio Lista	Pág.
CA1/8	\$ 592	\$ 677	\$ 729	227
CA1/8F	\$ 447	\$ 511	\$ 550	227
CA1/8R	\$ 299	\$ 341	\$ 367	227
CA3/16	\$ 683	\$ 780	\$ 840	227
CA3/16R	\$ 560	\$ 640	\$ 689	227
CA3/32	\$ 446	\$ 510	\$ 549	227
CA3/32F	\$ 525	\$ 600	\$ 646	227
CA3/32R	\$ 225	\$ 257	\$ 276	227
CAB1	\$ 21	\$ 24	\$ 25	101
CAB10	\$ 45	\$ 52	\$ 55	98
CAB17	\$ 52	\$ 59	\$ 63	109
CAB2	\$ 31	\$ 35	\$ 37	101
CAB20	\$ 45	\$ 52	\$ 55	199
CAB21	\$ 94	\$ 107	\$ 115	18
CAB21	\$ 94	\$ 107	\$ 115	18
CAB22	\$ 33	\$ 38	\$ 40	109
CAB23	\$ 15	\$ 17	\$ 18	197
CAB26	\$ 114	\$ 130	\$ 140	20
CAB26	\$ 114	\$ 130	\$ 140	20
CAB29	\$ 70	\$ 79	\$ 85	109
CAB3	\$ 34	\$ 39	\$ 41	101
CAB30	\$ 43	\$ 49	\$ 52	109
CAB32	\$ 78	\$ 89	\$ 95	199
CAB33E	\$ 55	\$ 63	\$ 67	126
CAB33E	\$ 55	\$ 63	\$ 67	126
CAB34E	\$ 42	\$ 48	\$ 51	126
CAB34E	\$ 42	\$ 48	\$ 51	126
CAB35E	\$ 46	\$ 52	\$ 56	126
CAB35E	\$ 46	\$ 52	\$ 56	126
CAB36	\$ 146	\$ 167	\$ 179	193
CAB37	\$ 59	\$ 67	\$ 72	109
CAB38	\$ 17	\$ 19	\$ 20	209
CAB4	\$ 35	\$ 40	\$ 43	101
CAB40	\$ 94	\$ 107	\$ 115	20
CAB40	\$ 94	\$ 107	\$ 115	20
CAB42	\$ 94	\$ 107	\$ 115	118
CAB43	\$ 17	\$ 19	\$ 20	37
CAB47	\$ 94	\$ 107	\$ 115	126
CAB47	\$ 94	\$ 107	\$ 115	126
CAB48	\$ 78	\$ 90	\$ 96	126
CAB48	\$ 78	\$ 90	\$ 96	126
CAB49	\$ 110	\$ 126	\$ 135	18
CAB5	\$ 25	\$ 28	\$ 30	100
CAB55	\$ 24	\$ 27	\$ 29	128
CAB56	\$ 41	\$ 47	\$ 50	128
CAB6	\$ 55	\$ 63	\$ 67	134
CAB6F	\$ 88	\$ 101	\$ 108	134
CAB7	\$ 20	\$ 23	\$ 24	98
CAL100	\$ 70	\$ 79	\$ 85	274
CAMC101C	\$ 372	\$ 426	\$ 458	276
CAMC101L	\$ 372	\$ 426	\$ 458	276
CAMC101M	\$ 372	\$ 426	\$ 458	276
CAMC101X	\$ 372	\$ 426	\$ 458	276
CAMC102C	\$ 372	\$ 426	\$ 458	276
CAMC102L	\$ 372	\$ 426	\$ 458	276
CAMC102M	\$ 372	\$ 426	\$ 458	276
CAMC102X	\$ 372	\$ 426	\$ 458	276

Código	Precio Distribuidor	Precio Mayoreo	Precio Lista	Pág.
CANA100	\$ 366	\$ 418	\$ 450	277
CANA101	\$ 511	\$ 584	\$ 629	277
CAP1/8	\$ 378	\$ 432	\$ 465	227
CAP1/8X	\$ 530	\$ 606	\$ 652	227
CAP3/16	\$ 743	\$ 850	\$ 915	227
CAP3/32	\$ 300	\$ 343	\$ 369	227
CAR-002	\$ 30	\$ 34	\$ 36	160
CAR-015	\$ 37	\$ 42	\$ 45	160
CAR-016	\$ 30	\$ 34	\$ 36	160
CAR-018	\$ 40	\$ 46	\$ 49	160
CAR-018	\$ 40	\$ 46	\$ 49	160
CAR-038	\$ 44	\$ 50	\$ 53	160
CAR-042	\$ 79	\$ 91	\$ 97	160
CAR-050	\$ 40	\$ 46	\$ 49	160
CAR-051	\$ 42	\$ 48	\$ 51	160
CAR-054	\$ 25	\$ 28	\$ 30	160
CAR-054	\$ 25	\$ 28	\$ 30	160
CAR-060	\$ 42	\$ 48	\$ 51	160
CAR-063	\$ 34	\$ 39	\$ 41	160
CAR-071	\$ 47	\$ 53	\$ 57	160
CAR-073	\$ 53	\$ 61	\$ 65	160
CAR-074 <small>MEXICO</small>	\$ 22	\$ 26	\$ 27	160
CAR-076	\$ 74	\$ 84	\$ 90	160
CAR-078	\$ 44	\$ 51	\$ 54	160
CAR-092	\$ 79	\$ 91	\$ 97	160
CAR-098	\$ 34	\$ 39	\$ 41	160
CAR-102	\$ 48	\$ 54	\$ 58	160
CAR-103	\$ 35	\$ 39	\$ 42	160
CAR-104	\$ 53	\$ 61	\$ 65	160
CAR-105	\$ 33	\$ 38	\$ 40	160
CAR-107	\$ 53	\$ 61	\$ 65	160
CAS100	\$ 138	\$ 157	\$ 169	276
CB632	\$ 1,178	\$ 1,346	\$ 1,450	150
CC1	\$ 55	\$ 63	\$ 67	45
CC2	\$ 105	\$ 120	\$ 129	45
CC3	\$ 175	\$ 200	\$ 215	45
CC4	\$ 38	\$ 43	\$ 46	45
CC407A	\$ 1,624	\$ 1,856	\$ 1,999	163
CC5	\$ 25	\$ 28	\$ 30	45
CC604A	\$ 1,028	\$ 1,174	\$ 1,265	150
CE403B <small>MEXICO</small>	\$ 934	\$ 1,068	\$ 1,150	150
CE632	\$ 560	\$ 640	\$ 689	178
CE712	\$ 5,562	\$ 6,356	\$ 6,849	162
CE716	\$ 27,283	\$ 31,180	\$ 33,599	162
CE720	\$ 40,600	\$ 46,400	\$ 49,999	162
CEP-002	\$ 82	\$ 93	\$ 100	175
CEXPA <small>MEXICO</small>	\$ 863	\$ 986	\$ 1,062	281
CF402 <small>MEXICO</small>	\$ 438	\$ 501	\$ 539	34
CF404 <small>MEXICO</small>	\$ 447	\$ 511	\$ 550	34
CF452 <small>MEXICO</small>	\$ 480	\$ 548	\$ 590	34
CF454 <small>MEXICO</small>	\$ 487	\$ 556	\$ 599	34
CF554 <small>MEXICO</small>	\$ 511	\$ 584	\$ 629	34
CFG9	\$ 130	\$ 148	\$ 159	45
CFJR2 <small>MEXICO</small>	\$ 268	\$ 306	\$ 329	35
CFJR4 <small>MEXICO</small>	\$ 284	\$ 324	\$ 349	35
CFP10	\$ 121	\$ 139	\$ 149	45
CFP11	\$ 130	\$ 148	\$ 159	45

Código	Precio Distribuidor	Precio Mayoreo	Precio Lista	Pág.
CFP6	\$ 94	\$ 107	\$ 115	45
CFP9	\$ 113	\$ 129	\$ 139	45
CH4P	\$ 11	\$ 12	\$ 13	187
CHA100L	\$ 609	\$ 696	\$ 749	276
CHA100M	\$ 609	\$ 696	\$ 749	276
CHA100X	\$ 609	\$ 696	\$ 749	276
CHA110L	\$ 557	\$ 636	\$ 685	276
CHA110M	\$ 557	\$ 636	\$ 685	276
CHA110X	\$ 557	\$ 636	\$ 685	276
CISMO <small>MEXICO</small>	\$ 1,017	\$ 1,162	\$ 1,252	281
CL20	\$ 199	\$ 228	\$ 245	39
CL30	\$ 213	\$ 244	\$ 262	39
CL50	\$ 293	\$ 335	\$ 360	39
CLFV20	\$ 98	\$ 112	\$ 120	39
CLFV30	\$ 135	\$ 155	\$ 166	39
CLFV50	\$ 199	\$ 227	\$ 244	39
CLIM1 <small>MEXICO</small>	\$ 86	\$ 98	\$ 105	264
CLX100	\$ 365	\$ 417	\$ 449	39
CLX30	\$ 135	\$ 155	\$ 166	39
CLX50	\$ 165	\$ 189	\$ 203	39
CM16	\$ 243	\$ 278	\$ 299	26
CM20	\$ 268	\$ 306	\$ 329	26
CM24	\$ 381	\$ 436	\$ 469	26
CM512 <small>MEXICO</small>	\$ 8,120	\$ 9,280	\$ 9,999	164
CM714A	\$ 1,827	\$ 2,088	\$ 2,249	163
CMS16	\$ 243	\$ 278	\$ 299	204
CMS18	\$ 292	\$ 334	\$ 359	204
CMS20	\$ 308	\$ 352	\$ 379	204
CMS22	\$ 365	\$ 417	\$ 449	204
CN506	\$ 4,872	\$ 5,568	\$ 5,999	161
CN606A	\$ 9,444	\$ 10,793	\$ 11,630	161
CN650	\$ 487	\$ 556	\$ 599	178
CN670	\$ 3,654	\$ 4,176	\$ 4,499	178
CN706A	\$ 10,962	\$ 12,528	\$ 13,499	161
CN708	\$ 17,734	\$ 20,267	\$ 21,839	161
COM12	\$ 520	\$ 594	\$ 640	89
COM15	\$ 675	\$ 772	\$ 831	89
COM15M	\$ 895	\$ 1,022	\$ 1,101	90
COM16M	\$ 560	\$ 640	\$ 689	90
COM17	\$ 1,000	\$ 1,143	\$ 1,231	89
COM20C	\$ 586	\$ 670	\$ 721	89
COM27M	\$ 1,588	\$ 1,815	\$ 1,955	90
COMP425A	\$ 2,331	\$ 2,664	\$ 2,870	169
COMP550A	\$ 2,810	\$ 3,211	\$ 3,460	169
COMP6100A	\$ 9,500	\$ 10,857	\$ 11,699	169
COMP6200A	\$ 11,652	\$ 13,316	\$ 14,349	169
CPS17	\$ 110	\$ 126	\$ 135	27
CPS20	\$ 145	\$ 166	\$ 178	27
CPS20E	\$ 1,106	\$ 1,264	\$ 1,361	27
CPSC20	\$ 126	\$ 144	\$ 155	27
CPSC20E	\$ 1,181	\$ 1,350	\$ 1,454	27
CR175	\$ 541	\$ 619	\$ 666	178
CR200	\$ 576	\$ 658	\$ 709	178
CR250	\$ 682	\$ 779	\$ 839	178
CR45	\$ 48	\$ 55	\$ 59	43
CRSOLS	\$ 69	\$ 78	\$ 84	177
CS40 <small>MEXICO</small>	\$ 220	\$ 251	\$ 270	35

Código	Precio Distribuidor	Precio Mayoreo	Precio Lista	Pág.
CS402 <small>MEXICO</small>	\$ 617	\$ 705	\$ 759	33
CS404 <small>MEXICO</small>	\$ 633	\$ 723	\$ 779	33
CS40S <small>MEXICO</small>	\$ 633	\$ 723	\$ 779	33
CS40X <small>MEXICO</small>	\$ 730	\$ 835	\$ 899	33
CS45 <small>MEXICO</small>	\$ 240	\$ 274	\$ 295	35
CS452 <small>MEXICO</small>	\$ 633	\$ 723	\$ 779	33
CS454 <small>MEXICO</small>	\$ 649	\$ 742	\$ 799	33
CS45S <small>MEXICO</small>	\$ 649	\$ 742	\$ 799	33
CS45X <small>MEXICO</small>	\$ 755	\$ 863	\$ 929	33
CS50 <small>MEXICO</small>	\$ 260	\$ 297	\$ 319	35
CS502 <small>MEXICO</small>	\$ 634	\$ 724	\$ 780	33
CS504 <small>MEXICO</small>	\$ 650	\$ 743	\$ 800	33
CS50S <small>MEXICO</small>	\$ 650	\$ 743	\$ 800	33
CS50X <small>MEXICO</small>	\$ 756	\$ 864	\$ 930	33
CS55 <small>MEXICO</small>	\$ 268	\$ 307	\$ 330	35
CS552 <small>MEXICO</small>	\$ 666	\$ 761	\$ 819	33
CS554 <small>MEXICO</small>	\$ 682	\$ 779	\$ 839	33
CS55S <small>MEXICO</small>	\$ 682	\$ 779	\$ 839	33
CS55X <small>MEXICO</small>	\$ 779	\$ 890	\$ 959	33
CS60 <small>MEXICO</small>	\$ 341	\$ 389	\$ 419	35
CS602 <small>MEXICO</small>	\$ 714	\$ 816	\$ 879	33
CS604 <small>MEXICO</small>	\$ 722	\$ 825	\$ 889	33
CS60S <small>MEXICO</small>	\$ 722	\$ 825	\$ 889	33
CS60X <small>MEXICO</small>	\$ 812	\$ 928	\$ 999	33
CSJR2 <small>MEXICO</small>	\$ 309	\$ 353	\$ 380	35
CSJR4 <small>MEXICO</small>	\$ 324	\$ 371	\$ 399	35
CSJRS <small>MEXICO</small>	\$ 324	\$ 371	\$ 399	35
CSJRX <small>MEXICO</small>	\$ 487	\$ 556	\$ 599	35
CSJT	\$ 20	\$ 23	\$ 24	36
CSOL530	\$ 818	\$ 935	\$ 1,007	177
CSSE <small>MEXICO</small>	\$ 28	\$ 32	\$ 34	36
CSSE	\$ 18	\$ 20	\$ 21	36
CSLL <small>MEXICO</small>	\$ 49	\$ 56	\$ 60	36
CT07	\$ 195	\$ 222	\$ 239	34
CT40	\$ 220	\$ 251	\$ 270	35
CT402	\$ 617	\$ 705	\$ 759	32
CT404	\$ 633	\$ 723	\$ 779	32
CT40S	\$ 633	\$ 723	\$ 779	32
CT40X <small>MEXICO</small>	\$ 730	\$ 835	\$ 899	32
CT45	\$ 240	\$ 274	\$ 295	35
CT452	\$ 633	\$ 723	\$ 779	32
CT454	\$ 649	\$ 742	\$ 799	32
CT45S	\$ 649	\$ 742	\$ 799	32
CT45X <small>MEXICO</small>	\$ 755	\$ 863	\$ 929	32
CT50	\$ 260	\$ 297	\$ 319	35
CT502	\$ 634	\$ 724	\$ 780	33
CT502W	\$ 795	\$ 909	\$ 979	34
CT504	\$ 650	\$ 743	\$ 800	33
CT504W	\$ 804	\$ 918	\$ 989	34
CT50S	\$ 650	\$ 743	\$ 800	33
CT50X <small>MEXICO</small>	\$ 756	\$ 864	\$ 930	33
CT55	\$ 268	\$ 307	\$ 330	35
CT552	\$ 666	\$ 761	\$ 819	33
CT554	\$ 682	\$ 779	\$ 839	33
CT55S	\$ 682	\$ 779	\$ 839	33
CT55X	\$ 779	\$ 890	\$ 959	33
CT60 <small>MEXICO</small>	\$ 341	\$ 389	\$ 419	35



Código	Precio Distribuidor	Precio Mayoreo	Precio Lista	Pág.
CT602	\$ 714	\$ 816	\$ 879	33
CT602W	\$ 860	\$ 983	\$ 1,059	34
CT604	\$ 722	\$ 825	\$ 889	33
CT604A	\$ 909	\$ 1,039	\$ 1,119	35
CT604P	\$ 1,128	\$ 1,289	\$ 1,389	34
CT604W	\$ 869	\$ 993	\$ 1,069	35
CT60A <small>XMEVO</small>	\$ 285	\$ 325	\$ 350	34
CT60S	\$ 722	\$ 825	\$ 889	33
CT60X <small>XMEVO</small>	\$ 812	\$ 928	\$ 999	33
CTBAL	\$ 13	\$ 14	\$ 15	36
CTBAST	\$ 159	\$ 181	\$ 195	36
CTBASTM	\$ 159	\$ 181	\$ 195	36
CTBASTP	\$ 159	\$ 181	\$ 195	36
CTC	\$ 27	\$ 31	\$ 33	36
CTEJE	\$ 14	\$ 16	\$ 17	36
CTEJESC	\$ 18	\$ 21	\$ 22	36
CTF402	\$ 438	\$ 501	\$ 539	34
CTF404	\$ 447	\$ 511	\$ 550	34
CTF452 <small>XMEVO</small>	\$ 480	\$ 548	\$ 590	34
CTF454 <small>XMEVO</small>	\$ 487	\$ 556	\$ 599	34
CTF554	\$ 511	\$ 584	\$ 629	34
CTFJR2	\$ 268	\$ 306	\$ 329	35
CTFJR4	\$ 284	\$ 324	\$ 349	35
CTFR2	\$ 133	\$ 152	\$ 163	36
CTFR4	\$ 134	\$ 154	\$ 165	36
CTJCH	\$ 12	\$ 13	\$ 14	36
CTJR2	\$ 309	\$ 353	\$ 380	35
CTJR2SC	\$ 309	\$ 353	\$ 380	35
CTJR4	\$ 324	\$ 371	\$ 399	35
CTJR4SC	\$ 324	\$ 371	\$ 399	35
CTJRS	\$ 324	\$ 371	\$ 399	35
CTJRSSC	\$ 324	\$ 371	\$ 399	35
CTJRX	\$ 487	\$ 556	\$ 599	35
CTJRXSC	\$ 487	\$ 556	\$ 599	35
CTJT	\$ 25	\$ 28	\$ 30	36
CTJTSC	\$ 25	\$ 28	\$ 30	36
CTLL	\$ 65	\$ 75	\$ 80	36
CTLR	\$ 85	\$ 97	\$ 104	36
CTMC	\$ 11	\$ 12	\$ 13	36
CTR2	\$ 190	\$ 217	\$ 233	35
CTR4	\$ 209	\$ 239	\$ 257	35
CTRIN	\$ 98	\$ 112	\$ 120	36
CTRS0	\$ 209	\$ 239	\$ 257	35
CTRX	\$ 334	\$ 382	\$ 411	35
CTSC	\$ 35	\$ 39	\$ 42	36
CTSL	\$ 60	\$ 68	\$ 73	36
CTTD	\$ 25	\$ 28	\$ 30	36
CUG9	\$ 65	\$ 75	\$ 80	45
CUP10	\$ 57	\$ 65	\$ 70	45
CUP11	\$ 61	\$ 70	\$ 75	45
CUP6	\$ 41	\$ 47	\$ 50	45
CUP7	\$ 48	\$ 55	\$ 59	45
CUP8	\$ 53	\$ 61	\$ 65	45
CUP9	\$ 54	\$ 62	\$ 66	45
CUTA1	\$ 37	\$ 42	\$ 45	43
CUTF13	\$ 14	\$ 16	\$ 17	103
CUTF14	\$ 24	\$ 27	\$ 29	103
CUTF7	\$ 7.40	\$ 8.40	\$ 9	103

Código	Precio Distribuidor	Precio Mayoreo	Precio Lista	Pág.
CUTF8	\$ 20	\$ 23	\$ 24	103
CUTF9	\$ 30	\$ 34	\$ 36	103
CZ616	\$ 5,586	\$ 6,384	\$ 6,879	150
D01P	\$ 115	\$ 131	\$ 141	61
D02P	\$ 238	\$ 271	\$ 292	61
D10	\$ 300	\$ 343	\$ 369	66
D200A	\$ 249	\$ 284	\$ 306	60
D200B	\$ 172	\$ 196	\$ 211	60
D200C	\$ 119	\$ 136	\$ 146	60
D202	\$ 24	\$ 27	\$ 29	60
D204	\$ 28	\$ 32	\$ 34	60
D205	\$ 48	\$ 54	\$ 58	60
D206	\$ 38	\$ 43	\$ 46	60
D208	\$ 52	\$ 59	\$ 63	60
D216	\$ 30	\$ 34	\$ 36	60
D220	\$ 48	\$ 55	\$ 59	60
D222	\$ 17	\$ 19	\$ 20	60
D224	\$ 26	\$ 29	\$ 31	60
D230	\$ 41	\$ 47	\$ 50	60
D232	\$ 18	\$ 21	\$ 22	60
D234	\$ 27	\$ 31	\$ 33	60
D235	\$ 29	\$ 33	\$ 35	60
D240	\$ 21	\$ 24	\$ 25	60
D241	\$ 22	\$ 25	\$ 26	60
D242	\$ 21	\$ 24	\$ 25	60
D243	\$ 23	\$ 26	\$ 28	60
D244	\$ 28	\$ 32	\$ 34	60
D245	\$ 28	\$ 32	\$ 34	60
D246	\$ 39	\$ 44	\$ 47	60
D247	\$ 24	\$ 27	\$ 29	60
D248	\$ 38	\$ 43	\$ 46	60
D249	\$ 26	\$ 29	\$ 31	60
D251	\$ 31	\$ 36	\$ 38	60
D252	\$ 24	\$ 27	\$ 29	60
D254	\$ 56	\$ 64	\$ 68	60
D264	\$ 32	\$ 37	\$ 39	60
D266	\$ 48	\$ 55	\$ 59	60
D269	\$ 40	\$ 46	\$ 49	60
D271	\$ 24	\$ 27	\$ 29	60
D300	\$ 53	\$ 61	\$ 65	62
D302	\$ 23	\$ 26	\$ 28	61
D304	\$ 27	\$ 31	\$ 33	61
D305	\$ 46	\$ 52	\$ 56	61
D306	\$ 36	\$ 41	\$ 44	61
D308	\$ 49	\$ 56	\$ 60	61
D309	\$ 78	\$ 89	\$ 95	61
D316	\$ 29	\$ 33	\$ 35	61
D320	\$ 47	\$ 53	\$ 57	61
D321	\$ 17	\$ 19	\$ 20	61
D322	\$ 16	\$ 18	\$ 19	61
D324	\$ 25	\$ 28	\$ 30	61
D325	\$ 18	\$ 21	\$ 22	61
D327	\$ 19	\$ 22	\$ 23	61
D330	\$ 39	\$ 45	\$ 48	61
D332	\$ 18	\$ 20	\$ 21	61
D334	\$ 26	\$ 30	\$ 32	61
D335	\$ 28	\$ 32	\$ 34	61
D336	\$ 43	\$ 49	\$ 52	61

Código	Precio Distribuidor	Precio Mayoreo	Precio Lista	Pág.
D340	\$ 20	\$ 23	\$ 24	61
D341	\$ 21	\$ 24	\$ 25	61
D342	\$ 20	\$ 23	\$ 24	61
D343	\$ 22	\$ 26	\$ 27	61
D344	\$ 27	\$ 31	\$ 33	61
D345	\$ 27	\$ 31	\$ 33	61
D346	\$ 37	\$ 42	\$ 45	61
D347	\$ 23	\$ 26	\$ 28	61
D348	\$ 36	\$ 41	\$ 44	61
D349	\$ 25	\$ 28	\$ 30	61
D350	\$ 28	\$ 32	\$ 34	61
D3500S	\$ 199	\$ 227	\$ 244	62
D3506	\$ 35	\$ 39	\$ 42	62
D3508	\$ 35	\$ 39	\$ 42	62
D351	\$ 31	\$ 35	\$ 37	61
D3510	\$ 35	\$ 39	\$ 42	62
D3512	\$ 37	\$ 42	\$ 45	62
D3514	\$ 37	\$ 42	\$ 45	62
D3516	\$ 37	\$ 42	\$ 45	62
D352	\$ 23	\$ 26	\$ 28	61
D353	\$ 41	\$ 47	\$ 50	61
D354	\$ 53	\$ 61	\$ 65	61
D363	\$ 48	\$ 54	\$ 58	61
D364	\$ 29	\$ 33	\$ 35	61
D365	\$ 61	\$ 70	\$ 75	61
D366	\$ 40	\$ 46	\$ 49	61
D367	\$ 68	\$ 78	\$ 83	61
D368	\$ 53	\$ 61	\$ 65	61
D369	\$ 37	\$ 42	\$ 45	61
D371	\$ 23	\$ 26	\$ 28	61
D381	\$ 22	\$ 25	\$ 26	61
D400A	\$ 91	\$ 104	\$ 112	63
D400B	\$ 154	\$ 176	\$ 189	63
D400C	\$ 179	\$ 205	\$ 220	63
D400D	\$ 121	\$ 139	\$ 149	63
D400G	\$ 312	\$ 357	\$ 384	62
D401V	\$ 33	\$ 38	\$ 40	62
D402	\$ 19	\$ 22	\$ 23	63
D402V	\$ 42	\$ 48	\$ 51	62
D403G	\$ 30	\$ 34	\$ 36	62
D404	\$ 22	\$ 25	\$ 26	63
D404G	\$ 37	\$ 42	\$ 45	62
D405	\$ 37	\$ 42	\$ 45	63
D405G	\$ 64	\$ 73	\$ 78	62
D406	\$ 29	\$ 33	\$ 35	63
D408	\$ 39	\$ 45	\$ 48	63
D409	\$ 62	\$ 71	\$ 76	63
D414V	\$ 30	\$ 34	\$ 36	62
D415V	\$ 37	\$ 42	\$ 45	62
D416	\$ 23	\$ 26	\$ 28	63
D416G	\$ 41	\$ 47	\$ 50	62
D416V	\$ 45	\$ 52	\$ 55	62
D420	\$ 37	\$ 42	\$ 45	63
D421	\$ 14	\$ 16	\$ 17	63
D422	\$ 12	\$ 13	\$ 14	63
D424	\$ 20	\$ 23	\$ 24	63
D425	\$ 14	\$ 16	\$ 17	63
D430	\$ 31	\$ 36	\$ 38	63

Código	Precio Distribuidor	Precio Mayoreo	Precio Lista	Pág.
D4310	\$ 26	\$ 29	\$ 31	63
D4315	\$ 27	\$ 31	\$ 33	63
D432	\$ 14	\$ 16	\$ 17	63
D4320	\$ 27	\$ 31	\$ 33	63
D4325	\$ 27	\$ 31	\$ 33	63
D4327	\$ 28	\$ 32	\$ 34	63
D4330	\$ 28	\$ 32	\$ 34	63
D434	\$ 21	\$ 24	\$ 25	63
D435	\$ 22	\$ 26	\$ 27	63
D436	\$ 34	\$ 39	\$ 41	63
D440	\$ 16	\$ 18	\$ 19	63
D441	\$ 17	\$ 19	\$ 20	63
D442	\$ 15	\$ 17	\$ 18	63
D443	\$ 18	\$ 20	\$ 21	63
D443G	\$ 30	\$ 34	\$ 36	62
D445	\$ 22	\$ 25	\$ 26	63
D445G	\$ 37	\$ 42	\$ 45	62
D446	\$ 30	\$ 34	\$ 36	63
D447	\$ 18	\$ 21	\$ 22	63
D448	\$ 29	\$ 33	\$ 35	63
D449	\$ 20	\$ 23	\$ 24	63
D4506	\$ 28	\$ 32	\$ 34	63
D4508	\$ 28	\$ 32	\$ 34	63
D451	\$ 24	\$ 27	\$ 29	63
D4510	\$ 28	\$ 32	\$ 34	63
D4512	\$ 30	\$ 34	\$ 36	63
D4514	\$ 30	\$ 34	\$ 36	63
D4516	\$ 30	\$ 34	\$ 36	63
D451G	\$ 41	\$ 47	\$ 50	62
D452	\$ 18	\$ 20	\$ 21	63
D454G	\$ 64	\$ 73	\$ 78	62
D464	\$ 23	\$ 26	\$ 28	63
D465	\$ 53	\$ 61	\$ 65	63
D466	\$ 32	\$ 37	\$ 39	63
D467	\$ 61	\$ 70	\$ 75	63
D468	\$ 46	\$ 52	\$ 56	63
D469	\$ 30	\$ 34	\$ 36	63
D471	\$ 18	\$ 20	\$ 21	63
D4V	\$ 173	\$ 198	\$ 213	62
DA010	\$ 45	\$ 52	\$ 55	137
DA011	\$ 70	\$ 79	\$ 85	137
DA020	\$ 32	\$ 37	\$ 39	137
DA030	\$ 57	\$ 65	\$ 69	137
DA031	\$ 81	\$ 92	\$ 99	137
DA040	\$ 37	\$ 42	\$ 45	137
DA050	\$ 48	\$ 55	\$ 59	137
DA060	\$ 18	\$ 21	\$ 22	137
DA070	\$ 45	\$ 52	\$ 55	137
DA080 <small>XMEVO</small>	\$ 18	\$ 21	\$ 22	274
DA081 <small>XMEVO</small>	\$ 18	\$ 21	\$ 22	274
DB1401E	\$ 849	\$ 970	\$ 1,045	282
DBS200	\$ 853	\$ 975	\$ 1,050	228
DBS300	\$ 925	\$ 1,057	\$ 1,139	228
DBS400	\$ 1,023	\$ 1,169	\$ 1,259	228
DBS400A	\$ 1,023	\$ 1,169	\$ 1,259	228
DBS400R	\$ 1,023	\$ 1,169	\$ 1,259	228
DCA14	\$ 9.80	\$ 11	\$ 12	121
DCA19	\$ 11	\$ 12	\$ 13	121



Código	Precio Distribuidor	Precio Mayoreo	Precio Lista	Pág.
DCB26	\$ 13	\$ 14	\$ 15	64
DCB36	\$ 17	\$ 19	\$ 20	64
DCB38	\$ 20	\$ 23	\$ 24	64
DCO07P	\$ 166	\$ 190	\$ 204	61
DCP26	\$ 9.80	\$ 11	\$ 12	65
DCP28	\$ 11	\$ 12	\$ 13	65
DCP38	\$ 16	\$ 18	\$ 19	65
DCR22	\$ 9.80	\$ 11	\$ 12	64
DCR24	\$ 15	\$ 17	\$ 18	64
DCR27	\$ 12	\$ 13	\$ 14	64
DCR31	\$ 14	\$ 16	\$ 17	64
DCR32	\$ 11	\$ 12	\$ 13	64
DCR34	\$ 16	\$ 18	\$ 19	64
DCR35	\$ 18	\$ 20	\$ 21	64
DDAD	\$ 1,218	\$ 1,392	\$ 1,499	278
DE310A	\$ 394	\$ 451	\$ 485	195
DE513A	\$ 633	\$ 723	\$ 779	195
DE640	\$ 13,966	\$ 15,961	\$ 17,199	171
DEB34	\$ 16	\$ 18	\$ 19	64
DEB36	\$ 17	\$ 19	\$ 20	64
DEB44	\$ 19	\$ 22	\$ 23	64
DEB46	\$ 20	\$ 23	\$ 24	64
DEB48	\$ 24	\$ 27	\$ 29	64
DEB56	\$ 26	\$ 30	\$ 32	64
DEP34	\$ 14	\$ 16	\$ 17	65
DEP36	\$ 15	\$ 17	\$ 18	65
DEP44	\$ 17	\$ 19	\$ 20	65
DEP46	\$ 19	\$ 22	\$ 23	65
DEP48	\$ 22	\$ 25	\$ 26	65
DEP56	\$ 29	\$ 33	\$ 35	65
DER02	\$ 15	\$ 17	\$ 18	64
DER04	\$ 17	\$ 19	\$ 20	64
DER06	\$ 23	\$ 26	\$ 28	64
DER08	\$ 33	\$ 38	\$ 40	64
DER16	\$ 18	\$ 21	\$ 22	64
DER52	\$ 13	\$ 15	\$ 16	64
DES3	\$ 24	\$ 27	\$ 29	229
DES4	\$ 29	\$ 33	\$ 35	229
DES5	\$ 37	\$ 42	\$ 45	229
DES7	\$ 61	\$ 70	\$ 75	229
DES9	\$ 105	\$ 120	\$ 129	229
DFLEXSM	\$ 1,214	\$ 1,387	\$ 1,494	75
DG2C	\$ 1,136	\$ 1,299	\$ 1,399	228
DG633A	\$ 2,598	\$ 2,969	\$ 3,199	194
DG725	\$ 1,491	\$ 1,703	\$ 1,835	194
DG730	\$ 2,030	\$ 2,320	\$ 2,499	194
DG730R	\$ 2,273	\$ 2,598	\$ 2,799	194
DG743A	\$ 2,842	\$ 3,248	\$ 3,499	194
DG752A	\$ 3,004	\$ 3,433	\$ 3,699	194
DGN2C	\$ 1,542	\$ 1,763	\$ 1,899	228
DH1	\$ 438	\$ 501	\$ 539	136
DH1213M	\$ 9.80	\$ 11	\$ 12	56
DH1214M	\$ 9.80	\$ 11	\$ 12	56
DH1215M	\$ 9.80	\$ 11	\$ 12	56
DH1216	\$ 9	\$ 10	\$ 11	55
DH1217M	\$ 9.80	\$ 11	\$ 12	56
DH1218	\$ 9	\$ 10	\$ 11	55
DH1218M	\$ 11	\$ 12	\$ 13	56

Código	Precio Distribuidor	Precio Mayoreo	Precio Lista	Pág.
DH1220	\$ 9	\$ 10	\$ 11	55
DH1222	\$ 9	\$ 10	\$ 11	55
DH1224	\$ 11	\$ 12	\$ 13	55
DH1226	\$ 12	\$ 13	\$ 14	55
DH1228	\$ 13	\$ 14	\$ 15	55
DH1230	\$ 14	\$ 16	\$ 17	55
DH2	\$ 324	\$ 371	\$ 399	136
DH3	\$ 243	\$ 278	\$ 299	136
DH3810M	\$ 7	\$ 7.90	\$ 8.50	50
DH3812	\$ 6.50	\$ 7.50	\$ 8	50
DH3813M	\$ 7.40	\$ 8.40	\$ 9	50
DH3815	\$ 6.50	\$ 7.50	\$ 8	50
DH3816	\$ 7	\$ 7.90	\$ 8.50	50
DH3816M	\$ 8.20	\$ 9.30	\$ 10	50
DH3817M	\$ 9.80	\$ 11	\$ 12	50
DH3818	\$ 7.40	\$ 8.40	\$ 9	50
DH3819M	\$ 11	\$ 12	\$ 13	50
DH3821M	\$ 11	\$ 12	\$ 13	50
DH3822	\$ 9	\$ 10	\$ 11	50
DH3822M	\$ 12	\$ 13	\$ 14	50
DH3824	\$ 9.80	\$ 11	\$ 12	50
DH3826	\$ 11	\$ 12	\$ 13	50
DH3828	\$ 13	\$ 14	\$ 15	50
DH4	\$ 316	\$ 361	\$ 389	136
DH6	\$ 276	\$ 315	\$ 339	136
DJY01	\$ 45	\$ 52	\$ 55	66
DJY03	\$ 128	\$ 146	\$ 157	66
DJY04	\$ 94	\$ 107	\$ 115	66
DLZ4012	\$ 39	\$ 44	\$ 47	68
DLZ404	\$ 39	\$ 44	\$ 47	68
DLZ406	\$ 39	\$ 44	\$ 47	68
DLZ408	\$ 39	\$ 44	\$ 47	68
DLZ4512	\$ 41	\$ 47	\$ 50	68
DLZ454	\$ 41	\$ 47	\$ 50	68
DLZ456	\$ 41	\$ 47	\$ 50	68
DLZ458	\$ 41	\$ 47	\$ 50	68
DLZ7012	\$ 86	\$ 98	\$ 105	68
DLZ704	\$ 86	\$ 98	\$ 105	68
DLZ706	\$ 86	\$ 98	\$ 105	68
DLZ708	\$ 86	\$ 98	\$ 105	68
DOMS	\$ 406	\$ 464	\$ 499	274
DPA60	\$ 438	\$ 501	\$ 539	229
DPB33	\$ 15	\$ 17	\$ 18	64
DPB34	\$ 15	\$ 17	\$ 18	64
DPB36	\$ 17	\$ 19	\$ 20	64
DPB44	\$ 19	\$ 22	\$ 23	64
DPB46	\$ 20	\$ 23	\$ 24	64
DPB48	\$ 24	\$ 27	\$ 29	64
DPB56	\$ 26	\$ 30	\$ 32	64
DPC02	\$ 13	\$ 14	\$ 15	121
DPP33	\$ 11	\$ 12	\$ 13	65
DPP34	\$ 14	\$ 16	\$ 17	65
DPP36	\$ 15	\$ 17	\$ 18	65
DPP44	\$ 17	\$ 19	\$ 20	65
DPP46	\$ 19	\$ 22	\$ 23	65
DPP48	\$ 22	\$ 25	\$ 26	65
DPP56	\$ 29	\$ 33	\$ 35	65
DPR03	\$ 14	\$ 16	\$ 17	64

Código	Precio Distribuidor	Precio Mayoreo	Precio Lista	Pág.
DPR71	\$ 13	\$ 15	\$ 16	64
DPR80	\$ 9.80	\$ 11	\$ 12	64
DPR81	\$ 12	\$ 13	\$ 14	64
DPR83	\$ 16	\$ 18	\$ 19	64
DPR84	\$ 17	\$ 19	\$ 20	64
DPR86	\$ 23	\$ 26	\$ 28	64
DPR88	\$ 22	\$ 25	\$ 26	64
DRN200	\$ 1,137	\$ 1,300	\$ 1,400	228
DRS200	\$ 812	\$ 928	\$ 999	228
DRS300	\$ 882	\$ 1,007	\$ 1,085	228
DRS400	\$ 975	\$ 1,114	\$ 1,200	228
DTAL	\$ 200	\$ 229	\$ 246	279
E01M	\$ 273	\$ 312	\$ 336	91
E6013-1/8	\$ 40	\$ 46	\$ 49	177
E6013-3/32	\$ 40	\$ 46	\$ 49	177
E6013-5/32	\$ 40	\$ 46	\$ 49	177
E7018-1/8	\$ 40	\$ 46	\$ 49	177
E7018-5/32	\$ 40	\$ 46	\$ 49	177
E91BP-4	\$ 31	\$ 36	\$ 38	254
E92BP-4	\$ 37	\$ 42	\$ 45	254
E93BP-2	\$ 31	\$ 36	\$ 38	254
E95BP-2	\$ 31	\$ 36	\$ 38	254
EA204	\$ 419	\$ 478	\$ 515	152
EA204K	\$ 584	\$ 668	\$ 719	152
EA404C <small>MEVO</small>	\$ 487	\$ 556	\$ 599	152
EA504	\$ 690	\$ 788	\$ 849	151
EA604B	\$ 568	\$ 649	\$ 699	152
EA607	\$ 1,210	\$ 1,382	\$ 1,489	151
EA609	\$ 1,567	\$ 1,791	\$ 1,929	151
EAN504 <small>MEVO</small>	\$ 912	\$ 1,043	\$ 1,123	179
EB205B	\$ 560	\$ 640	\$ 689	164
EB306	\$ 974	\$ 1,113	\$ 1,199	164
EB506	\$ 1,047	\$ 1,197	\$ 1,289	163
EB606	\$ 1,299	\$ 1,484	\$ 1,599	163
EB608	\$ 1,380	\$ 1,577	\$ 1,699	163
EIT01	\$ 57	\$ 65	\$ 69	143
EIT02	\$ 44	\$ 50	\$ 53	143
EIT03	\$ 44	\$ 50	\$ 53	143
EIT04	\$ 42	\$ 48	\$ 51	143
EM0809	\$ 14	\$ 16	\$ 17	92
EM1011	\$ 16	\$ 18	\$ 19	92
EM1213	\$ 19	\$ 22	\$ 23	92
EM1415	\$ 21	\$ 24	\$ 25	92
EM5	\$ 73	\$ 83	\$ 89	92
EN616	\$ 467	\$ 534	\$ 575	178
EN650	\$ 2,193	\$ 2,506	\$ 2,700	178
ES1214	\$ 15	\$ 17	\$ 18	92
ES1416	\$ 18	\$ 20	\$ 21	92
ES1618	\$ 21	\$ 24	\$ 25	92
ES1820	\$ 22	\$ 25	\$ 26	92
ES5	\$ 102	\$ 116	\$ 125	92
ESC210 <small>MEVO</small>	\$ 544	\$ 621	\$ 669	229
ESC24	\$ 199	\$ 228	\$ 245	229
ESC26 <small>MEVO</small>	\$ 325	\$ 372	\$ 400	229
ESC28 <small>MEVO</small>	\$ 438	\$ 501	\$ 539	229
ESC310 <small>MEVO</small>	\$ 812	\$ 928	\$ 999	229
ESC34	\$ 293	\$ 335	\$ 360	229
ESC36	\$ 439	\$ 502	\$ 540	229

Código	Precio Distribuidor	Precio Mayoreo	Precio Lista	Pág.
ESC38 <small>MEVO</small>	\$ 683	\$ 780	\$ 840	229
ESC410 <small>MEVO</small>	\$ 1,055	\$ 1,206	\$ 1,299	229
ESC44 <small>MEVO</small>	\$ 430	\$ 491	\$ 529	229
ESC46	\$ 609	\$ 696	\$ 749	229
ESC48	\$ 950	\$ 1,085	\$ 1,169	229
ET3	\$ 470	\$ 537	\$ 578	265
ET4	\$ 584	\$ 668	\$ 719	265
ET5	\$ 672	\$ 768	\$ 827	265
ET6	\$ 925	\$ 1,057	\$ 1,139	265
EXBROCA	\$ 965	\$ 1,103	\$ 1,188	277
EXBROCAL	\$ 2,615	\$ 2,989	\$ 3,220	283
EXBROCAS	\$ 12,006	\$ 13,721	\$ 14,785	21
EXCUERDA	\$ 15,143	\$ 17,306	\$ 18,648	228
EXDES	\$ 2,586	\$ 2,955	\$ 3,184	282
EXDES6	\$ 15,206	\$ 17,378	\$ 18,726	195
EXELEC	\$ 4,119	\$ 4,707	\$ 5,072	281
EXESCAL	\$ 1,867	\$ 2,134	\$ 2,299	282
EXHCARR	\$ 714	\$ 816	\$ 879	282
EXHE1G	\$ 162	\$ 185	\$ 199	279
EXHE2G	\$ 118	\$ 135	\$ 145	279
EXHTELA	\$ 3,248	\$ 3,712	\$ 3,999	283
EXHTELAC	\$ 28,175	\$ 32,200	\$ 34,698	271
EXLIMAS	\$ 2,814	\$ 3,216	\$ 3,465	280
EXLIMASC <small>MEVO</small>	\$ 11,538	\$ 13,186	\$ 14,209	83
EXPAS	\$ 2,842	\$ 3,248	\$ 3,500	281
EXPUNTAC	\$ 1,099	\$ 1,256	\$ 1,353	125
F04M	\$ 150	\$ 171	\$ 184	89
F04S	\$ 150	\$ 171	\$ 184	89
F05M	\$ 208	\$ 238	\$ 256	89
F05S	\$ 254	\$ 290	\$ 312	89
F06M	\$ 273	\$ 311	\$ 335	89
F06S	\$ 372	\$ 425	\$ 457	89
F07	\$ 389	\$ 444	\$ 478	89
F08M	\$ 598	\$ 684	\$ 736	53
F08S	\$ 639	\$ 730	\$ 786	52
F09M	\$ 722	\$ 825	\$ 889	53
F09S	\$ 804	\$ 919	\$ 990	52
F108P	\$ 18	\$ 20	\$ 21	274
F10SM	\$ 1,329	\$ 1,519	\$ 1,636	52
F12	\$ 275	\$ 314	\$ 338	80
F4400	\$ 251	\$ 286	\$ 308	46
F4400M	\$ 251	\$ 286	\$ 308	46
F4400T	\$ 115	\$ 131	\$ 141	47
F4406HLM	\$ 16	\$ 18	\$ 19	46
F4407HLM	\$ 16	\$ 18	\$ 19	46
F4408HL	\$ 16	\$ 18	\$ 19	46
F4408HLM	\$ 16	\$ 18	\$ 19	46
F4409HL	\$ 16	\$ 18	\$ 19	46
F4409HLM	\$ 16	\$ 18	\$ 19	46
F4410HL	\$ 16	\$ 18	\$ 19	46
F4410HLM	\$ 17	\$ 19	\$ 20	46
F4411HL	\$ 16	\$ 18	\$ 19	46
F4411HLM	\$ 17	\$ 19	\$ 20	46
F4412HL	\$ 17	\$ 19	\$ 20	46
F4412HLM	\$ 17	\$ 19	\$ 20	46
F4413HLM	\$ 18	\$ 21	\$ 22	46
F4414HL	\$ 17	\$ 19	\$ 20	46
F4414HLM	\$ 18	\$ 21	\$ 22	46

SUR\_33348\_CAT\_Bg19



Código	Precio Distribuidor	Precio Mayoreo	Precio Lista	Pág.	Código	Precio Distribuidor	Precio Mayoreo	Precio Lista	Pág.	Código	Precio Distribuidor	Precio Mayoreo	Precio Lista	Pág.	Código	Precio Distribuidor	Precio Mayoreo	Precio Lista	Pág.
F4416HL	\$ 18	\$ 21	\$ 22	46	F5116HLM	\$ 24	\$ 27	\$ 29	50	F5800B	\$ 661	\$ 755	\$ 813	52	F5820HL	\$ 34	\$ 39	\$ 41	55
F4418HL	\$ 18	\$ 21	\$ 22	46	F5116HM	\$ 15	\$ 17	\$ 18	50	F5800BM	\$ 648	\$ 741	\$ 798	53	F5820L	\$ 34	\$ 39	\$ 41	55
F4449	\$ 151	\$ 172	\$ 185	47	F5116M	\$ 15	\$ 17	\$ 18	50	F5800C	\$ 868	\$ 992	\$ 1,068	52	F5820M	\$ 20	\$ 23	\$ 24	55
F4449RK	\$ 71	\$ 81	\$ 87	47	F5117HLM	\$ 28	\$ 32	\$ 34	50	F5800CM	\$ 840	\$ 960	\$ 1,034	53	F5821M	\$ 20	\$ 23	\$ 24	55
F4449X	\$ 171	\$ 195	\$ 210	47	F5117HM	\$ 16	\$ 18	\$ 19	50	F5800HL	\$ 331	\$ 378	\$ 407	53	F5822	\$ 18	\$ 20	\$ 21	55
F4449XRK	\$ 70	\$ 79	\$ 85	47	F5117M	\$ 16	\$ 18	\$ 19	50	F5800M	\$ 560	\$ 640	\$ 689	53	F5822H	\$ 18	\$ 20	\$ 21	55
F4451E	\$ 154	\$ 176	\$ 189	47	F5118	\$ 13	\$ 14	\$ 15	50	F5800T	\$ 162	\$ 185	\$ 199	54	F5822HL	\$ 34	\$ 39	\$ 41	55
F4451T	\$ 139	\$ 158	\$ 170	47	F5118H	\$ 13	\$ 14	\$ 15	50	F5800TL	\$ 183	\$ 209	\$ 225	54	F5822L	\$ 34	\$ 39	\$ 41	55
F4452A	\$ 126	\$ 144	\$ 155	47	F5118HL	\$ 23	\$ 26	\$ 28	50	F5801T	\$ 251	\$ 287	\$ 309	54	F5822M	\$ 23	\$ 26	\$ 28	55
F4456	\$ 15	\$ 17	\$ 18	47	F5118HLM	\$ 28	\$ 32	\$ 34	50	F5801M	\$ 18	\$ 20	\$ 21	55	F5823M	\$ 25	\$ 28	\$ 30	55
F4458	\$ 1,033	\$ 1,181	\$ 1,272	79	F5118HM	\$ 16	\$ 18	\$ 19	50	F5809M	\$ 18	\$ 20	\$ 21	55	F5824	\$ 21	\$ 24	\$ 25	55
F4458A	\$ 1,657	\$ 1,894	\$ 2,040	79	F5118M	\$ 16	\$ 18	\$ 19	50	F5810	\$ 18	\$ 20	\$ 21	55	F5824H	\$ 21	\$ 24	\$ 25	55
F4458AM	\$ 1,659	\$ 1,895	\$ 2,042	79	F5119HLM	\$ 29	\$ 33	\$ 35	50	F5810HLM	\$ 32	\$ 37	\$ 39	56	F5824HL	\$ 34	\$ 39	\$ 41	55
F4458M	\$ 1,011	\$ 1,156	\$ 1,245	79	F5119HM	\$ 16	\$ 18	\$ 19	50	F5810M	\$ 18	\$ 20	\$ 21	55	F5824L	\$ 34	\$ 39	\$ 41	55
F4460	\$ 11	\$ 12	\$ 13	47	F5119M	\$ 16	\$ 18	\$ 19	50	F5811HLM	\$ 32	\$ 37	\$ 39	56	F5824M	\$ 25	\$ 28	\$ 30	55
F4461	\$ 16	\$ 18	\$ 19	47	F5120	\$ 13	\$ 14	\$ 15	50	F5811HM	\$ 18	\$ 20	\$ 21	56	F5825	\$ 22	\$ 25	\$ 26	55
F4469	\$ 35	\$ 39	\$ 42	47	F512050	\$ 25	\$ 28	\$ 30	140	F5811M	\$ 18	\$ 20	\$ 21	55	F5825M	\$ 29	\$ 33	\$ 35	55
F4485	\$ 45	\$ 52	\$ 55	47	F5120H	\$ 13	\$ 14	\$ 15	50	F5812	\$ 18	\$ 20	\$ 21	55	F5826	\$ 22	\$ 25	\$ 26	55
F5100T	\$ 212	\$ 242	\$ 260	49	F5120HL	\$ 24	\$ 27	\$ 29	50	F5812H	\$ 18	\$ 20	\$ 21	55	F5826H	\$ 22	\$ 25	\$ 26	55
F5101C	\$ 902	\$ 1,031	\$ 1,110	48	F5120HM	\$ 19	\$ 22	\$ 23	50	F5812HL	\$ 33	\$ 38	\$ 40	55	F5826HL	\$ 37	\$ 42	\$ 45	55
F5106HM	\$ 11	\$ 12	\$ 13	50	F5120M	\$ 19	\$ 22	\$ 23	50	F5812HM	\$ 18	\$ 20	\$ 21	56	F5826HPA	\$ 40	\$ 46	\$ 49	140
F5107HM	\$ 11	\$ 12	\$ 13	50	F5121HM	\$ 20	\$ 23	\$ 24	50	F5812M	\$ 18	\$ 20	\$ 21	55	F5826L	\$ 38	\$ 43	\$ 46	55
F5107M	\$ 11	\$ 12	\$ 13	50	F5121M	\$ 20	\$ 23	\$ 24	50	F5813HLM	\$ 32	\$ 37	\$ 39	56	F5826M	\$ 32	\$ 37	\$ 39	55
F5108	\$ 11	\$ 12	\$ 13	50	F5122	\$ 16	\$ 18	\$ 19	50	F5813HM	\$ 18	\$ 20	\$ 21	56	F5827M	\$ 35	\$ 39	\$ 42	55
F5108H	\$ 11	\$ 12	\$ 13	50	F5122H	\$ 16	\$ 18	\$ 19	50	F5813M	\$ 18	\$ 20	\$ 21	55	F5828	\$ 26	\$ 29	\$ 31	55
F5108HM	\$ 11	\$ 12	\$ 13	50	F5122HL	\$ 29	\$ 33	\$ 35	50	F5814	\$ 18	\$ 20	\$ 21	55	F5828H	\$ 26	\$ 29	\$ 31	55
F5108M	\$ 11	\$ 12	\$ 13	50	F5122HM	\$ 22	\$ 25	\$ 26	50	F5814H	\$ 18	\$ 20	\$ 21	55	F5828HL	\$ 42	\$ 48	\$ 51	55
F5109HM	\$ 11	\$ 12	\$ 13	50	F5122M	\$ 22	\$ 25	\$ 26	50	F5814HL	\$ 33	\$ 38	\$ 40	55	F5828L	\$ 43	\$ 49	\$ 52	55
F5109M	\$ 11	\$ 12	\$ 13	50	F5124	\$ 16	\$ 18	\$ 19	50	F5814HM	\$ 18	\$ 20	\$ 21	56	F5828M	\$ 37	\$ 42	\$ 45	55
F5110	\$ 11	\$ 12	\$ 13	50	F5124H	\$ 16	\$ 18	\$ 19	50	F5814M	\$ 18	\$ 20	\$ 21	55	F5829M	\$ 38	\$ 43	\$ 46	55
F5110H	\$ 11	\$ 12	\$ 13	50	F5124HL	\$ 30	\$ 34	\$ 36	50	F5815HLM	\$ 33	\$ 38	\$ 40	56	F5830	\$ 29	\$ 33	\$ 35	55
F5110HLM	\$ 20	\$ 23	\$ 24	50	F5126	\$ 19	\$ 22	\$ 23	50	F5815HM	\$ 18	\$ 20	\$ 21	56	F5830H	\$ 29	\$ 33	\$ 35	55
F5110HM	\$ 12	\$ 13	\$ 14	50	F5126H	\$ 19	\$ 22	\$ 23	50	F5815M	\$ 18	\$ 20	\$ 21	55	F5830HL	\$ 48	\$ 54	\$ 58	55
F5110M	\$ 12	\$ 13	\$ 14	50	F5126HL	\$ 32	\$ 37	\$ 39	50	F5816	\$ 18	\$ 20	\$ 21	55	F5830HLM	\$ 102	\$ 116	\$ 125	56
F5111HLM	\$ 20	\$ 23	\$ 24	50	F5126HPA	\$ 37	\$ 42	\$ 45	140	F5816H	\$ 18	\$ 20	\$ 21	55	F5830L	\$ 49	\$ 56	\$ 60	55
F5111HM	\$ 12	\$ 13	\$ 14	50	F5128	\$ 22	\$ 25	\$ 26	50	F5816HL	\$ 34	\$ 39	\$ 41	55	F5830M	\$ 44	\$ 50	\$ 53	55
F5111M	\$ 12	\$ 13	\$ 14	50	F5128H	\$ 22	\$ 25	\$ 26	50	F5816HLM	\$ 33	\$ 38	\$ 40	56	F5832	\$ 35	\$ 39	\$ 42	55
F5112	\$ 11	\$ 12	\$ 13	50	F5128HL	\$ 35	\$ 39	\$ 42	50	F5816HM	\$ 18	\$ 20	\$ 21	56	F5832H	\$ 35	\$ 39	\$ 42	55
F5112H	\$ 11	\$ 12	\$ 13	50	F5130	\$ 23	\$ 26	\$ 28	50	F5816L	\$ 34	\$ 39	\$ 41	55	F5832HL	\$ 52	\$ 59	\$ 63	55
F5112HL	\$ 20	\$ 23	\$ 24	50	F5130H	\$ 23	\$ 26	\$ 28	50	F5816M	\$ 18	\$ 20	\$ 21	55	F5832HLM	\$ 105	\$ 120	\$ 129	56
F5112HLM	\$ 20	\$ 23	\$ 24	50	F5132	\$ 25	\$ 28	\$ 30	50	F5817	\$ 18	\$ 20	\$ 21	55	F5832L	\$ 53	\$ 61	\$ 65	55
F5112HM	\$ 13	\$ 14	\$ 15	50	F5132H	\$ 25	\$ 28	\$ 30	50	F5817HLM	\$ 34	\$ 39	\$ 41	56	F5832M	\$ 46	\$ 52	\$ 56	55
F5112M	\$ 13	\$ 14	\$ 15	50	F5149	\$ 187	\$ 214	\$ 230	51	F5817HM	\$ 18	\$ 20	\$ 21	56	F5834	\$ 40	\$ 46	\$ 49	55
F5113HLM	\$ 20	\$ 23	\$ 24	50	F5149RK	\$ 79	\$ 91	\$ 97	51	F5817M	\$ 18	\$ 20	\$ 21	55	F5834H	\$ 40	\$ 46	\$ 49	55
F5113HM	\$ 13	\$ 14	\$ 15	50	F5149X	\$ 216	\$ 246	\$ 265	51	F5818	\$ 18	\$ 20	\$ 21	55	F5834HLM	\$ 130	\$ 148	\$ 159	56
F5113M	\$ 13	\$ 14	\$ 15	50	F5149XRK	\$ 81	\$ 92	\$ 99	51	F5818H	\$ 18	\$ 20	\$ 21	55	F5834L	\$ 72	\$ 82	\$ 88	55
F5114	\$ 12	\$ 13	\$ 14	50	F5153	\$ 18	\$ 20	\$ 21	51	F5818HL	\$ 34	\$ 39	\$ 41	55	F5836	\$ 40	\$ 46	\$ 49	55
F5114H	\$ 12	\$ 13	\$ 14	50	F5155	\$ 15	\$ 17	\$ 18	51	F5818HLM	\$ 34	\$ 39	\$ 41	56	F5836H	\$ 40	\$ 46	\$ 49	55
F5114HL	\$ 20	\$ 23	\$ 24	50	F5160	\$ 17	\$ 19	\$ 20	51	F5818HM	\$ 20	\$ 23	\$ 24	56	F5836HLM	\$ 151	\$ 172	\$ 185	56
F5114HLM	\$ 23	\$ 26	\$ 28	50	F5161	\$ 28	\$ 32	\$ 34	51	F5818L	\$ 34	\$ 39	\$ 41	55	F5836L	\$ 84	\$ 96	\$ 103	55
F5114HM	\$ 13	\$ 15	\$ 16	50	F5165	\$ 69	\$ 78	\$ 84	51	F5818M	\$ 20	\$ 23	\$ 24	55	F5838	\$ 46	\$ 52	\$ 56	55
F5114M	\$ 13	\$ 15	\$ 16	50	F5165RK	\$ 16	\$ 18	\$ 19	51	F5819	\$ 18	\$ 20	\$ 21	55	F5838H	\$ 46	\$ 52	\$ 56	55
F5115HLM	\$ 25	\$ 28	\$ 30	50	F5185	\$ 81	\$ 92	\$ 99	51	F5819HLM	\$ 34	\$ 39	\$ 41	56	F5840	\$ 46	\$ 52	\$ 56	55
F5115HM	\$ 14	\$ 16	\$ 17	50	F51H00	\$ 147	\$ 168	\$ 180	49	F5819HM	\$ 20	\$ 23	\$ 24	56	F5840H	\$ 46	\$ 52	\$ 56	55
F5115M	\$ 14	\$ 16	\$ 17	50	F51H00M	\$ 147	\$ 168	\$ 180	49	F5819M	\$ 20	\$ 23	\$ 24	55	F5849	\$ 220	\$ 251	\$ 270	56
F5116	\$ 12	\$ 13	\$ 14	50	F5800	\$ 567	\$ 648	\$ 698	52	F5820	\$ 18	\$ 20	\$ 21	55	F5849RK	\$ 90	\$ 103	\$ 110	56
F5116H	\$ 12	\$ 13	\$ 14	50	F5800A	\$ 363	\$ 414	\$ 446	53	F582050	\$ 29	\$ 33	\$ 35	140	F5849X	\$ 273	\$ 311	\$ 335	56
F5116HL	\$ 20	\$ 23	\$ 24	50	F5800AM	\$ 338	\$ 387	\$ 416	54	F5820H	\$ 18	\$ 20	\$ 21	55	F5849XRK	\$ 94	\$ 107	\$ 115	56

Código	Precio Distribuidor	Precio Mayoreo	Precio Lista	Pág.
F5852A	\$ 199	\$ 228	\$ 245	56
F5853	\$ 46	\$ 52	\$ 56	59
F5854	\$ 19	\$ 22	\$ 23	57
F5860	\$ 24	\$ 27	\$ 29	57
F5861	\$ 32	\$ 37	\$ 39	57
F5863	\$ 57	\$ 65	\$ 69	57
F5867	\$ 113	\$ 129	\$ 139	57
F5868	\$ 121	\$ 139	\$ 149	57
F5868RK	\$ 26	\$ 30	\$ 32	57
F5880	\$ 98	\$ 112	\$ 120	57
F5885	\$ 65	\$ 75	\$ 80	57
F5886	\$ 61	\$ 70	\$ 75	57
F58H01	\$ 268	\$ 306	\$ 329	54
F58H01M	\$ 243	\$ 278	\$ 299	54
F5924	\$ 63	\$ 72	\$ 77	58
F5926	\$ 63	\$ 72	\$ 77	58
F5928	\$ 65	\$ 75	\$ 80	58
F5930	\$ 67	\$ 77	\$ 82	58
F5930H	\$ 67	\$ 77	\$ 82	58
F5932	\$ 70	\$ 79	\$ 85	58
F5934	\$ 73	\$ 83	\$ 89	58
F5934H	\$ 73	\$ 83	\$ 89	58
F5936	\$ 77	\$ 88	\$ 94	58
F5936H	\$ 77	\$ 88	\$ 94	58
F5938	\$ 81	\$ 92	\$ 99	58
F5938H	\$ 81	\$ 92	\$ 99	58
F5938HL	\$ 154	\$ 176	\$ 189	58
F5940	\$ 84	\$ 96	\$ 103	58
F5940H	\$ 84	\$ 96	\$ 103	58
F5940HL	\$ 162	\$ 185	\$ 199	58
F5942	\$ 87	\$ 99	\$ 106	58
F5942H	\$ 87	\$ 99	\$ 106	58
F5942HL	\$ 167	\$ 191	\$ 205	58
F5944	\$ 94	\$ 107	\$ 115	58
F5946	\$ 102	\$ 116	\$ 125	58
F5946H	\$ 102	\$ 116	\$ 125	58
F5946HL	\$ 179	\$ 205	\$ 220	58
F5948	\$ 105	\$ 120	\$ 129	58
F5948H	\$ 105	\$ 120	\$ 129	58
F5949	\$ 730	\$ 835	\$ 899	59
F5950	\$ 118	\$ 135	\$ 145	58
F5950H	\$ 118	\$ 135	\$ 145	58
F5952	\$ 125	\$ 142	\$ 153	58
F5952H	\$ 125	\$ 142	\$ 153	58
F5953	\$ 45	\$ 52	\$ 55	57
F5954	\$ 129	\$ 147	\$ 158	58
F5954H	\$ 129	\$ 147	\$ 158	58
F5956	\$ 134	\$ 154	\$ 165	58
F5958	\$ 143	\$ 163	\$ 175	58
F5958H	\$ 143	\$ 163	\$ 175	58
F5959	\$ 97	\$ 111	\$ 119	59
F5960	\$ 155	\$ 177	\$ 190	58
F5960H	\$ 155	\$ 177	\$ 190	58
F5961	\$ 126	\$ 144	\$ 155	59
F5963	\$ 211	\$ 241	\$ 259	59
F5964	\$ 167	\$ 191	\$ 205	58
F5964H	\$ 167	\$ 191	\$ 205	58
F5968	\$ 324	\$ 371	\$ 399	59

Código	Precio Distribuidor	Precio Mayoreo	Precio Lista	Pág.
F5968RK	\$ 57	\$ 65	\$ 69	59
F598	\$ 747	\$ 853	\$ 919	58
F5985	\$ 216	\$ 246	\$ 265	59
F5986	\$ 227	\$ 259	\$ 279	59
FDE4	\$ 57	\$ 65	\$ 70	65
FDE6	\$ 89	\$ 102	\$ 109	65
FDE6T	\$ 89	\$ 102	\$ 109	65
FF-1	\$ 55	\$ 63	\$ 67	76
FF-1 1/2	\$ 59	\$ 67	\$ 72	76
FF-1 1/4	\$ 59	\$ 67	\$ 72	76
FF-1/2	\$ 54	\$ 62	\$ 66	76
FF-1/4	\$ 54	\$ 62	\$ 66	76
FF-3/4	\$ 54	\$ 62	\$ 66	76
FF-3/8	\$ 54	\$ 62	\$ 66	76
FF-5/8	\$ 54	\$ 62	\$ 66	76
FF-7/8	\$ 55	\$ 63	\$ 67	76
FFG03	\$ 39	\$ 44	\$ 47	76
FFG04	\$ 39	\$ 44	\$ 47	76
FFG05	\$ 39	\$ 44	\$ 47	76
FFG06	\$ 39	\$ 44	\$ 47	76
FFG07	\$ 39	\$ 45	\$ 48	76
FGD01	\$ 89	\$ 102	\$ 109	64
FGD02	\$ 32	\$ 37	\$ 39	64
FILT850	\$ 232	\$ 265	\$ 285	175
GAN01	\$ 25	\$ 28	\$ 30	230
GAN02	\$ 37	\$ 42	\$ 45	230
GAN03	\$ 46	\$ 52	\$ 56	230
GAN04	\$ 55	\$ 63	\$ 67	230
GAN05	\$ 151	\$ 172	\$ 185	230
GAN06	\$ 285	\$ 325	\$ 350	230
GAN07	\$ 581	\$ 664	\$ 715	230
GANCC1	\$ 27	\$ 31	\$ 33	230
GANCC2	\$ 36	\$ 41	\$ 44	230
GANCC3	\$ 47	\$ 53	\$ 57	230
GANCC4	\$ 102	\$ 116	\$ 125	230
GANCC5	\$ 203	\$ 232	\$ 249	230
GANO61	\$ 32	\$ 37	\$ 39	230
GANO62	\$ 45	\$ 52	\$ 55	230
GANO63	\$ 65	\$ 74	\$ 79	230
GANO64	\$ 130	\$ 149	\$ 160	230
GANS3	\$ 4.10	\$ 4.70	\$ 5	230
GANS4	\$ 4.90	\$ 5.60	\$ 6	230
GANS5	\$ 7.40	\$ 8.40	\$ 9	230
GAT3	\$ 195	\$ 222	\$ 239	236
GAT5	\$ 313	\$ 358	\$ 385	236
GAT5M	\$ 469	\$ 536	\$ 577	236
GAT7	\$ 511	\$ 584	\$ 629	236
GAT7M	\$ 562	\$ 642	\$ 691	236
GAT9	\$ 1,202	\$ 1,374	\$ 1,480	236
GAT9M	\$ 738	\$ 843	\$ 908	236
GC3	\$ 2.50	\$ 2.80	\$ 3	231
GC5	\$ 4.10	\$ 4.70	\$ 5	231
GC6	\$ 4.90	\$ 5.60	\$ 6	231
GC7	\$ 11	\$ 12	\$ 13	231
GC8	\$ 19	\$ 22	\$ 23	231
GCH3	\$ 41	\$ 47	\$ 50	231
GCH4	\$ 74	\$ 84	\$ 90	231
GCH5	\$ 106	\$ 121	\$ 130	231

Código	Precio Distribuidor	Precio Mayoreo	Precio Lista	Pág.
GCH6	\$ 171	\$ 195	\$ 210	231
GCH7	\$ 227	\$ 259	\$ 279	231
GG380	\$ 2,242	\$ 2,562	\$ 2,760	172
GG525	\$ 6,878	\$ 7,861	\$ 8,470	172
GG560	\$ 12,651	\$ 14,459	\$ 15,580	172
GR350	\$ 240	\$ 274	\$ 295	152
GRAC10 MEXCO	\$ 4.90	\$ 5.60	\$ 6	249
GRAC12 MEXCO	\$ 5.70	\$ 6.50	\$ 7	249
GRAC16 MEXCO	\$ 8.20	\$ 9.30	\$ 10	249
GRAC5 MEXCO	\$ 3.30	\$ 3.80	\$ 4	249
GRAC6 MEXCO	\$ 4.10	\$ 4.70	\$ 5	249
GRAC6N MEXCO	\$ 4.10	\$ 4.70	\$ 5	249
GRAC8 MEXCO	\$ 4.10	\$ 4.70	\$ 5	249
GRAD10 MEXCO	\$ 4.90	\$ 5.60	\$ 6	249
GRAD5 MEXCO	\$ 3.30	\$ 3.80	\$ 4	249
GRAD8 MEXCO	\$ 4.10	\$ 4.70	\$ 5	249
GR11	\$ 9.80	\$ 11	\$ 12	231
GR10	\$ 152	\$ 173	\$ 186	231
GR111	\$ 221	\$ 253	\$ 272	231
GR112	\$ 303	\$ 347	\$ 373	231
GR113	\$ 400	\$ 457	\$ 492	231
GR114	\$ 541	\$ 619	\$ 666	231
GR12	\$ 12	\$ 13	\$ 14	231
GR13	\$ 14	\$ 16	\$ 17	231
GR14	\$ 20	\$ 23	\$ 24	231
GR15	\$ 25	\$ 28	\$ 30	231
GR16	\$ 27	\$ 31	\$ 33	231
GR17	\$ 48	\$ 55	\$ 59	231
GR18	\$ 74	\$ 85	\$ 91	231
GR19	\$ 109	\$ 125	\$ 134	231
GRIP10	\$ 143	\$ 164	\$ 176	231
GRIP13	\$ 514	\$ 587	\$ 632	231
GRIP2	\$ 9	\$ 10	\$ 11	231
GRIP4	\$ 16	\$ 18	\$ 19	231
GRIP6	\$ 26	\$ 29	\$ 31	231
GRIP7	\$ 46	\$ 52	\$ 56	231
GRIP8	\$ 70	\$ 80	\$ 86	231
GRIP9	\$ 104	\$ 118	\$ 127	231
H6024	\$ 2,924	\$ 3,341	\$ 3,600	193
HC 1 1/2	\$ 94	\$ 107	\$ 115	199
HC 1 1/4	\$ 89	\$ 102	\$ 109	199
HC1 1/2F	\$ 101	\$ 116	\$ 124	199
HG765	\$ 6,885	\$ 7,869	\$ 8,479	173
HL300	\$ 1,177	\$ 1,345	\$ 1,449	174
HL450	\$ 1,697	\$ 1,939	\$ 2,089	174
HL500	\$ 2,233	\$ 2,552	\$ 2,749	174
HL700	\$ 3,613	\$ 4,129	\$ 4,449	173
HL730	\$ 12,401	\$ 14,173	\$ 15,272	173
HL753	\$ 13,792	\$ 15,763	\$ 16,985	173
HM3 1/2	\$ 184	\$ 210	\$ 226	199
HMFV3 1/2	\$ 199	\$ 228	\$ 245	199
IC4075	\$ 406	\$ 464	\$ 499	249
IC4150	\$ 722	\$ 825	\$ 889	249
IC5300	\$ 902	\$ 1,031	\$ 1,110	249
IC5500	\$ 1,495	\$ 1,708	\$ 1,840	249
IMP321	\$ 609	\$ 696	\$ 750	269
IMP322	\$ 609	\$ 696	\$ 750	269
ISMOPS	\$ 11,527	\$ 13,173	\$ 14,195	281

Código	Precio Distribuidor	Precio Mayoreo	Precio Lista	Pág.
J3F	\$ 199	\$ 228	\$ 245	76
JA14	\$ 1,038	\$ 1,186	\$ 1,278	80
JB12	\$ 664	\$ 759	\$ 817	80
JBAV10	\$ 105	\$ 120	\$ 129	22
JBAV13	\$ 175	\$ 200	\$ 215	21
JBAV17	\$ 219	\$ 250	\$ 269	21
JBAV21	\$ 406	\$ 464	\$ 499	21
JBAV29	\$ 971	\$ 1,109	\$ 1,195	21
JBAV5	\$ 57	\$ 65	\$ 69	22
JBAV7	\$ 78	\$ 89	\$ 95	22
JBAVN29	\$ 786	\$ 898	\$ 967	22
JBP13	\$ 175	\$ 200	\$ 215	23
JBP6	\$ 81	\$ 92	\$ 99	23
JC14	\$ 923	\$ 1,055	\$ 1,136	80
JDAP53	\$ 293	\$ 335	\$ 360	121
JDP101	\$ 243	\$ 278	\$ 299	121
JDP24 MEXCO	\$ 227	\$ 259	\$ 279	122
JDP26	\$ 110	\$ 126	\$ 135	122
JDP53	\$ 195	\$ 222	\$ 239	122
JDP7	\$ 73	\$ 83	\$ 89	122
JET2 MEXCO	\$ 284	\$ 324	\$ 349	236
JP18	\$ 863	\$ 986	\$ 1,062	80
JPS01	\$ 1,070	\$ 1,223	\$ 1,317	152
LA32AA	\$ 49	\$ 56	\$ 60	251
LA32D	\$ 74	\$ 84	\$ 90	251
LA33D	\$ 90	\$ 103	\$ 110	251
LAG100	\$ 4.90	\$ 5.60	\$ 6	266
LAG1000	\$ 7	\$ 7.90	\$ 8.50	266
LAG120	\$ 4.90	\$ 5.60	\$ 6	266
LAG1200	\$ 7	\$ 7.90	\$ 8.50	266
LAG150	\$ 4.50	\$ 5.20	\$ 5.50	266
LAG180	\$ 4.50	\$ 5.20	\$ 5.50	266
LAG220	\$ 4.50	\$ 5.20	\$ 5.50	266
LAG240	\$ 4.50	\$ 5.20	\$ 5.50	266
LAG280	\$ 4.50	\$ 5.20	\$ 5.50	266
LAG320	\$ 4.50	\$ 5.20	\$ 5.50	266
LAG360	\$ 4.50	\$ 5.20	\$ 5.50	266
LAG400	\$ 4.50	\$ 5.20	\$ 5.50	266
LAG500	\$ 4.50	\$ 5.20	\$ 5.50	266
LAG600	\$ 4.50	\$ 5.20	\$ 5.50	266
LAG80	\$ 5.70	\$ 6.50	\$ 7	266
LAN300K	\$ 212	\$ 242	\$ 260	175
LAN450	\$ 102	\$ 116	\$ 125	175
LAN500	\$ 102	\$ 116	\$ 125	175
LAN57	\$ 97	\$ 111	\$ 119	175
LAN700E	\$ 106	\$ 121	\$ 130	175
LAN730 MEXCO	\$ 649	\$ 742	\$ 799	175
LAN765 MEXCO	\$ 625	\$ 714	\$ 769	175
LB521B	\$ 1,015	\$ 1,160	\$ 1,250	153
LCG	\$ 646	\$ 738	\$ 795	280
LCGM	\$ 203	\$ 232	\$ 250	280
LCMUL	\$ 648	\$ 741	\$ 798	277
LE10X10	\$ 97	\$ 111	\$ 119	267
LE10X10N	\$ 97	\$ 111	\$ 119	267
LE10X10V	\$ 97	\$ 111	\$ 119	267
LE10X12	\$ 126	\$ 144	\$ 155	267
LE10X12N	\$ 126	\$ 144	\$ 155	267
LE10X12V	\$ 126	\$ 144	\$ 155	267

Código	Precio Distribuidor	Precio Mayorero	Precio Lista	Pág.
LE12X16	\$ 162	\$ 185	\$ 199	267
LE12X16N	\$ 162	\$ 185	\$ 199	267
LE12X16V	\$ 162	\$ 185	\$ 199	267
LE14X18	\$ 212	\$ 242	\$ 260	267
LE14X18N	\$ 212	\$ 242	\$ 260	267
LE14X18V	\$ 212	\$ 242	\$ 260	267
LE16X20	\$ 317	\$ 362	\$ 390	267
LE16X20N	\$ 317	\$ 362	\$ 390	267
LE16X20V	\$ 317	\$ 362	\$ 390	267
LE18X20	\$ 317	\$ 362	\$ 390	267
LE18X20N	\$ 317	\$ 362	\$ 390	267
LE18X20V	\$ 317	\$ 362	\$ 390	267
LE18X24	\$ 350	\$ 400	\$ 430	267
LE2.5	\$ 85	\$ 97	\$ 104	199
LE2.5M	\$ 122	\$ 140	\$ 150	199
LE20X20	\$ 370	\$ 423	\$ 455	267
LE20X20N	\$ 370	\$ 423	\$ 455	267
LE20X20V	\$ 370	\$ 423	\$ 455	267
LE20X30	\$ 519	\$ 593	\$ 639	267
LE20X30N	\$ 519	\$ 593	\$ 639	267
LE20X30V	\$ 519	\$ 593	\$ 639	267
LE20X40	\$ 730	\$ 835	\$ 899	267
LE20X40N	\$ 730	\$ 835	\$ 899	267
LE20X40V	\$ 730	\$ 835	\$ 899	267
LE3	\$ 95	\$ 108	\$ 116	199
LE3.5	\$ 105	\$ 120	\$ 129	199
LE3.5M	\$ 141	\$ 161	\$ 173	199
LE3M	\$ 132	\$ 151	\$ 162	199
LE4	\$ 115	\$ 131	\$ 141	199
LE4M	\$ 151	\$ 172	\$ 185	199
LE5X7	\$ 41	\$ 47	\$ 50	267
LE6X8	\$ 53	\$ 61	\$ 65	267
LE8X10	\$ 84	\$ 96	\$ 103	267
LE9X12	\$ 102	\$ 116	\$ 125	267
LEM2X3R	\$ 69	\$ 78	\$ 84	267
LEM3X3R	\$ 98	\$ 112	\$ 120	267
LEM3X4R	\$ 128	\$ 146	\$ 157	267
LEM4X5R	\$ 211	\$ 241	\$ 259	267
LEM4X6R	\$ 251	\$ 287	\$ 309	267
LEM5X6R	\$ 317	\$ 362	\$ 390	267
LEM6X12R	\$ 730	\$ 835	\$ 899	267
LEN120	\$ 7	\$ 7.90	\$ 8.50	266
LEN36	\$ 9.80	\$ 11	\$ 12	266
LEN50	\$ 8.20	\$ 9.30	\$ 10	266
LEN80	\$ 8.20	\$ 9.30	\$ 10	266
LER120	\$ 9	\$ 10	\$ 11	266
LER36	\$ 12	\$ 13	\$ 14	266
LER50	\$ 9.80	\$ 11	\$ 12	266
LER80	\$ 9	\$ 10	\$ 11	266
LMC100	\$ 3.30	\$ 3.80	\$ 4	266
LMC120	\$ 3.30	\$ 3.80	\$ 4	266
LMC150	\$ 3.30	\$ 3.80	\$ 4	266
LMC180	\$ 3.30	\$ 3.80	\$ 4	266
LMC36	\$ 6	\$ 6.80	\$ 7.30	266
LMC40	\$ 5.70	\$ 6.50	\$ 7	266
LMC50	\$ 4.90	\$ 5.60	\$ 6	266
LMC60	\$ 4.10	\$ 4.70	\$ 5	266
LMC80	\$ 3.70	\$ 4.20	\$ 4.50	266

Código	Precio Distribuidor	Precio Mayorero	Precio Lista	Pág.
LMK100	\$ 2.90	\$ 3.30	\$ 3.50	266
LMK150	\$ 2.50	\$ 2.80	\$ 3	266
LMK60	\$ 4.10	\$ 4.70	\$ 5	266
LN0512 <small>MEXCO</small>	\$ 649	\$ 742	\$ 799	179
LNR506 <small>MEXCO</small>	\$ 568	\$ 649	\$ 699	179
LNR606 <small>MEXCO</small>	\$ 1,542	\$ 1,763	\$ 1,899	179
LO313	\$ 284	\$ 324	\$ 349	153
LO314	\$ 357	\$ 408	\$ 439	153
LO414A	\$ 488	\$ 557	\$ 600	153
LO612A	\$ 683	\$ 780	\$ 840	153
LP607A	\$ 1,234	\$ 1,410	\$ 1,519	155
LPSL16	\$ 57	\$ 65	\$ 70	274
LPU16	\$ 57	\$ 65	\$ 70	274
LR12X17	\$ 3,158	\$ 3,609	\$ 3,889	267
LR12X17A <small>MEXCO</small>	\$ 3,158	\$ 3,609	\$ 3,889	267
LR12X17B <small>MEXCO</small>	\$ 3,158	\$ 3,609	\$ 3,889	267
LR1X2	\$ 57	\$ 65	\$ 69	267
LR1X2A <small>MEXCO</small>	\$ 57	\$ 65	\$ 69	267
LR1X2B <small>MEXCO</small>	\$ 52	\$ 60	\$ 64	267
LR2X3	\$ 102	\$ 116	\$ 125	267
LR2X3A <small>MEXCO</small>	\$ 102	\$ 116	\$ 125	267
LR2X3B <small>MEXCO</small>	\$ 102	\$ 116	\$ 125	267
LR3X3	\$ 147	\$ 168	\$ 180	267
LR3X3A <small>MEXCO</small>	\$ 147	\$ 168	\$ 180	267
LR3X3B <small>MEXCO</small>	\$ 147	\$ 168	\$ 180	267
LR3X4	\$ 195	\$ 222	\$ 239	267
LR3X4A <small>MEXCO</small>	\$ 195	\$ 222	\$ 239	267
LR3X4B <small>MEXCO</small>	\$ 195	\$ 222	\$ 239	267
LR405	\$ 714	\$ 816	\$ 879	153
LR45120	\$ 264	\$ 302	\$ 325	266
LR4X5	\$ 329	\$ 376	\$ 405	267
LR4X5A <small>MEXCO</small>	\$ 329	\$ 376	\$ 405	267
LR4X5B <small>MEXCO</small>	\$ 329	\$ 376	\$ 405	267
LR4X6	\$ 390	\$ 446	\$ 480	267
LR4X6A <small>MEXCO</small>	\$ 390	\$ 446	\$ 480	267
LR4X6B <small>MEXCO</small>	\$ 390	\$ 446	\$ 480	267
LR5120	\$ 40	\$ 46	\$ 49	266
LR5X6	\$ 487	\$ 556	\$ 599	267
LR5X6A <small>MEXCO</small>	\$ 487	\$ 556	\$ 599	267
LR5X6B <small>MEXCO</small>	\$ 487	\$ 556	\$ 599	267
LR6X12	\$ 1,128	\$ 1,289	\$ 1,389	267
LR6X12A <small>MEXCO</small>	\$ 1,128	\$ 1,289	\$ 1,389	267
LR6X12B <small>MEXCO</small>	\$ 1,128	\$ 1,289	\$ 1,389	267
LRC	\$ 415	\$ 474	\$ 510	250
LRS	\$ 561	\$ 641	\$ 690	250
M12B10P	\$ 72	\$ 82	\$ 88	203
M12B15P	\$ 98	\$ 112	\$ 120	203
M12B20P	\$ 130	\$ 148	\$ 159	203
M12H10	\$ 105	\$ 120	\$ 129	201
M12H100	\$ 990	\$ 1,132	\$ 1,219	201
M12L100	\$ 341	\$ 389	\$ 419	203
M12L10P	\$ 45	\$ 52	\$ 55	203
M12L15P	\$ 57	\$ 65	\$ 69	203
M12PIM	\$ 54	\$ 62	\$ 66	203
M12S10	\$ 102	\$ 116	\$ 125	202
M12S100	\$ 584	\$ 668	\$ 719	202
M12S15	\$ 130	\$ 149	\$ 160	202
M12S20	\$ 159	\$ 181	\$ 195	202

Código	Precio Distribuidor	Precio Mayorero	Precio Lista	Pág.
M12S25	\$ 191	\$ 219	\$ 235	202
M12T10	\$ 94	\$ 107	\$ 115	202
M12T100	\$ 536	\$ 612	\$ 659	202
M12T10P	\$ 72	\$ 82	\$ 88	203
M12T15	\$ 121	\$ 139	\$ 149	202
M12T15P	\$ 98	\$ 112	\$ 120	203
M12T20	\$ 146	\$ 167	\$ 179	202
M12T20P	\$ 130	\$ 148	\$ 159	203
M12T25	\$ 175	\$ 200	\$ 215	202
M14H10	\$ 53	\$ 61	\$ 65	201
M14H100	\$ 479	\$ 547	\$ 589	201
M1H10	\$ 317	\$ 362	\$ 390	201
M1H100	\$ 3,085	\$ 3,526	\$ 3,799	201
M1S100	\$ 1,754	\$ 2,004	\$ 2,159	202
M1S50	\$ 886	\$ 1,012	\$ 1,090	202
M1T100	\$ 1,607	\$ 1,837	\$ 1,979	202
M1T50	\$ 804	\$ 918	\$ 989	202
M3 1/2	\$ 105	\$ 120	\$ 129	199
M34H10	\$ 179	\$ 205	\$ 220	201
M34H100	\$ 1,689	\$ 1,930	\$ 2,079	201
M34S100	\$ 886	\$ 1,012	\$ 1,090	202
M34S25	\$ 313	\$ 358	\$ 385	202
M34T100	\$ 804	\$ 918	\$ 989	202
M34T25	\$ 285	\$ 325	\$ 350	202
M38H10	\$ 70	\$ 79	\$ 85	201
M38H100	\$ 649	\$ 742	\$ 799	201
M58T100	\$ 730	\$ 835	\$ 899	202
M58T15	\$ 162	\$ 185	\$ 199	202
M58T20	\$ 203	\$ 232	\$ 249	202
M58T25	\$ 235	\$ 269	\$ 289	202
MA534K <small>MEXCO</small>	\$ 324	\$ 371	\$ 399	179
MANG300	\$ 135	\$ 155	\$ 166	175
MANG45	\$ 159	\$ 181	\$ 195	175
MANG730 <small>MEXCO</small>	\$ 1,056	\$ 1,207	\$ 1,300	175
MANG765 <small>MEXCO</small>	\$ 406	\$ 464	\$ 499	175
MARR10	\$ 274	\$ 313	\$ 337	98
MARR10FV	\$ 274	\$ 313	\$ 337	98
MARR12	\$ 314	\$ 359	\$ 386	98
MARR12FV	\$ 314	\$ 359	\$ 386	98
MARR14	\$ 389	\$ 445	\$ 479	98
MARR14FV	\$ 389	\$ 445	\$ 479	98
MARR16	\$ 480	\$ 548	\$ 590	98
MARR16FV	\$ 480	\$ 548	\$ 590	98
MARR2	\$ 78	\$ 89	\$ 95	98
MARR2FV	\$ 86	\$ 98	\$ 105	98
MARR3	\$ 89	\$ 102	\$ 109	98
MARR3FV	\$ 97	\$ 111	\$ 119	98
MARR4	\$ 98	\$ 112	\$ 120	98
MARR4FV	\$ 106	\$ 121	\$ 130	98
MARR6	\$ 185	\$ 211	\$ 227	98
MARR6FV	\$ 185	\$ 211	\$ 227	98
MARR8	\$ 225	\$ 257	\$ 276	98
MARR8FV	\$ 225	\$ 257	\$ 276	98
MBR	\$ 29	\$ 33	\$ 35	19
MDHK	\$ 933	\$ 1,067	\$ 1,149	136
MG522A	\$ 3,150	\$ 3,600	\$ 4,499	176
MG533A	\$ 3,500	\$ 4,000	\$ 4,999	176
MH600 <small>MEXCO</small>	\$ 998	\$ 1,141	\$ 1,229	153

Código	Precio Distribuidor	Precio Mayorero	Precio Lista	Pág.
MHP1	\$ 81	\$ 92	\$ 99	101
MHP2	\$ 81	\$ 92	\$ 99	101
MHP3	\$ 81	\$ 92	\$ 99	101
MHP4	\$ 81	\$ 92	\$ 99	101
MHPODSTK	\$ 5,278	\$ 6,032	\$ 6,499	281
MHU10E	\$ 29	\$ 33	\$ 35	274
ML3	\$ 95	\$ 108	\$ 116	199
ML3.5	\$ 105	\$ 120	\$ 129	199
ML3.5M	\$ 141	\$ 161	\$ 173	199
ML3M	\$ 132	\$ 151	\$ 162	199
ML4	\$ 115	\$ 131	\$ 141	199
ML4M	\$ 151	\$ 172	\$ 185	199
MN1300	\$ 89	\$ 102	\$ 109	254
MN1400	\$ 89	\$ 102	\$ 109	254
MN1500	\$ 89	\$ 102	\$ 109	254
MN1604	\$ 89	\$ 102	\$ 109	254
MN2400	\$ 105	\$ 120	\$ 129	254
MNG12A <small>MEXCO</small>	\$ 561	\$ 641	\$ 690	179
MNG38A <small>MEXCO</small>	\$ 552	\$ 631	\$ 679	179
MN908	\$ 216	\$ 246	\$ 265	254
MOCHSTK	\$ 195	\$ 222	\$ 239	275
MOGRA	\$ 300	\$ 343	\$ 369	268
MS516A	\$ 2,555	\$ 2,920	\$ 3,649	204
MS618	\$ 2,688	\$ 3,072	\$ 3,839	204
MS620	\$ 2,758	\$ 3,152	\$ 3,939	204
MS722	\$ 3,094	\$ 3,536	\$ 4,419	204
MT01	\$ 35	\$ 39	\$ 42	144
MT02	\$ 30	\$ 34	\$ 36	144
MT03	\$ 41	\$ 47	\$ 50	144
MT04	\$ 126	\$ 144	\$ 155	144
MT514A	\$ 589	\$ 673	\$ 725	154
MTA414 <small>MEXCO</small>	\$ 568	\$ 649	\$ 699	179
MTN414 <small>MEXCO</small>	\$ 276	\$ 315	\$ 339	179
MTN414K <small>MEXCO</small>	\$ 354	\$ 404	\$ 435	179
MUSB8R	\$ 284	\$ 324	\$ 349	275
MUSB8S	\$ 252	\$ 288	\$ 310	275
NEX1	\$ 37	\$ 42	\$ 45	103
NF10	\$ 186	\$ 213	\$ 229	104
NF11	\$ 162	\$ 185	\$ 199	104
NF12	\$ 138	\$ 157	\$ 169	103
NF6	\$ 49	\$ 56	\$ 60	103
NF7	\$ 89	\$ 102	\$ 109	103
NF9	\$ 40	\$ 46	\$ 49	103
P01	\$ 162	\$ 185	\$ 199	111
P02	\$ 162	\$ 185	\$ 199	117
P03	\$ 143	\$ 163	\$ 175	143
P04	\$ 243	\$ 278	\$ 299	111
P05	\$ 365	\$ 417	\$ 449	115
P06V	\$ 243	\$ 278	\$ 299	111
PA309A	\$ 512	\$ 585	\$ 630	155
PAR100	\$ 171	\$ 195	\$ 210	275
PB12	\$ 90	\$ 103	\$ 110	125
PB8	\$ 70	\$ 79	\$ 85	125
PC600	\$ 552	\$ 631	\$ 679	155
PCDMG	\$ 102	\$ 116	\$ 125	109
PCF35	\$ 966	\$ 1,104	\$ 1,189	119
PCJ1/4	\$ 64	\$ 73	\$ 78	125
PCJ3/8	\$ 113	\$ 129	\$ 139	125

Código	Precio Distribuidor	Precio Mayoreo	Precio Lista	Pág.
PCJ5/16	\$ 113	\$ 129	\$ 139	125
PCYPG	\$ 65	\$ 74	\$ 79	109
PEM1/4	\$ 105	\$ 120	\$ 129	125
PER1	\$ 2.10	\$ 2.40	\$ 2.50	232
PER10	\$ 21	\$ 24	\$ 25	232
PER10A	\$ 15	\$ 17	\$ 18	232
PER11	\$ 29	\$ 33	\$ 35	232
PER12	\$ 35	\$ 39	\$ 42	232
PER1A	\$ 1.60	\$ 1.90	\$ 1.97	232
PER1DF	\$ 6.50	\$ 7.50	\$ 8	232
PER2	\$ 2.50	\$ 2.80	\$ 3	232
PER3	\$ 3.30	\$ 3.80	\$ 4	232
PER3A	\$ 2.50	\$ 2.80	\$ 3	232
PER3DF	\$ 11	\$ 12	\$ 13	232
PER4	\$ 4.10	\$ 4.70	\$ 5	232
PER5	\$ 6.50	\$ 7.50	\$ 8	232
PER5A	\$ 4.90	\$ 5.60	\$ 6	232
PER5DF	\$ 22	\$ 25	\$ 26	232
PER6	\$ 7.40	\$ 8.40	\$ 9	232
PER7	\$ 9	\$ 10	\$ 11	232
PER7A	\$ 6.50	\$ 7.50	\$ 8	232
PER7DF	\$ 27	\$ 31	\$ 33	232
PER8	\$ 13	\$ 14	\$ 15	232
PER9	\$ 13	\$ 15	\$ 16	232
PER9A	\$ 9.80	\$ 11	\$ 12	232
PER9DF	\$ 44	\$ 51	\$ 54	232
PF511	\$ 15	\$ 17	\$ 18	124
PF512	\$ 15	\$ 17	\$ 18	124
PF515	\$ 15	\$ 17	\$ 18	124
PF520	\$ 21	\$ 24	\$ 25	124
PF521	\$ 21	\$ 24	\$ 25	124
PF522	\$ 21	\$ 24	\$ 25	124
PF523	\$ 21	\$ 24	\$ 25	124
PF524	\$ 21	\$ 24	\$ 25	124
PF525	\$ 21	\$ 24	\$ 25	124
PFB15	\$ 146	\$ 167	\$ 179	124
PFB4	\$ 65	\$ 74	\$ 79	124
PFC10	\$ 151	\$ 172	\$ 185	122
PFC100	\$ 130	\$ 148	\$ 159	123
PFC20	\$ 40	\$ 46	\$ 49	123
PFC29	\$ 57	\$ 65	\$ 69	123
PFC33	\$ 54	\$ 62	\$ 66	123
PFC52	\$ 162	\$ 185	\$ 199	122
PFC65	\$ 527	\$ 603	\$ 649	121
PFC9	\$ 28	\$ 32	\$ 34	124
PFC99	\$ 178	\$ 204	\$ 219	123
PFCL9	\$ 65	\$ 74	\$ 79	124
PDF10	\$ 32	\$ 37	\$ 39	66
PFP10	\$ 102	\$ 116	\$ 125	116
PFP12	\$ 159	\$ 181	\$ 195	116
PFP7	\$ 94	\$ 107	\$ 115	116
PFR01	\$ 82	\$ 93	\$ 100	117
PFR02	\$ 122	\$ 140	\$ 150	117
PFR600	\$ 89	\$ 102	\$ 109	117
PFR6090	\$ 89	\$ 102	\$ 109	117
PFR610	\$ 89	\$ 102	\$ 109	117
PFR6190	\$ 89	\$ 102	\$ 109	117
PFT7	\$ 32	\$ 37	\$ 39	124

Código	Precio Distribuidor	Precio Mayoreo	Precio Lista	Pág.
PFT9	\$ 40	\$ 46	\$ 49	124
PFTX9	\$ 40	\$ 46	\$ 49	124
PH42	\$ 37	\$ 42	\$ 45	125
PH52	\$ 37	\$ 42	\$ 45	125
PH62	\$ 37	\$ 42	\$ 45	125
PHC4S	\$ 134	\$ 154	\$ 165	28
PHC6S	\$ 86	\$ 98	\$ 105	28
PHC7S	\$ 264	\$ 302	\$ 325	28
PHC8S	\$ 159	\$ 181	\$ 195	28
PI412A <small>MEXCO</small>	\$ 560	\$ 640	\$ 689	180
PI438 <small>MEXCO</small>	\$ 536	\$ 613	\$ 660	180
PI612 <small>MEXCO</small>	\$ 1,259	\$ 1,439	\$ 1,550	180
PI701 <small>MEXCO</small>	\$ 5,481	\$ 6,264	\$ 6,749	180
PI712	\$ 1,510	\$ 1,726	\$ 1,859	180
PI734 <small>MEXCO</small>	\$ 3,654	\$ 4,176	\$ 4,499	180
PIM4	\$ 29	\$ 33	\$ 35	190
PIM4P	\$ 13	\$ 15	\$ 16	190
PIM5	\$ 35	\$ 40	\$ 43	190
PIM5P	\$ 15	\$ 17	\$ 18	190
PIM5RP	\$ 27	\$ 31	\$ 33	190
PIST457	\$ 143	\$ 164	\$ 176	175
PLA100C	\$ 57	\$ 65	\$ 69	276
PLA100L	\$ 57	\$ 65	\$ 69	276
PLA100M	\$ 57	\$ 65	\$ 69	276
PLA100X	\$ 57	\$ 65	\$ 69	276
PLA101C	\$ 65	\$ 75	\$ 80	276
PLA101L	\$ 65	\$ 75	\$ 80	276
PLA101M	\$ 65	\$ 75	\$ 80	276
PLA101X	\$ 65	\$ 75	\$ 80	276
PLC10	\$ 114	\$ 130	\$ 140	115
PLC6	\$ 73	\$ 83	\$ 89	115
PLC8	\$ 85	\$ 97	\$ 104	115
PLC9	\$ 94	\$ 107	\$ 115	115
PM10	\$ 63	\$ 72	\$ 77	115
PM6	\$ 36	\$ 41	\$ 44	115
PM8	\$ 45	\$ 52	\$ 55	115
POLAC10A	\$ 7,673	\$ 8,769	\$ 9,449	233
POLAC1A	\$ 1,380	\$ 1,577	\$ 1,699	233
POLAC1A-6	\$ 1,624	\$ 1,856	\$ 1,999	233
POLAC1L	\$ 1,055	\$ 1,206	\$ 1,299	233
POLAC2A	\$ 1,389	\$ 1,587	\$ 1,710	233
POLAC2A-6	\$ 1,754	\$ 2,004	\$ 2,159	233
POLAC2L	\$ 1,128	\$ 1,289	\$ 1,389	233
POLAC3A	\$ 1,775	\$ 2,028	\$ 2,185	233
POLAC3A-6	\$ 2,217	\$ 2,534	\$ 2,730	233
POLAC3L	\$ 1,401	\$ 1,601	\$ 1,725	233
POLAC4A	\$ 2,298	\$ 2,626	\$ 2,829	233
POLAC4A-6	\$ 2,647	\$ 3,025	\$ 3,259	233
POLAC4L	\$ 2,104	\$ 2,404	\$ 2,590	233
POLAC5A	\$ 3,451	\$ 3,944	\$ 4,250	233
POLAC5A-6	\$ 3,760	\$ 4,297	\$ 4,630	233
POLAC7A	\$ 6,455	\$ 7,377	\$ 7,949	233
POLPAL1	\$ 1,339	\$ 1,531	\$ 1,649	233
POLPAL2	\$ 1,819	\$ 2,078	\$ 2,239	233
POLPAL3	\$ 2,752	\$ 3,145	\$ 3,389	233
POLPAL6	\$ 4,060	\$ 4,640	\$ 4,999	233
PP5	\$ 99	\$ 113	\$ 121	134
PP520	\$ 4,060	\$ 4,640	\$ 4,999	205

Código	Precio Distribuidor	Precio Mayoreo	Precio Lista	Pág.
PP5M	\$ 145	\$ 166	\$ 178	134
PP620R	\$ 4,702	\$ 5,374	\$ 5,790	205
PPH01	\$ 18	\$ 21	\$ 22	125
PPH11	\$ 18	\$ 21	\$ 22	125
PPH12	\$ 18	\$ 21	\$ 22	125
PPH21	\$ 40	\$ 46	\$ 49	125
PPH22	\$ 65	\$ 75	\$ 80	125
PPH2PL	\$ 32	\$ 37	\$ 39	125
PPH31	\$ 18	\$ 21	\$ 22	125
PPH32	\$ 18	\$ 21	\$ 22	125
PPL101	\$ 18	\$ 21	\$ 22	125
PPL102	\$ 18	\$ 21	\$ 22	125
PPL62	\$ 18	\$ 21	\$ 22	125
PPL81	\$ 18	\$ 20	\$ 21	125
PPL82	\$ 35	\$ 40	\$ 43	125
PR150	\$ 18	\$ 20	\$ 21	120
PR225	\$ 25	\$ 28	\$ 30	120
PR300	\$ 35	\$ 39	\$ 42	120
PRDMG	\$ 102	\$ 116	\$ 125	109
PRYPG	\$ 65	\$ 74	\$ 79	109
PS02	\$ 126	\$ 144	\$ 155	110
PS610	\$ 53	\$ 61	\$ 65	155
PS611	\$ 85	\$ 97	\$ 104	155
PS612	\$ 110	\$ 126	\$ 135	155
PSF3	\$ 35	\$ 40	\$ 43	118
PSF4	\$ 81	\$ 92	\$ 99	118
PSF5	\$ 95	\$ 108	\$ 116	118
PT10	\$ 18	\$ 21	\$ 22	125
PT15	\$ 18	\$ 21	\$ 22	125
PT20	\$ 18	\$ 21	\$ 22	125
PT25	\$ 18	\$ 21	\$ 22	125
PT252	\$ 36	\$ 41	\$ 44	125
PT30	\$ 18	\$ 21	\$ 22	125
PT302	\$ 36	\$ 41	\$ 44	125
PTF2	\$ 520	\$ 594	\$ 640	119
R137073	\$ 48	\$ 55	\$ 59	142
RACC12	\$ 300	\$ 343	\$ 369	277
RACC14	\$ 300	\$ 343	\$ 369	277
RACC34	\$ 300	\$ 343	\$ 369	277
RACC38	\$ 300	\$ 343	\$ 369	277
RAT096	\$ 422	\$ 482	\$ 519	277
RB518	\$ 1,055	\$ 1,206	\$ 1,299	156
RBZANCO	\$ 130	\$ 148	\$ 159	272
RCAD4	\$ 2,030	\$ 2,320	\$ 2,499	282
RCARRE	\$ 584	\$ 668	\$ 719	282
RCARRVER	\$ 4,303	\$ 4,918	\$ 5,299	282
RCARRVERC	\$ 16,590	\$ 18,960	\$ 20,430	36
RCUERDA	\$ 2,006	\$ 2,293	\$ 2,470	281
RD45S	\$ 33	\$ 38	\$ 40	229
RD5S	\$ 35	\$ 40	\$ 43	229
RD6D	\$ 61	\$ 70	\$ 75	229
RD6S	\$ 41	\$ 47	\$ 50	229
RD7D	\$ 65	\$ 74	\$ 79	229
RD7S	\$ 49	\$ 56	\$ 60	229
RD8D	\$ 82	\$ 93	\$ 100	229
RD9D	\$ 89	\$ 102	\$ 109	229
RDADOS	\$ 780	\$ 891	\$ 960	277
RDESB	\$ 53	\$ 61	\$ 65	279

Código	Precio Distribuidor	Precio Mayoreo	Precio Lista	Pág.
RDIS	\$ 52	\$ 59	\$ 63	280
RDS1/2	\$ 139	\$ 158	\$ 170	279
RDS1/4	\$ 122	\$ 140	\$ 150	279
RDS3/8	\$ 134	\$ 154	\$ 165	279
REF30 <small>MEXCO</small>	\$ 1,096	\$ 1,252	\$ 1,349	258
REF30X2 <small>MEXCO</small>	\$ 1,867	\$ 2,134	\$ 2,299	258
REPCUTF13	\$ 12	\$ 13	\$ 14	103
REPCUTF8	\$ 18	\$ 20	\$ 21	103
REPNI100	\$ 151	\$ 172	\$ 185	103
REPINF6	\$ 17	\$ 19	\$ 20	103
RESME	\$ 203	\$ 232	\$ 249	279
RESP12	\$ 199	\$ 228	\$ 245	278
RFLOTA	\$ 260	\$ 297	\$ 319	278
RGOLPE	\$ 3,150	\$ 3,600	\$ 3,879	283
RGOLPEC	\$ 22,792	\$ 26,048	\$ 28,068	102
RGPAT	\$ 869	\$ 993	\$ 1,070	282
RH405	\$ 974	\$ 1,113	\$ 1,199	182
RIEL700	\$ 439	\$ 502	\$ 540	175
RIJJA	\$ 849	\$ 970	\$ 1,045	280
RIJJAC	\$ 3,925	\$ 4,486	\$ 4,833	266
RM438B	\$ 534	\$ 610	\$ 657	156
RM512B	\$ 568	\$ 649	\$ 699	156
RM535A	\$ 1,705	\$ 1,948	\$ 2,099	157
RM612B	\$ 812	\$ 928	\$ 999	156
RM720A	\$ 1,624	\$ 1,856	\$ 1,999	157
RMAN	\$ 2,761	\$ 3,156	\$ 3,400	283
RMARRO	\$ 53	\$ 61	\$ 65	278
RMARTI	\$ 70	\$ 79	\$ 85	278
RNUL6	\$ 173	\$ 197	\$ 212	278
RNIV5	\$ 268	\$ 306	\$ 329	278
RP542A	\$ 4,872	\$ 5,568	\$ 5,999	162
RP642A	\$ 8,932	\$ 10,208	\$ 10,999	162
RP743A	\$ 12,936	\$ 14,784	\$ 15,930	162
RPALA	\$ 1,949	\$ 2,228	\$ 2,400	283
RPODVER	\$ 4,255	\$ 4,863	\$ 5,240	282
RPODVERC	\$ 24,371	\$ 27,853	\$ 30,013	205
RPOL	\$ 5,884	\$ 6,725	\$ 7,246	283
RPT2 <small>MEXCO</small>	\$ 788	\$ 901	\$ 970	236
RPV100L	\$ 592	\$ 676	\$ 728	276
RPV100M	\$ 592	\$ 676	\$ 728	276
RPV100X	\$ 592	\$ 676	\$ 728	276
RPZANCO	\$ 268	\$ 306	\$ 329	272
RR616A	\$ 1,323	\$ 1,512	\$ 1,629	158
RSIL	\$ 284	\$ 324	\$ 349	279
RTP2 <small>MEXCO</small>	\$ 406	\$ 464	\$ 500	236
S01M	\$ 160	\$ 182	\$ 196	54
S01S	\$ 163	\$ 186	\$ 200	53
S71M	\$ 3,002	\$ 3,430	\$ 3,696	79
S71S	\$ 3,007	\$ 3,436	\$ 3,702	79
S7810HLM <small>MEXCO</small>	\$ 51	\$ 58	\$ 62	56
S7810HM	\$ 32	\$ 37	\$ 39	56
S7811HLM <small>MEXCO</small>	\$ 51	\$ 58	\$ 62	56
S7811HM	\$ 32	\$ 37	\$ 39	56
S7812H	\$ 32	\$ 37	\$ 39	55
S7812HL <small>MEXCO</small>	\$ 51	\$ 58	\$ 62	55
S7812HLM <small>MEXCO</small>	\$ 51	\$ 58	\$ 62	56
S7812HM	\$ 32	\$ 37	\$ 39	56
S7813HLM <small>MEXCO</small>	\$ 51	\$ 58	\$ 62	56

Código	Precio Distribuidor	Precio Mayoreo	Precio Lista	Pág.
S7813HM	\$ 32	\$ 37	\$ 39	56
S7814H	\$ 32	\$ 37	\$ 39	55
S7814HL <small>MEXIJO</small>	\$ 51	\$ 58	\$ 62	55
S7814HLM <small>MEXIJO</small>	\$ 51	\$ 58	\$ 62	56
S7814HM	\$ 32	\$ 37	\$ 39	56
S7815HLM <small>MEXIJO</small>	\$ 52	\$ 60	\$ 64	56
S7815HM	\$ 32	\$ 37	\$ 39	56
S7816H	\$ 32	\$ 37	\$ 39	55
S7816HL <small>MEXIJO</small>	\$ 50	\$ 57	\$ 61	55
S7816HLM <small>MEXIJO</small>	\$ 52	\$ 60	\$ 64	56
S7816HM	\$ 32	\$ 37	\$ 39	56
S7817HLM <small>MEXIJO</small>	\$ 53	\$ 61	\$ 65	56
S7817HM	\$ 36	\$ 41	\$ 44	56
S7818H	\$ 32	\$ 37	\$ 39	55
S7818HL <small>MEXIJO</small>	\$ 50	\$ 57	\$ 61	55
S7818HLM <small>MEXIJO</small>	\$ 53	\$ 61	\$ 65	56
S7818HM	\$ 38	\$ 43	\$ 46	56
S7819HLM <small>MEXIJO</small>	\$ 53	\$ 61	\$ 65	56
S7819HM	\$ 39	\$ 45	\$ 48	56
S7820H	\$ 34	\$ 39	\$ 41	55
S7820HL <small>MEXIJO</small>	\$ 50	\$ 57	\$ 61	55
S7822H	\$ 36	\$ 41	\$ 44	55
S7822HL <small>MEXIJO</small>	\$ 50	\$ 57	\$ 61	55
S7822HLM <small>MEXIJO</small>	\$ 65	\$ 74	\$ 79	56
S7822HM	\$ 41	\$ 47	\$ 50	56
S7824H	\$ 39	\$ 44	\$ 47	55
S7824HL <small>MEXIJO</small>	\$ 52	\$ 59	\$ 63	55
S7826H	\$ 40	\$ 46	\$ 49	55
S7826HL <small>MEXIJO</small>	\$ 57	\$ 65	\$ 69	55
S7828H	\$ 42	\$ 48	\$ 51	55
S7828HL <small>MEXIJO</small>	\$ 65	\$ 74	\$ 79	55
S7830H	\$ 47	\$ 53	\$ 57	55
S7830HL <small>MEXIJO</small>	\$ 71	\$ 81	\$ 87	55
S7832H	\$ 49	\$ 56	\$ 60	55
S7832HL <small>MEXIJO</small>	\$ 79	\$ 91	\$ 97	55
S7834HL <small>MEXIJO</small>	\$ 85	\$ 97	\$ 104	55
S7836HL <small>MEXIJO</small>	\$ 93	\$ 106	\$ 114	55
S7840HL <small>MEXIJO</small>	\$ 104	\$ 118	\$ 127	55
S7861	\$ 53	\$ 61	\$ 65	57
SAG532	\$ 2,760	\$ 3,155	\$ 3,399	207
SAV18	\$ 8.20	\$ 9.30	\$ 10	17
SAV24	\$ 8.20	\$ 9.30	\$ 10	17
SB610	\$ 5,318	\$ 6,078	\$ 6,549	165
SB710	\$ 7,064	\$ 8,073	\$ 8,699	165
SB714	\$ 12,342	\$ 14,105	\$ 15,199	165
SBF6	\$ 68	\$ 78	\$ 83	110
SBM182	\$ 24	\$ 27	\$ 29	17
SBM1850	\$ 9	\$ 10	\$ 11	17
SBM242	\$ 24	\$ 27	\$ 29	17
SBM2450	\$ 9	\$ 10	\$ 11	17
SC407C	\$ 1,055	\$ 1,206	\$ 1,299	160
SC507	\$ 1,365	\$ 1,560	\$ 1,680	160
SC707A	\$ 1,461	\$ 1,670	\$ 1,799	160
SG530	\$ 2,436	\$ 2,784	\$ 2,999	207
SHC62	\$ 601	\$ 686	\$ 739	79
SI410A	\$ 3,166	\$ 3,619	\$ 3,899	165
SI710A	\$ 3,816	\$ 4,361	\$ 4,699	165
SK302A	\$ 398	\$ 454	\$ 489	158

Código	Precio Distribuidor	Precio Mayoreo	Precio Lista	Pág.
SK403C	\$ 568	\$ 649	\$ 699	158
SK503A	\$ 691	\$ 789	\$ 850	158
SM710	\$ 3,824	\$ 4,370	\$ 4,709	166
SOL4100	\$ 1,940	\$ 2,217	\$ 2,389	177
SOL5250	\$ 2,257	\$ 2,579	\$ 2,779	177
SOL5140-110	\$ 3,248	\$ 3,712	\$ 3,999	176
SP10400	\$ 829	\$ 947	\$ 1,020	269
SP10414	\$ 829	\$ 947	\$ 1,020	269
SP10416	\$ 829	\$ 947	\$ 1,020	269
SP10421	\$ 829	\$ 947	\$ 1,020	269
SP10446	\$ 1,055	\$ 1,206	\$ 1,299	269
SP10468	\$ 1,055	\$ 1,206	\$ 1,299	269
SP10499	\$ 829	\$ 947	\$ 1,020	269
SP20300	\$ 105	\$ 120	\$ 129	269
SP20400	\$ 373	\$ 426	\$ 459	269
SP20421	\$ 373	\$ 426	\$ 459	269
SP20422	\$ 373	\$ 426	\$ 459	269
SP20466	\$ 373	\$ 426	\$ 459	269
SP20476	\$ 373	\$ 426	\$ 459	269
SP30100	\$ 35	\$ 39	\$ 42	269
SP30199	\$ 35	\$ 39	\$ 42	269
SP30200	\$ 94	\$ 107	\$ 115	269
SP30299	\$ 94	\$ 107	\$ 115	269
SP30300	\$ 324	\$ 371	\$ 399	269
SP30363	\$ 316	\$ 361	\$ 389	269
SP30399	\$ 316	\$ 361	\$ 389	269
SP40100	\$ 36	\$ 41	\$ 44	269
SP40199	\$ 36	\$ 41	\$ 44	269
SP40200	\$ 102	\$ 116	\$ 125	269
SP40212	\$ 102	\$ 116	\$ 125	269
SP40245	\$ 102	\$ 116	\$ 125	269
SP40262	\$ 102	\$ 116	\$ 125	269
SP40299	\$ 102	\$ 116	\$ 125	269
SP40300	\$ 349	\$ 399	\$ 429	269
SP40312	\$ 349	\$ 399	\$ 429	269
SP40345	\$ 349	\$ 399	\$ 429	269
SP40362	\$ 349	\$ 399	\$ 429	269
SP40369	\$ 349	\$ 399	\$ 429	269
SP40393	\$ 349	\$ 399	\$ 429	269
SP40399	\$ 349	\$ 399	\$ 429	269
SP50256	\$ 81	\$ 92	\$ 99	269
SP50356	\$ 273	\$ 311	\$ 335	269
SPD10	\$ 232	\$ 265	\$ 285	239
SPODAC	\$ 139	\$ 158	\$ 170	276
SPODAM	\$ 139	\$ 158	\$ 170	276
SPODZC	\$ 139	\$ 158	\$ 170	277
SPODZM	\$ 139	\$ 158	\$ 170	277
SPT31S	\$ 284	\$ 324	\$ 349	239
SPT35D	\$ 373	\$ 426	\$ 459	239
SPT65A	\$ 1,031	\$ 1,178	\$ 1,269	238
SPT65F	\$ 268	\$ 306	\$ 329	238
SS10	\$ 18	\$ 20	\$ 21	272
SS10B	\$ 184	\$ 210	\$ 226	272
SS6	\$ 14	\$ 16	\$ 17	272
SS6B	\$ 118	\$ 135	\$ 145	272
SS8	\$ 18	\$ 21	\$ 22	272
SS815A	\$ 1,542	\$ 1,763	\$ 1,899	160
SS8B	\$ 168	\$ 192	\$ 206	272

Código	Precio Distribuidor	Precio Mayoreo	Precio Lista	Pág.
STKGORR	\$ 78	\$ 89	\$ 95	276
STKGORRA	\$ 78	\$ 89	\$ 95	276
STKGORRB	\$ 78	\$ 89	\$ 95	276
STKMALET	\$ 251	\$ 287	\$ 309	275
STKPOAC	\$ 139	\$ 158	\$ 170	277
STKPOAL	\$ 139	\$ 158	\$ 170	277
STKPOAM	\$ 139	\$ 158	\$ 170	277
STKPOAX	\$ 139	\$ 158	\$ 170	277
STKPOZC	\$ 139	\$ 158	\$ 170	277
STKPOZL	\$ 139	\$ 158	\$ 170	277
STKPOZM	\$ 139	\$ 158	\$ 170	277
STKPOZX	\$ 139	\$ 158	\$ 170	277
STKREL	\$ 138	\$ 157	\$ 169	275
SV100	\$ 155	\$ 177	\$ 190	269
SV200	\$ 609	\$ 696	\$ 750	269
T00	\$ 105	\$ 120	\$ 129	131
T01	\$ 121	\$ 139	\$ 149	131
T02	\$ 146	\$ 167	\$ 179	131
T03	\$ 178	\$ 204	\$ 219	131
T07	\$ 78	\$ 90	\$ 96	210
T08	\$ 151	\$ 172	\$ 185	132
T10	\$ 73	\$ 83	\$ 89	210
T108	\$ 113	\$ 129	\$ 139	131
T11	\$ 191	\$ 219	\$ 235	132
T110	\$ 154	\$ 176	\$ 189	131
T112	\$ 195	\$ 222	\$ 239	131
T12	\$ 81	\$ 92	\$ 99	210
T14	\$ 65	\$ 74	\$ 79	209
T22	\$ 78	\$ 89	\$ 95	209
T25	\$ 89	\$ 102	\$ 109	209
T26	\$ 68	\$ 78	\$ 83	210
T27	\$ 76	\$ 87	\$ 93	210
T83416	\$ 49	\$ 56	\$ 60	131
T83417	\$ 56	\$ 64	\$ 68	131
T835931/2	\$ 29	\$ 33	\$ 35	131
T83754	\$ 33	\$ 38	\$ 40	131
T841871/2	\$ 54	\$ 62	\$ 66	131
T86426	\$ 48	\$ 55	\$ 59	131
T86427	\$ 55	\$ 63	\$ 67	131
T883331/2	\$ 29	\$ 33	\$ 35	131
TAPECS <small>MEXIJO</small>	\$ 783	\$ 895	\$ 964	275
TAPES <small>MEXIJO</small>	\$ 783	\$ 895	\$ 964	275
TB01	\$ 139	\$ 158	\$ 170	26
TB02	\$ 154	\$ 176	\$ 189	26
TB08	\$ 163	\$ 186	\$ 200	26
TB12	\$ 220	\$ 251	\$ 270	26
TB512A	\$ 1,535	\$ 1,754	\$ 1,890	167
TB658A	\$ 3,768	\$ 4,306	\$ 4,640	167
TC658A	\$ 5,684	\$ 6,496	\$ 6,999	167
TC734A	\$ 8,120	\$ 9,280	\$ 9,999	167
TEN23	\$ 48	\$ 55	\$ 59	235
TEN26	\$ 53	\$ 61	\$ 65	235
TEN26AA	\$ 57	\$ 65	\$ 69	235
TEN33	\$ 60	\$ 68	\$ 73	235
TEN36	\$ 64	\$ 73	\$ 78	235
TEN36AA	\$ 70	\$ 79	\$ 85	235
TEN39	\$ 89	\$ 102	\$ 109	235
TEN412	\$ 171	\$ 195	\$ 210	235

Código	Precio Distribuidor	Precio Mayoreo	Precio Lista	Pág.
TEN46	\$ 114	\$ 130	\$ 140	235
TEN49	\$ 122	\$ 140	\$ 150	235
TEN49AA	\$ 139	\$ 158	\$ 170	235
TEN512	\$ 243	\$ 278	\$ 299	235
TEN512AA	\$ 268	\$ 306	\$ 329	235
TEN56	\$ 187	\$ 214	\$ 230	235
TEN612	\$ 354	\$ 404	\$ 435	235
TEN712	\$ 503	\$ 575	\$ 619	235
TEN718	\$ 633	\$ 723	\$ 779	235
TF1	\$ 893	\$ 1,020	\$ 1,099	119
TG103	\$ 372	\$ 426	\$ 458	133
TH5	\$ 99	\$ 113	\$ 121	134
TH5M	\$ 145	\$ 166	\$ 178	134
TIMPU100	\$ 86	\$ 98	\$ 105	284
TJH10A	\$ 146	\$ 167	\$ 179	131
TJH11	\$ 130	\$ 148	\$ 159	131
TJH16	\$ 260	\$ 297	\$ 319	131
TJH7	\$ 89	\$ 102	\$ 109	131
TLECD <small>MEXIJO</small>	\$ 316	\$ 361	\$ 389	250
TLEDD <small>MEXIJO</small>	\$ 316	\$ 361	\$ 389	250
TLEDR <small>MEXIJO</small>	\$ 891	\$ 1,019	\$ 1,097	250
TMF3	\$ 1,576	\$ 1,801	\$ 1,940	130
TMP-1 1/2	\$ 285	\$ 325	\$ 350	130
TMP10	\$ 2,022	\$ 2,311	\$ 2,490	130
TMP3	\$ 487	\$ 556	\$ 599	130
TMP5	\$ 859	\$ 981	\$ 1,057	130
TN512 <small>MEXIJO</small>	\$ 771	\$ 881	\$ 949	182
TN538 <small>MEXIJO</small>	\$ 527	\$ 603	\$ 649	182
TP100	\$ 11	\$ 12	\$ 13	275
TP5	\$ 99	\$ 113	\$ 121	134
TP5M	\$ 145	\$ 166	\$ 178	134
TP5MF	\$ 176	\$ 201	\$ 216	134
TQ10 <small>MEXIJO</small>	\$ 7.40	\$ 8.40	\$ 9	272
TQ6 <small>MEXIJO</small>	\$ 2.90	\$ 3.30	\$ 3.50	272
TQ8 <small>MEXIJO</small>	\$ 4.90	\$ 5.60	\$ 6	272
TR701A	\$ 10,358	\$ 11,837	\$ 12,755	166
TR702A	\$ 20,426	\$ 23,344	\$ 25,155	166
TRA21	\$ 130	\$ 149	\$ 160	209
TRAG21	\$ 163	\$ 186	\$ 200	209
TRS	\$ 78	\$ 89	\$ 95	275
TS10	\$ 98	\$ 112	\$ 120	208
TS12	\$ 146	\$ 167	\$ 179	208
TSA12	\$ 163	\$ 186	\$ 200	208
TSAG12	\$ 191	\$ 219	\$ 235	208
TSF12	\$ 252	\$ 288	\$ 310	208
TSSG12	\$ 171	\$ 195	\$ 210	208
TSWG12	\$ 175	\$ 200	\$ 215	208
TZG	\$ 110	\$ 126	\$ 135	275
VALY01P	\$ 14	\$ 16	\$ 17	184
VTER	\$ 122	\$ 140	\$ 150	275
WS110	\$ 18	\$ 21	\$ 22	260
WS235	\$ 25	\$ 28	\$ 30	260
WS400	\$ 35	\$ 39	\$ 42	260
ZP5	\$ 99	\$ 113	\$ 121	134
ZP5M	\$ 145	\$ 166	\$ 178	134
ZP5MF	\$ 176	\$ 201	\$ 216	134

MARCA	CÓDIGO	DESCRIPCIÓN	PÁG.	PRECIO	MARCA	CÓDIGO	DESCRIPCIÓN	PÁG.	PRECIO
<b>HERRAMIENTAS</b>									
FOY	17F	Arco segueta solera 12"	17	\$ 69	SURTEK	CS452	Carretilla 4.5ft llanta 2 capas	33	\$ 779
FOY	17E	Arco segueta ajustable 12"	17	\$ 67	SURTEK	CS454	Carretilla 4.5ft llanta 4 capas	33	\$ 799
FOY	143125	Mini arco segueta plástico	17	\$ 32	SURTEK	CS45S	Carretilla 4.5ft llanta sólida	33	\$ 799
FOY	143124	Arco calador 6" 5 hojas	17	\$ 71	SURTEK	CS45X	Carretilla 4.5ft llanta imponchable	33	\$ 929
SURTEK	SBM1850	Segueta bimetalica 12" 18 dpp	17	\$ 11	SURTEK	CS502	Carretilla 5ft llanta 2 capas	33	\$ 780
SURTEK	SBM2450	Segueta bimetalica 12" 24 dpp	17	\$ 11	SURTEK	CS504	Carretilla 5ft llanta 4 capas	33	\$ 800
SURTEK	SBM182	Segueta bimetal 12" 18 dpp 2 piezas	17	\$ 29	SURTEK	CS50S	Carretilla 5ft llanta sólida	33	\$ 800
SURTEK	SBM242	Segueta bimetal 12" 24 dpp 2 piezas	17	\$ 29	SURTEK	CS50X	Carretilla 5ft llanta imponchable	33	\$ 930
SURTEK	SAV18	Segueta acero alta velocidad 12" 18 dpp	17	\$ 10	SURTEK	CS552	Carretilla 5.5ft llanta 2 capas	33	\$ 819
SURTEK	SAV24	Segueta acero alta velocidad 12" 24 dpp	17	\$ 10	SURTEK	CS554	Carretilla 5.5ft llanta 4 capas	33	\$ 839
SURTEK	130050	Azadón lane forjado #0	18	\$ 77	SURTEK	CS55S	Carretilla 5.5ft llanta sólida	33	\$ 839
SURTEK	130051	Azadón lane forjado #1	18	\$ 79	SURTEK	CS55X	Carretilla 5.5ft llanta imponchable	33	\$ 959
SURTEK	130052	Azadón lane forjado #2	18	\$ 82	SURTEK	CS602	Carretilla 6ft llanta 2 capas	33	\$ 879
SURTEK	130053	Azadón lane forjado #3	18	\$ 84	SURTEK	CS604	Carretilla 6ft llanta 4 capas	33	\$ 889
SURTEK	130089	Azadón lane forjado #0 con mango	18	\$ 167	SURTEK	CS60S	Carretilla 6ft llanta sólida	33	\$ 889
SURTEK	130056	Azadón lane forjado #1 con mango	18	\$ 169	SURTEK	CS60X	Carretilla 6ft llanta imponchable	33	\$ 999
SURTEK	130057	Azadón lane forjado #2 con mango	18	\$ 172	FOY	CTF402	Carretilla 4ft llanta 2 capas	34	\$ 539
SURTEK	130058	Azadón lane forjado #3 con mango	18	\$ 174	FOY	CTF404	Carretilla 4ft llanta 4 capas	34	\$ 550
SURTEK	130054	Azadón para jardinero 48"	18	\$ 110	FOY	CTF452	Carretilla 4.5ft llanta 2 capas	34	\$ 590
SURTEK	130055	Azadón para tomate 16"	18	\$ 65	FOY	CTF454	Carretilla 4.5ft llanta 4 capas	34	\$ 599
SURTEK	BAF150G	Barreta hexagonal 1"x1.5m grip	19	\$ 399	FOY	CTF554	Carretilla 5.5ft llanta 4 capas	34	\$ 629
SURTEK	BAF175G	Barreta hexagonal 1"x1.75m grip	19	\$ 489	FOY	CF402	Carretilla 4ft llanta 2 capas	34	\$ 539
SURTEK	BAF100	Barreta hexagonal 7/8"x1.00m	19	\$ 175	FOY	CF404	Carretilla 4ft llanta 4 capas	34	\$ 550
SURTEK	BAF125	Barreta hexagonal 7/8"x1.25m	19	\$ 210	FOY	CF452	Carretilla 4.5ft llanta 2 capas	34	\$ 590
SURTEK	BAF150	Barreta hexagonal 1"x1.5m	19	\$ 287	FOY	CF454	Carretilla 4.5ft llanta 4 capas	34	\$ 599
SURTEK	BAF175	Barreta hexagonal 1"x1.75m	19	\$ 362	FOY	CF554	Carretilla 5.5ft llanta 4 capas	34	\$ 629
SURTEK	BAF200	Barreta hexagonal 1 1/4"x1.75m	19	\$ 559	SURTEK	CT502W	Carretilla 5ft llanta 2 capas bastidor de madera	34	\$ 979
FOY	141851	Barreta redonda 7/8"x1.25m	19	\$ 199	SURTEK	CT504W	Carretilla 5ft llanta 4 capas bastidor de madera	34	\$ 989
FOY	141852	Barreta redonda 1"x1.50m	19	\$ 278	SURTEK	CT602W	Carretilla 6ft llanta 2 capas bastidor de madera	34	\$ 1,059
FOY	141853	Barreta redonda 1"x1.75m	19	\$ 343	SURTEK	CT604W	Carretilla 6ft llanta 4 capas bastidor de madera	34	\$ 1,069
SURTEK	130670	Bieldo forjado mango largo 3 dientes	20	\$ 226	SURTEK	CT604P	Carretilla 6ft llanta 4 capas bastidor de PTR	34	\$ 1,389
SURTEK	130672	Bieldo forjado mango largo 4 dientes	20	\$ 238	SURTEK	CT604A	Carretilla 6ft llanta 4 capas concha plástica	35	\$ 1,119
SURTEK	130674	Bieldo forjado mango largo 5 dientes	20	\$ 262	SURTEK	CT07	Minicarretilla para niños	34	\$ 239
SURTEK	130676	Bieldo forjado mango largo 6 dientes	20	\$ 311	SURTEK	CT02	Llanta de 2 capas ligera con rin	35	\$ 233
SURTEK	130671	Bieldo forjado puño metal 4 dientes	20	\$ 238	SURTEK	CTR4	Llanta de 4 capas reforzada con rin	35	\$ 257
SURTEK	130673	Bieldo forjado puño metal 5 dientes	20	\$ 260	SURTEK	CTRS0	Llanta sólida con rin	35	\$ 257
SURTEK	130675	Bieldo forjado Barley largo 5 dientes	20	\$ 310	SURTEK	CTRSX	Llanta imponchable con rin	35	\$ 411
FOY	142650	Brocha mango plástico 1/2"	25	\$ 5	FOY	CTFR2	Llanta 2 capas 14" con rin	36	\$ 163
FOY	142651	Brocha mango plástico 1"	25	\$ 6.50	FOY	CTFR4	Llanta 4 capas 14" con rin	36	\$ 165
FOY	142652	Brocha mango plástico 1 1/2"	25	\$ 8.50	SURTEK	CTLL	Llanta neumática sin rin	36	\$ 80
FOY	142653	Brocha mango plástico 2"	25	\$ 11	SURTEK	CTLR	Llanta neumática reforzada sin rin	36	\$ 104
FOY	142654	Brocha mango plástico 2 1/2"	25	\$ 13	SURTEK	CTC	Camara para llanta carretilla	36	\$ 33
FOY	142655	Brocha mango plástico 3"	25	\$ 18	SURTEK	CTBAL	Par baleros para carretilla	36	\$ 15
FOY	142656	Brocha mango plástico 4"	25	\$ 28	FOY	141838	Cinzel de 1/2x10"	38	\$ 28
FOY	142657	Brocha mango plástico 5"	25	\$ 39	FOY	141841	Cinzel de 3/4x8"	38	\$ 31
FOY	142658	Brocha mango plástico 6"	25	\$ 46	FOY	141843	Cinzel de 3/4x12"	38	\$ 42
SURTEK	125071	Caja plástica broche plástica 12"	27	\$ 69	FOY	141844	Cinzel de 7/8x8"	38	\$ 44
SURTEK	125073	Caja plástica broche plástica16-3/16"	27	\$ 165	FOY	141846	Cinzel de 7/8x12"	38	\$ 59
SURTEK	125074	Caja plástica broche plástica 20"	27	\$ 279	FOY	141847	Cinzel de 1x8"	38	\$ 61
FOY	143200	Caja plástica c/organizadora 12.5"	27	\$ 65	FOY	141848	Cinzel de 1x10"	38	\$ 66
FOY	143201	Caja plástica c/organizadora 16"	27	\$ 156	FOY	141849	Cinzel de 1x12"	38	\$ 73
FOY	143202	Caja plástica c/organizadora 22"	27	\$ 269	FOY	142082	Cinta larga fibra vidrio 30m	39	\$ 159
SURTEK	CT402	Carretilla 4ft llanta 2 capas	32	\$ 759	FOY	142083	Cinta larga fibra vidrio 50m	39	\$ 251
SURTEK	CT404	Carretilla 4ft llanta 4 capas	32	\$ 779	FOY	142086	Cinta larga fibra vidrio tipo cruceta 100m	39	\$ 435
SURTEK	CT40S	Carretilla 4ft llanta sólida	32	\$ 799	FOY	142680	Corta azulejos 12" (304mm)	41	\$ 200
SURTEK	CT40X	Carretilla 4ft llanta imponchable	32	\$ 899	FOY	142681	Corta azulejos 13" (330mm)	41	\$ 202
SURTEK	CT452	Carretilla 4.5ft llanta 2 capas	33	\$ 779	FOY	142682	Corta azulejos 16" (400mm)	41	\$ 240
SURTEK	CT454	Carretilla 4.5ft llanta 4 capas	33	\$ 799	FOY	142100	Corta perno 12"	43	\$ 157
SURTEK	CT45S	Carretilla 4.5ft llanta sólida	33	\$ 799	FOY	142101	Corta perno 14"	43	\$ 184
SURTEK	CT45X	Carretilla 4.5ft llanta imponchable	33	\$ 929	FOY	142102	Corta perno 18"	43	\$ 225
SURTEK	CT502	Carretilla 5ft llanta 2 capas	33	\$ 780	FOY	142103	Corta perno 24"	43	\$ 310
SURTEK	CT504	Carretilla 5ft llanta 4 capas	33	\$ 800	FOY	142104	Corta perno 30"	43	\$ 409
SURTEK	CT50S	Carretilla 5ft llanta sólida	33	\$ 800	FOY	142105	Corta perno 36"	43	\$ 535
SURTEK	CT50X	Carretilla 5ft llanta imponchable	33	\$ 930	FOY	143305	Cortatubos 1/64-1 1/8"	44	\$ 84
SURTEK	CT552	Carretilla 5.5ft llanta 2cap	33	\$ 819	FOY	130411	Cuchara tipo philadelphia 6"	45	\$ 35
SURTEK	CT554	Carretilla 5.5ft llanta 4 capas	33	\$ 839	FOY	130412	Cuchara tipo philadelphia 7"	45	\$ 38
SURTEK	CT55S	Carretilla 5.5ft llanta sólida	33	\$ 839	FOY	130413	Cuchara tipo philadelphia 8"	45	\$ 40
SURTEK	CT55X	Carretilla 5.5ft llanta imponchable	33	\$ 959	FOY	130414	Cuchara tipo philadelphia 9"	45	\$ 44
SURTEK	CT602	Carretilla 6ft llanta 2 capas	33	\$ 879	FOY	130415	Cuchara tipo philadelphia 10"	45	\$ 46
SURTEK	CT604	Carretilla 6ft llanta 4 capas	33	\$ 889	FOY	130416	Cuchara tipo philadelphia 11"	45	\$ 50
SURTEK	CT60S	Carretilla 6ft llanta sólida	33	\$ 889	FOY	130417	Cuchara tipo guadalajara 9"	45	\$ 50
SURTEK	CT60X	Carretilla 6ft llanta imponchable	33	\$ 999	FOY	130418	Cuchara tipo merida 7"	45	\$ 38
SURTEK	CS402	Carretilla 4ft llanta 2 capas	33	\$ 759	FOY	130419	Cuchara tipo merida 8"	45	\$ 40
SURTEK	CS404	Carretilla 4ft llanta 4 capas	33	\$ 779	FOY	130420	Cuchara tipo merida 9"	45	\$ 44
SURTEK	CS40S	Carretilla 4ft llanta sólida	33	\$ 779	SURTEK	CC5	Cuña para concreto 30cm x 3/4"	45	\$ 30
SURTEK	CS40X	Carretilla 4ft llanta imponchable	33	\$ 899	SURTEK	CC4	Cuña para concreto 35cm x 7/8"	45	\$ 46
					SURTEK	CC1	Cuña para concreto 40cm x 1"	45	\$ 67



MARCA	CÓDIGO	DESCRIPCIÓN	PÁG.	PRECIO	MARCA	CÓDIGO	DESCRIPCIÓN	PÁG.	PRECIO
SURTEK	CC2	Cuña para concreto 51cm x 1-1/4"	45	\$ 129	FOY	DPP48	Destornillador de PVC phillips #2 1/4X8"	65	\$ 26
SURTEK	CC3	Cuña para concreto 61cm x 1-1/2"	45	\$ 215	FOY	DPP56	Destornillador de PVC phillips #3 5/16X6"	65	\$ 35
FOY	140438	Juego dados y accesorios en pulgadas 21 piezas 3/8"	48	\$ 395	FOY	DCP26	Destornillador de PVC cabinet 1/8X6"	65	\$ 12
FOY	140478	Juego dados y accesorios en pulgadas 11 piezas 3/8"	48	\$ 220	FOY	DCP28	Destornillador de PVC cabinet 1/8X8"	65	\$ 13
FOY	140435	Juego 9 dados en pulgadas 3/8" riel	48	\$ 100	FOY	DCP38	Destornillador de PVC cabinet 3/16X8"	65	\$ 19
BALTA	190409	Juego 9 dados en pulgadas 3/8" riel	48	\$ 80	FOY	141617	Juego 11 destornillador de precisión	66	\$ 35
FOY	140437	Juego dados y accesorios metr 21 piezas 3/8"	49	\$ 419	FOY	141616	Juego 6 destornillador de precisión	66	\$ 25
FOY	140436	Juego 9 dados metr 3/8" riel	49	\$ 90	SURTEK	128200	Disco tipo 27 inoxidable 4-1/2x1/4"	67	\$ 15
FOY	140440	Matraca 3/8" reversible cabeza pera	51	\$ 140	SURTEK	128201	Disco tipo 27 inoxidable 7x1/4"	67	\$ 27
FOY	140439	Matraca 3/8" reversible redonda	51	\$ 67	SURTEK	123325	Disco tipo 27 metal 4-1/2x1/8"	67	\$ 11
FOY	140444	Juego dados y accesorios en pulgadas 17 piezas 1/2"	52	\$ 649	SURTEK	123326	Disco tipo 27 metal 7x1/8"	67	\$ 21
FOY	140441	Juego 8 dados en pulgadas 1/2" riel	53	\$ 140	SURTEK	123327	Disco tipo 27 metal 9x1/8"	67	\$ 30
BALTA	190411	Juego 8 dados en pulgadas 1/2" riel	53	\$ 79	SURTEK	123320	Disco tipo 27 metal 4-1/2x1/4"	67	\$ 17
FOY	140443	Juego dados y accesorios metr 17 piezas 1/2"	54	\$ 649	SURTEK	123321	Disco tipo 27 metal 7x1/4"	67	\$ 35
FOY	140442	Juego 8 dados metr 1/2" riel	54	\$ 140	SURTEK	123322	Disco tipo 27 metal 9x1/4"	67	\$ 51
FOY	140446	Matraca 1/2" reversible cabeza pera	56	\$ 162	SURTEK	123323	Disco tipo 27 metal 7x5/32"	67	\$ 35
FOY	140445	Matraca 1/2" cabeza redonda	57	\$ 99	SURTEK	123324	Disco tipo 27 metal 9x5/32"	67	\$ 43
FOY	2DB34	Juego 2 destornillador bimaterial 3/16"x4"	64	\$ 41	SURTEK	128203	Disco abra 4-1/2"x1.2mm inoxidable	67	\$ 14
FOY	2DB44	Juego 2 destornillador bimaterial 1/4"x4"	64	\$ 48	SURTEK	123333	Disco tipo 1 metal 7x1/8"	67	\$ 23
FOY	2DB42	Juego 2 destornillador bimaterial 1/4"x1-1/2"	64	\$ 36	SURTEK	123337	Disco tipo 1 metal 14x7/64" chop	67	\$ 67
FOY	DEB34	Destornillador bimaterial punta plana 3/16X4"	64	\$ 19	SURTEK	123339	Disco tipo 1 metal 14x7/64" a/pot	67	\$ 93
FOY	DEB36	Destornillador bimaterial punta plana 3/16X6"	64	\$ 20	SURTEK	123330	Disco tipo 27 piedra 4-1/2x1/8"	67	\$ 12
FOY	DEB44	Destornillador bimaterial punta plana 1/4X4"	64	\$ 23	SURTEK	123331	Disco tipo 27 piedra 7x1/8"	67	\$ 22
FOY	DEB46	Destornillador bimaterial punta plana 1/4X6"	64	\$ 24	SURTEK	123332	Disco tipo 27 piedra 9x1/8"	67	\$ 32
FOY	DEB48	Destornillador bimaterial punta plana 1/4X8"	64	\$ 29	SURTEK	123328	Disco tipo 27 piedra 7x5/32"	67	\$ 42
FOY	DEB56	Destornillador bimaterial punta plana 5/16X6"	64	\$ 32	SURTEK	123335	Disco tipo 1 piedra 7x9/64"	67	\$ 24
FOY	DPB33	Destornillador bimaterial punta phillips #1 3/16X3"	64	\$ 18	SURTEK	123470	Disco diamante corte turbo 4"	68	\$ 53
FOY	DPB34	Destornillador bimaterial punta phillips #1 3/16X4"	64	\$ 18	SURTEK	123461	Disco diamante turbo 4 1/2"	68	\$ 65
FOY	DPB36	Destornillador bimaterial punta phillips #1 3/16X6"	64	\$ 20	SURTEK	123464	Disco diamante turbo 7"	68	\$ 159
FOY	DPB44	Destornillador bimaterial punta phillips #2 1/4X4"	64	\$ 23	SURTEK	123467	Disco diamante turbo 9"	68	\$ 239
FOY	DPB46	Destornillador bimaterial punta phillips #2 1/4X6"	64	\$ 24	SURTEK	123471	Disco diamante 4" corte segmentado	68	\$ 53
FOY	DPB48	Destornillador bimaterial punta phillips #2 1/4X8"	64	\$ 29	SURTEK	123462	Disco diamante segmentado 4 1/2"	68	\$ 65
FOY	DPB56	Destornillador bimaterial punta phillips #3 5/16X6"	64	\$ 32	SURTEK	123463	Disco diamante segmentado 5"	68	\$ 115
FOY	DCB26	Destornillador bimaterial punta cabinet 1/8X6"	64	\$ 15	SURTEK	123465	Disco diamante segmentado 7"	68	\$ 159
FOY	DCB36	Destornillador bimaterial punta cabinet 3/16X6"	64	\$ 20	SURTEK	123468	Disco diamante segmentado 9"	68	\$ 239
FOY	DCB38	Destornillador bimaterial punta cabinet 3/16X8"	64	\$ 24	SURTEK	123472	Disco diamante 4" corte continuo	68	\$ 53
FOY	A02	Juego 10 destornilladores negros	64	\$ 160	SURTEK	123460	Disco diamante continuo 4 1/2"	68	\$ 65
FOY	FGD01	Juego 6 destornilladores negros	64	\$ 109	SURTEK	123466	Disco diamante continuo 7"	68	\$ 159
FOY	FGD02	Juego 2 destornilladores negros	64	\$ 39	SURTEK	123469	Disco diamante continuo 9"	68	\$ 239
FOY	DER02	Destornillador negro plana redondo 3/16x4"	64	\$ 18	FOY	143511	Disco diam 4 1/2" corte segmentado	68	\$ 58
FOY	DER04	Destornillador negro plana redondo 1/4x4"	64	\$ 20	FOY	143513	Disco diamant 7" corte segmentado	68	\$ 145
FOY	DER16	Destornillador negro plana redondo 1/4x6"	64	\$ 22	FOY	143510	Disco diam 4 1/2" corte continuo	68	\$ 52
FOY	DER06	Destornillador negro plana redondo 5/16x6"	64	\$ 28	FOY	143512	Disco diamante 7" corte continuo	68	\$ 135
FOY	DER08	Destornillador negro plana redondo 3/8x8"	64	\$ 40	SURTEK	DLZ404	Disco Laminado 4" grano 40	68	\$ 47
FOY	DCR22	Destornillador negro cabinet 1/8x2 1/2"	64	\$ 12	SURTEK	DLZ406	Disco Laminado 4" grano 60	68	\$ 47
FOY	DCR32	Destornillador negro cabinet 1/8x4"	64	\$ 13	SURTEK	DLZ408	Disco Laminado 4" grano 80	68	\$ 47
FOY	DCR27	Destornillador negro cabinet 1/8x8"	64	\$ 14	SURTEK	DLZ4012	Disco Laminado 4" grano 120	68	\$ 47
FOY	DCR31	Destornillador negro cabinet 3/16x3"	64	\$ 17	SURTEK	DLZ454	Disco Laminado 4 1/2" grano 40	68	\$ 50
FOY	DCR24	Destornillador negro cabinet 3/16x4"	64	\$ 18	SURTEK	DLZ456	Disco Laminado 4 1/2" grano 60	68	\$ 50
FOY	DCR34	Destornillador negro cabinet 3/16x6"	64	\$ 19	SURTEK	DLZ458	Disco Laminado 4 1/2" grano 80	68	\$ 50
FOY	DCR35	Destornillador negro cabinet 3/16x8"	64	\$ 21	SURTEK	DLZ4512	Disco Laminado 4 1/2" grano 120	68	\$ 50
FOY	DPR80	Destornillador negro phillips #0 1/8x2-1/2"	64	\$ 12	SURTEK	DLZ704	Disco Laminado 7" grano 40	68	\$ 105
FOY	DPR81	Destornillador negro phillips #0 1/8x8"	64	\$ 14	SURTEK	DLZ706	Disco Laminado 7" grano 60	68	\$ 105
FOY	DPR03	Destornillador negro phillips #1 3/16x3"	64	\$ 17	SURTEK	DLZ708	Disco Laminado 7" grano 80	68	\$ 105
FOY	DPR83	Destornillador negro phillips #1 3/16x8"	64	\$ 19	SURTEK	DLZ7012	Disco Laminado 7" grano 120	68	\$ 105
FOY	DPR84	Destornillador negro phillips #2 1/4x4"	64	\$ 20	SURTEK	121150	Doblador tubo hidráulico 12 toneladas	69	\$ 3,389
FOY	DPR88	Destornillador negro phillips #2 1/4x8"	64	\$ 26	SURTEK	121151	Doblador tubo hidráulico 16 toneladas	69	\$ 4,999
FOY	DPR86	Destornillador negro phillips # 3 5/16x6"	64	\$ 28	FOY	142073	Escuadra de combinación universal 12"	71	\$ 83
FOY	DER52	Destornillador negro trompo plana 1/4x1-1/2"	64	\$ 16	FOY	142071	Escuadra de cantero 8x12"	71	\$ 49
FOY	DPR71	Destornillador negro phillips #2 1/4x1 3/8"	64	\$ 16	FOY	142072	Escuadra de cantero 16x24"	71	\$ 115
FOY	FDE6T	Juego 6 destornilladores mango PVC	65	\$ 109	FOY	142623	Espatula rígida 2"	72	\$ 17
FOY	FDE6	Juego 6 destornilladores mango PVC	65	\$ 109	FOY	142624	Espatula rígida 3"	72	\$ 18
FOY	FDE4	Juego 4 destornilladores mango PVC	65	\$ 70	FOY	142620	Espatula flexible 2"	72	\$ 15
FOY	2DP34	Juego 2 destornilladores pvc 3/16"x4"	65	\$ 34	FOY	142621	Espatula flexible 3"	72	\$ 17
FOY	2DP44	Juego 2 destornilladores pvc 1/4"x4"	65	\$ 43	FOY	142622	Espatula flexible 4"	72	\$ 19
FOY	2DP42	Juego 2 destornilladores pvc 1/4"x1-1/2"	65	\$ 23	FOY	142628	Juego 4 cuñas para raspar mgo plástico	72	\$ 20
FOY	DEP34	Destornilladores PVC plana 3/16X4"	65	\$ 17	FOY	142635	Cuña para raspar con mango 4.5x2-3/4"	72	\$ 3.40
FOY	DEP36	Destornillador de PVC plana 3/16X6"	65	\$ 18	FOY	142636	Cuña para raspar con mango 4.5x5"	72	\$ 7.70
FOY	DEP44	Destornillador de PVC plana 1/4X4"	65	\$ 20	FOY	142633	Cuña para raspar sin mango 4.5x2-3/4"	72	\$ 2.50
FOY	DEP46	Destornillador de PVC plana 1/4X6"	65	\$ 23	FOY	142634	Cuña para raspar sin mango 4.5x5"	72	\$ 5.10
FOY	DEP48	Destornillador de PVC plana 1/4X8"	65	\$ 26	SURTEK	B122070	Flexometro invencible 3m	74	\$ 44
FOY	DEP56	Destornillador de PVC plana 5/16X6"	65	\$ 35	SURTEK	B122071	Flexometro invencible 5m	74	\$ 76
FOY	DPP33	Destornillador de PVC phillips #1 3/16X3"	65	\$ 13	SURTEK	B122072	Flexometro invencible 8m	74	\$ 113
FOY	DPP34	Destornillador de PVC phillips #1 3/16X4"	65	\$ 17	FOY	142062	Flexometro anti impacto 3m	75	\$ 36
FOY	DPP36	Destornillador de PVC phillips #1 3/16X6"	65	\$ 18	FOY	142063	Flexometro anti impacto 5m	75	\$ 63
FOY	DPP44	Destornillador de PVC phillips #2 1/4X4"	65	\$ 20	FOY	142064	Flexometro anti impacto 7.5m	75	\$ 100
FOY	DPP46	Destornillador de PVC phillips #2 1/4X6"	65	\$ 23	FOY	142120	Flexometro 3m x 1/2" azul	75	\$ 26



**Estos productos tienen PRECIO DE VENTA LIBRE (PVL)  
por lo que el precio mínimo de venta no aplica.**

**SURTEK**

MARCA	CÓDIGO	DESCRIPCIÓN	PÁG.	PRECIO	MARCA	CÓDIGO	DESCRIPCIÓN	PÁG.	PRECIO
FOY	142121	Flexometro 5m x 3/4" azul	75	\$ 45	FOY	140817	Llave combinado 17mm pulido espejo	88	\$ 31
FOY	142122	Flexometro 8m x 1" azul	75	\$ 79	FOY	140818	Llave combinado 18mm pulido espejo	88	\$ 34
FOY	142123	Flexometro 3m x 1/2" amarillo	75	\$ 26	FOY	140819	Llave combinado 19mm pulido espejo	88	\$ 35
FOY	142124	Flexometro 5m x 3/4" amarillo	75	\$ 45	FOY	144205	Llave combinada estándar 5/16"	90	\$ 20
FOY	142125	Flexometro 3m x 1/2" rojo	75	\$ 26	FOY	144206	Llave combinada estándar 3/8"	90	\$ 20
FOY	142126	Flexometro 5m x 3/4" rojo	75	\$ 45	FOY	144207	Llave combinada estándar 7/16"	90	\$ 22
FOY	142127	Flexometro 3m x 1/2" turquesa	75	\$ 26	FOY	144208	Llave combinada estándar 1/2"	90	\$ 27
FOY	142128	Flexometro 5m x 3/4" turquesa	75	\$ 45	FOY	144209	Llave combinada estándar 9/16"	90	\$ 28
FOY	142129	Flexometro 3mx1/2" azul display	75	\$ 24	FOY	144210	Llave combinada estándar 5/8"	90	\$ 36
FOY	142130	Flexometro 5mx3/4" azul display	75	\$ 42	FOY	144211	Llave combinada estándar 11/16"	90	\$ 40
FOY	142131	Flexometro 3mx1/2" colores display	75	\$ 24	FOY	144212	Llave combinada estándar 3/4"	90	\$ 45
FOY	142132	Flexometro 5mx3/4" colores display	75	\$ 42	FOY	144213	Llave combinada estándar 13/16"	90	\$ 52
SURTEK	125412	Juego para mecanico 109 piezas	79	\$ 3,124	FOY	144214	Llave combinada estándar 7/8"	90	\$ 65
SURTEK	S71S	Juego combinado trabajo profesional en pulgadas 71 piezas	79	\$ 3,702	FOY	144215	Llave combinada estándar 15/16"	90	\$ 82
SURTEK	S71M	Juego combinado trabajo profesional metr71 piezas	79	\$ 3,696	FOY	144216	Llave combinada estándar 1"	90	\$ 96
SURTEK	F4458A	Juego combinado trabajo profesional en pulgadas 70 piezas	79	\$ 2,040	FOY	144306	Llave combinada métrica 6mm	90	\$ 16
SURTEK	F4458AM	Juego combinado trabajo profesional metr70 piezas	79	\$ 2,042	FOY	144310	Llave combinada métrica 10mm	90	\$ 20
SURTEK	SHC62	Juego combinado stubby 62 piezas	79	\$ 739	FOY	144311	Llave combinada métrica 11mm	90	\$ 24
SURTEK	F4458	Juego combinado trabajo profesional en pulgadas 50 piezas	79	\$ 1,272	FOY	144312	Llave combinada métrica 12mm	90	\$ 25
SURTEK	F4458M	Juego combinado trabajo profesional metr50 piezas	79	\$ 1,245	FOY	144313	Llave combinada métrica 13mm	90	\$ 27
SURTEK	125411	Juego para electricista 21 piezas	80	\$ 2,132	FOY	ES5	Juego 5 llaves españolas std	92	\$ 125
SURTEK	JP18	Juego para plomero 18 piezas	80	\$ 1,062	FOY	ES1214	Llave española 3/8x7/16"	92	\$ 18
SURTEK	JC14	Juego para carpintero 14 piezas	80	\$ 1,136	FOY	ES1416	Llave española 7/16x1/2"	92	\$ 21
SURTEK	JA14	Juego herramientas para auto 14 piezas	80	\$ 1,278	FOY	ES1618	Llave española 1/2x9/16"	92	\$ 25
SURTEK	JB12	Juego básico profesional 12 piezas	80	\$ 817	FOY	ES1820	Llave española 9/16x5/8"	92	\$ 26
SURTEK	F12	Juego automotriz en pulgadas 7 piezas estuche	80	\$ 338	FOY	EM5	Juego 5 llaves españolas mm	92	\$ 89
FOY	144038	Juego combinado 106 piezas	81	\$ 650	FOY	EM0809	Llave española 8x9mm	92	\$ 17
FOY	144036	Juego combinado 95 piezas	81	\$ 869	FOY	EM1011	Llave española 10x11mm	92	\$ 19
FOY	144040	Juego combinado 94 piezas	81	\$ 599	FOY	EM1213	Llave española 12x13mm	92	\$ 23
FOY	144039	Juego combinado 88 piezas	81	\$ 469	FOY	EM1415	Llave española 14x15mm	92	\$ 25
FOY	144023	Juego combinado 83 piezas	81	\$ 395	SURTEK	3574	Llave para tanque gas 7/8"	92	\$ 44
FOY	144042	Juego combinado 68 piezas	82	\$ 1,189	FOY	3574T	Llave para tanque gas 7/8"	92	\$ 34
FOY	144005	Juego combinado 51 piezas	82	\$ 339	FOY	141721	Juego 10 llaves hexagonales L en pulgadas argolla	94	\$ 39
FOY	144035	Juego combinado 45 piezas	82	\$ 386	FOY	141720	Juego 10llave hexagonales L metricas argolla	94	\$ 39
FOY	144041	Juego combinado 44 piezas	82	\$ 279	BALTA	190021	Juego 8 llaves hexagonales L en pulgadas argolla	94	\$ 17
FOY	144006	Juego combinado 38 piezas	82	\$ 195	BALTA	190020	Juego 8llaves hexagonales L metricas argolla	94	\$ 17
FOY	144037	Juego combinado 28 piezas	82	\$ 419	FOY	143308	Llave stillson 8"	95	\$ 70
FOY	144043	Juego herramientas hogar 6 piezas	82	\$ 219	FOY	143310	Llave stillson 10"	95	\$ 90
FOY	144044	Juego herramientas hogar 5 piezas	82	\$ 219	FOY	143312	Llave stillson 12"	95	\$ 115
FOY	140406	Llave ajustable 6" cromada	85	\$ 52	FOY	143314	Llave stillson 14"	95	\$ 140
FOY	140408	Llave ajustable 8" cromada	85	\$ 67	FOY	143318	Llave stillson 18"	95	\$ 210
FOY	140410	Llave ajustable 10" cromada	85	\$ 89	FOY	143324	Llave stillson 24"	95	\$ 330
FOY	140412	Llave ajustable 12" cromada	85	\$ 132	BALTA	190180	Llave stillson 10"	95	\$ 85
FOY	140426	Llave ajustable 6" pavonada	85	\$ 52	BALTA	190182	Llave stillson 12"	95	\$ 109
FOY	140428	Llave ajustable 8" pavonada	85	\$ 67	BALTA	190184	Llave stillson 14"	95	\$ 135
FOY	140430	Llave ajustable 10" pavonada	85	\$ 89	BALTA	190188	Llave stillson 18"	95	\$ 200
FOY	140432	Llave ajustable 12" pavonada	85	\$ 132	SURTEK	MARR2FV	Marro octagonal 2lb fibra vidrio	98	\$ 105
FOY	140460	Juego 11 llaves combinadas en pulgadas rack	88	\$ 299	SURTEK	MARR3FV	Marro octagonal 3lb fibra vidrio	98	\$ 119
FOY	140458	Juego 9 llaves combinadas en pulgadas rack	88	\$ 259	SURTEK	MARR4FV	Marro octagonal 4lb fibra vidrio	98	\$ 130
FOY	140450	Juego 5 llave combinadas en pulgadas rack	88	\$ 105	SURTEK	MARR2	Marro octagonal 2lb	98	\$ 95
FOY	140461	Juego 11 llaves combinadas métricas rack	88	\$ 199	SURTEK	MARR3	Marro octagonal 3lb	98	\$ 109
FOY	140459	Juego 9 llaves combinadas métricas rack	88	\$ 215	SURTEK	MARR4	Marro octagonal 4lb	98	\$ 120
FOY	140451	Juego 5 llave combinadas métricas rack	88	\$ 79	SURTEK	MARR6FV	Marro octagonal 6lb fibra vidrio	98	\$ 227
FOY	140608	Llave combinado 1/4" pulido espejo	88	\$ 14	SURTEK	MARR8FV	Marro octagonal 8lb fibra vidrio	98	\$ 276
FOY	140610	Llave combinado 5/16" pulido espejo	88	\$ 16	SURTEK	MARR10FV	Marro octagonal 10lb fibra vidrio	98	\$ 337
FOY	140612	Llave combinado 3/8" pulido espejo	88	\$ 17	SURTEK	MARR12FV	Marro octagonal 12lb fibra vidrio	98	\$ 386
FOY	140614	Llave combinado 7/16" pulido espejo	88	\$ 19	SURTEK	MARR14FV	Marro octagonal 14lb fibra vidrio	98	\$ 479
FOY	140616	Llave combinado 1/2" pulido espejo	88	\$ 20	SURTEK	MARR16FV	Marro octagonal 16lb fibra vidrio	98	\$ 590
FOY	140618	Llave combinado 9/16" pulido espejo	88	\$ 23	SURTEK	MARR6	Marro octagonal 6lb	98	\$ 227
FOY	140620	Llave combinado 5/8" pulido espejo	88	\$ 27	SURTEK	MARR8	Marro octagonal 8lb	98	\$ 276
FOY	140622	Llave combinado 11/16" pulido espejo	88	\$ 30	SURTEK	MARR10	Marro octagonal 10lb	98	\$ 337
FOY	140624	Llave combinado 3/4" pulido espejo	88	\$ 34	SURTEK	MARR12	Marro octagonal 12lb	98	\$ 386
FOY	140626	Llave combinada 13/16" pulido espejo	88	\$ 44	SURTEK	MARR14	Marro octagonal 14lb	98	\$ 479
FOY	140628	Llave combinado 7/8" pulido espejo	88	\$ 51	SURTEK	MARR16	Marro octagonal 16lb	98	\$ 590
FOY	140630	Llave combinado 15/16" pulido espejo	88	\$ 57	FOY	141890	Marro tipo maceta 2lb	98	\$ 79
FOY	140632	Llave combinado 1" pulido espejo	88	\$ 67	FOY	141891	Marro tipo maceta 3lb	98	\$ 90
FOY	140806	Llave combinado 6mm pulido espejo	88	\$ 13	FOY	141892	Marro tipo maceta 4lb	98	\$ 99
FOY	140807	Llave combinado 7mm pulido espejo	88	\$ 14	FOY	141893	Marro tipo maceta 6lb	98	\$ 186
FOY	140808	Llave combinado 8mm pulido espejo	88	\$ 15	FOY	141894	Marro tipo maceta 8lb	98	\$ 226
FOY	140809	Llave combinado 9mm pulido espejo	88	\$ 16	FOY	141895	Marro tipo maceta 10lb	98	\$ 276
FOY	140810	Llave combinado 10mm pulido espejo	88	\$ 17	FOY	141896	Marro tipo maceta 12lb	98	\$ 316
FOY	140811	Llave combinado 11mm pulido espejo	88	\$ 19	SURTEK	407	Martillo uña curva 8oz	100	\$ 55
FOY	140812	Llave combinada 12mm pulido espejo	88	\$ 20	SURTEK	416	Martillo uña curva 16oz	100	\$ 66
FOY	140813	Llave combinado 13mm pulido espejo	88	\$ 21	SURTEK	420	Martillo uña curva 20oz	100	\$ 83
FOY	140814	Llave combinado 14mm pulido espejo	88	\$ 23	SURTEK	416R	Martillo uña recta 16oz	100	\$ 66
FOY	140815	Llave combinado 15mm pulido espejo	88	\$ 25	SURTEK	420R	Martillo uña recta 20oz	100	\$ 83
FOY	140816	Llave combinado 16mm pulido espejo	88	\$ 27	FOY	141826	Martillo uña curva 16oz tubular	100	\$ 99

**PRECIO DE VENTA LIBRE**

MARCA	CÓDIGO	DESCRIPCIÓN	PÁG.	PRECIO	MARCA	CÓDIGO	DESCRIPCIÓN	PÁG.	PRECIO
FOY	141816	Martillo de uña curva 16oz	100	\$ 60	FOY	142049	Juego 3 pinzas electricista	112	\$ 135
SURTEK	8SP	Martillo bola pulida 8oz hickory	101	\$ 87	FOY	142042	Pinza electricista 8"	113	\$ 83
SURTEK	12SP	Martillo bola pulida 12oz hickory	101	\$ 105	FOY	142043	Pinza electricista 9"	113	\$ 95
SURTEK	16SP	Martillo bola pulida 16oz hickory	101	\$ 119	FOY	142031	Pinza electricista 7"	113	\$ 55
SURTEK	24SP	Martillo bola pulida 24oz hickory	101	\$ 155	FOY	142032	Pinza electricista 8"	113	\$ 61
SURTEK	32SP	Martillo bola pulida 32oz hickory	101	\$ 169	BALTA	190251	Pinza electricista 8"	113	\$ 55
SURTEK	40SP	Martillo bola pulida 40oz hickory	101	\$ 200	FOY	142046	Pinza corte diagonal 6"	113	\$ 43
SURTEK	48SP	Martillo bola pulida 48oz hickory	101	\$ 239	FOY	142047	Pinza corte diagonal 7"	113	\$ 49
FOY	141830	Martillo de bola 8 oz	101	\$ 68	FOY	142048	Pinza corte diagonal 8"	113	\$ 55
FOY	141831	Martillo de bola 12 oz	101	\$ 80	FOY	142036	Pinza punta larga 6"	113	\$ 41
FOY	141832	Martillo de bola 16 oz	101	\$ 89	FOY	142037	Pinza punta larga 7"	113	\$ 49
FOY	141833	Martillo de bola 24 oz	101	\$ 118	FOY	142038	Pinza punta larga 8"	113	\$ 55
FOY	141834	Martillo de bola 32 oz	101	\$ 136	FOY	142041	Juego 5 mini pinzas 5"	114	\$ 210
FOY	141835	Martillo de bola 40 oz	101	\$ 153	FOY	142222	Mini pinza corte diag 4-5/16"	114	\$ 35
FOY	141836	Martillo de bola 48 oz	101	\$ 186	FOY	142221	Mini pinza punta corte 4-5/8"	114	\$ 35
SURTEK	MHP1	Martillo laminero plana-plana	101	\$ 99	FOY	142224	Mini pinza punta redon4-15/16"	114	\$ 35
SURTEK	MHP2	Martillo laminero plana-larga	101	\$ 99	FOY	142225	Mini pinza punta aguja 5-3/4"	114	\$ 35
SURTEK	MHP3	Martillo laminero plana-corta	101	\$ 99	FOY	142003	Pinza pelacable 10-22AWG 9"	115	\$ 65
SURTEK	MHP4	Martillo laminero plna-cruzada	101	\$ 99	FOY	142044	Juego 5 herramientas	115	\$ 309
SURTEK	117018	Martillo albañil 24oz hickory	101	\$ 140	FOY	PM6	Pinza mecánico 6"	115	\$ 44
SURTEK	852124	Martillo para tapicero7oz hickory	101	\$ 99	FOY	PM8	Pinza mecánico 8"	115	\$ 55
SURTEK	852162	Martillo para herrero18oz hickory	101	\$ 189	FOY	PM10	Pinza mecánico 10"	115	\$ 77
SURTEK	608	Mazo de hule 8oz	102	\$ 60	FOY	142068	Pinza presión 5"	116	\$ 46
SURTEK	616	Mazo de hule 16oz	102	\$ 79	FOY	142028	Pinza presión quijada curva 7"	116	\$ 70
SURTEK	600	Mazo de hule 22oz	102	\$ 119	FOY	142029	Pinza presión quijada curva10"	116	\$ 85
SURTEK	608B	Mazo de hule bco 8oz	102	\$ 35	FOY	142069	Pinza presión 10"	116	\$ 67
SURTEK	616B	Mazo de hule bco 16oz	102	\$ 48	SURTEK	130008	Pison 8x8"	118	\$ 317
SURTEK	600B	Mazo de hule bco 24oz	102	\$ 69	SURTEK	130010	Pison 10x10"	118	\$ 390
FOY	141880	Mazo de hule 16oz tipo barril	102	\$ 35	FOY	142640	Pistola calafateadora lisa	118	\$ 36
FOY	141881	Mazo de hule 22oz tipo barril	102	\$ 50	FOY	142641	Pistola calafateadora cremall	118	\$ 39
SURTEK	122100	Nivel de aluminio 10"	106	\$ 55	SURTEK	123274	Plomada bronce tipo barril 355gr	119	\$ 135
SURTEK	122101	Nivel de aluminio 12"	106	\$ 57	SURTEK	123275	Plomada bronce tipo barril 320gr	119	\$ 141
SURTEK	122102	Nivel de aluminio 14"	106	\$ 67	SURTEK	123276	Plomada bronce tipo barril 570gr	119	\$ 227
SURTEK	122103	Nivel de aluminio 18"	106	\$ 82	SURTEK	123270	Plomada de bronce 227 gramos	119	\$ 119
SURTEK	122104	Nivel de aluminio 24"	106	\$ 107	SURTEK	123271	Plomada de bronce 340 gramos	119	\$ 150
SURTEK	122105	Nivel de aluminio 36"	106	\$ 150	SURTEK	123272	Plomada de bronce 454 gramos	119	\$ 189
SURTEK	122106	Nivel de aluminio 48"	106	\$ 189	SURTEK	123273	Plomada de bronce 680 gramos	119	\$ 299
FOY	142601	Nivel de aluminio 14"	106	\$ 50	SURTEK	123285	Plomada hexagonal acero 85 gramos	119	\$ 20
FOY	142602	Nivel de aluminio 18"	106	\$ 62	SURTEK	123286	Plomada hexagonal acero 141 gramos	119	\$ 25
FOY	142603	Nivel de aluminio 24"	106	\$ 80	SURTEK	123287	Plomada hexagonal acero 227 gramos	119	\$ 30
FOY	142600	Juego nivel torpedo y nivel hilo	106	\$ 32	FOY	142616	Plomada zamac tipo barril 115 gramos	119	\$ 49
SURTEK	130680	Pala redonda puño plástico fibra de vidrio	107	\$ 150	FOY	142617	Plomada zamac tipo barril 140 gramos	119	\$ 65
SURTEK	130681	Pala cuadrada puño plástico fibra de vidrio	107	\$ 150	FOY	142618	Plomada zamac tipo barril 155 gramos	119	\$ 75
SURTEK	130682	Pala escarraman puño plástico fibra de vidrio	107	\$ 150	FOY	142619	Plomada zamac tipo barril 200 gramos	119	\$ 139
SURTEK	130684	Pala carbonera puño plástico fibra de vidrio	107	\$ 220	FOY	141707	Juego puntas y accesorios 56 piezas	123	\$ 169
SURTEK	130686	Pala redonda mango largo fibra de vidrio	107	\$ 155	FOY	141705	Juego puntas y accesorios 29 piezas	123	\$ 115
SURTEK	130687	Pala cuadrada mango largo fibra de vidrio	107	\$ 155	SURTEK	130653	Rastrillo para asfalto 14 dientes	126	\$ 205
SURTEK	130620	Pala redonda industrial puño Y metal	107	\$ 145	SURTEK	130654	Rastrillo para asfalto 16 dientes	126	\$ 210
SURTEK	130621	Pala cuadrada industrial puño Y metal	107	\$ 145	SURTEK	130650	Rastrillo jardin recto 14 dientes	126	\$ 135
SURTEK	130622	Pala escarraman industrial puño Y met	107	\$ 145	SURTEK	130651	Rastrillo jardin recto 16 dientes	126	\$ 140
SURTEK	130623	Pala espadon industrial puño Y metal	107	\$ 145	SURTEK	130656	Rastrillo jardin arco 15 dientes	126	\$ 114
SURTEK	130624	Pala carbonera industrial puño Y metal	107	\$ 215	SURTEK	130657	Rastrillo jardin arco 17 dientes	126	\$ 116
SURTEK	130626	Pala redonda industrial mango largo	107	\$ 150	SURTEK	130704	Raspador forjado puño Y 4"	126	\$ 178
SURTEK	130627	Pala cuadrada industrial mango largo	107	\$ 150	SURTEK	130705	Raspador forjado puño Y 7"	126	\$ 203
SURTEK	130628	Pala irrigacion industrial mango largo	107	\$ 150	SURTEK	130701	Raspador forjado mgo largo 4"	126	\$ 178
SURTEK	130600	Pala redonda profesional contractor	108	\$ 119	SURTEK	130703	Raspador forjado mgo largo 7"	126	\$ 203
SURTEK	130601	Pala cuadrada profesional contractor	108	\$ 119	FOY	143401	Remachadora 10"	127	\$ 83
SURTEK	130604	Pala carbonera profesional contractor	108	\$ 189	FOY	143402	Remachadora 10" c/rem	127	\$ 99
SURTEK	130602	Pala escarraman profesional puño plástico	108	\$ 120	BALTA	190100	Remachadora 10"	127	\$ 70
SURTEK	130603	Pala espadon profesional puño plástico	108	\$ 120	SURTEK	123195	Rayador de aluminio	128	\$ 60
SURTEK	130605	Pala redonda profesional mango largo	108	\$ 135	SURTEK	123194	Volteador de aluminio	128	\$ 60
SURTEK	130606	Pala cuadrada profesional mango largo	108	\$ 135	SURTEK	T108	Tijera industrial o sastre 8"	131	\$ 139
SURTEK	130607	Pala irrigacion profesional mango largo	108	\$ 135	SURTEK	T110	Tijera industrial o sastre 10"	131	\$ 189
SURTEK	130688	Pala sanitaria plástica	108	\$ 179	SURTEK	T112	Tijera industrial o sastre 12"	131	\$ 239
SURTEK	130689	Pala sanitaria aluminio	108	\$ 309	FOY	T841871/2	Tijera ac inox peluquero7-1/2"	131	\$ 66
SURTEK	130630	Pala cajuelera cuadrada	109	\$ 67	FOY	T86426	Tijera ac inox para costura 6"	131	\$ 59
SURTEK	130631	Pala cajuelera redonda	109	\$ 67	FOY	T86427	Tijera ac inox para costura 7"	131	\$ 67
SURTEK	130634	Pala plegable campamento	109	\$ 196	FOY	T83416	Tijera costura ojo grande 6"	131	\$ 60
SURTEK	130635	Pala-pico plegable campamento	109	\$ 150	FOY	T83417	Tijera costura ojo grande 7"	131	\$ 68
FOY	PCDMG	Pala cuadrada puño D metal	109	\$ 125	FOY	T83754	Tijera ac inox para bordar 4"	131	\$ 40
FOY	PRDMG	Pala redonda puño D metal	109	\$ 125	FOY	T835931/2	Tijera ac inox para uñas 3-1/2"	131	\$ 35
FOY	PCYPG	Pala cuadrada puño Y plástico	109	\$ 79	FOY	T883331/2	Tijera ac inox cuticula 3-1/2"	131	\$ 35
FOY	PRYPG	Pala redonda puño Y plástico	109	\$ 79	FOY	142212	Tenaza para carpintero 8"	132	\$ 70
FOY	142210	Pinza hacendado 11"	110	\$ 148	FOY	142611	Juego tiralneas plástico c/tiza 30m	132	\$ 85
FOY	SBF6	Pinza Sacabocados 6 punzones	110	\$ 83	SURTEK	ZP5MF	Zapa-pico 5lb mgo fib vid	134	\$ 216
FOY	142039	Juego de 4 pinzas	112	\$ 188	SURTEK	TP5MF	Talacho-pico 5lb mgo fib vid	134	\$ 216
FOY	142020	Juego 3 pinza electricista 6"y8"	112	\$ 160	SURTEK	ZP5M	Zapa-pico 5lb mango de madera	134	\$ 178

VM= Variación mensual. Consultar en BIP.

MARCA	CÓDIGO	DESCRIPCIÓN	PÁG.	PRECIO	MARCA	CÓDIGO	DESCRIPCIÓN	PÁG.	PRECIO
SURTEK	PP5M	Pico-pico de 5lb mango de madera	134	\$ 178	FOY	PA309A	Pulidora automotriz 9" 120W	155	\$ 630
SURTEK	TP5M	Talacho-pico 5lb mango de madera	134	\$ 178	SURTEK	RM612B	Rotomartillo 1/2" 900w	156	\$ 999
SURTEK	TH5M	Talacho-hacha 5lb mango de madera	134	\$ 178	SURTEK	RM512B	Rotomartillo 1/2" 810w	156	\$ 699
SURTEK	ZP5	Zapa-pico de 5lb	134	\$ 121	SURTEK	RM438B	Rotomartillo 3/8" 710w	156	\$ 657
SURTEK	PP5	Pico-pico de 5lb	134	\$ 121	SURTEK	RB518	Rotomartillo inalam 3/8" 18V	156	\$ 1,299
SURTEK	TP5	Talacho-pico 5lb	134	\$ 121	SURTEK	RM720A	Rotomartillo SDS-plus 2 Joule	157	\$ 1,999
SURTEK	TH5	Talacho-hacha 5lb	134	\$ 121	SURTEK	RM535A	Rotomartillo SDS-plus 3.5Joule	157	\$ 2,099
FOY	141870	Zapa-pico 5lb	134	\$ 95	SURTEK	RR616A	Router 1/4" 1200w	158	\$ 1,629
FOY	141871	Talacho-pico 5lb	134	\$ 96	SURTEK	SK503A	Sierra caladora 750W	158	\$ 850
FOY	141872	Talacho-hacha 5lb	134	\$ 96	SURTEK	SK403C	Sierra caladora pend 70mm 600W	158	\$ 699
<b>HERRAMIENTAS AUTOMOTRICES</b>									
FOY	140952	Gauge tipo lapiz 50 PSI	138	\$ 24	FOY	SK302A	Sierra caladora 450W	158	\$ 489
FOY	140953	Gauge doble cabeza 50PSI	138	\$ 30	SURTEK	SC507	Sierra circular 7 1/4" 1200W	160	\$ 1,680
SURTEK	7651N	Llave de cruz 14"	138	\$ 125	SURTEK	SC407C	Sierra circular 7-1/4" 1200W	160	\$ 1,299
SURTEK	7651C	Llave de cruz 18"	138	\$ 140	SURTEK	SS815A	Sierra sable 1000w	160	\$ 1,899
SURTEK	7652C	Llave de cruz 20"	138	\$ 150	SURTEK	CC407A	Cortadora ceram 7" 600W	163	\$ 1,999
SURTEK	7650L	Llave de cruz 26" para minibus	138	\$ 315	SURTEK	CM714A	Cortadora metales 14" 2200W	163	\$ 2,249
SURTEK	7650S	Llave de cruz 26" para camioneta	138	\$ 340	SURTEK	EB608	Esmeril banco 8" 560W	163	\$ 1,699
FOY	140414	Llave de cruz 14"	138	\$ 85	SURTEK	EB606	Esmeril banco 6" 560W	163	\$ 1,599
FOY	140419	Llave de cruz 18"	138	\$ 116	SURTEK	EB506	Esmeril banco 6" 373W	163	\$ 1,289
FOY	140420	Llave de cruz 20"	138	\$ 129	FOY	EB306	Esmeril banco 6" 373W	164	\$ 1,199
FOY	140975	Cable pasacorriente cal10 2m	142	\$ 79	FOY	EB205B	Esmeril banco 5" 150W	164	\$ 689
FOY	140976	Cable pasacorriente cal10 2.5m	142	\$ 99	SURTEK	SI710A	Sierra Inglet Telesc 10" 2000w	165	\$ 4,699
<b>EQUIPOS HIDRÁULICOS Y DE LEVANTE</b>									
SURTEK	137000	Gato de patin compacto 2 ton	146	\$ 599	SURTEK	SI410A	Sierra inglete 10" 1500w	165	\$ 3,899
SURTEK	137002	Gato patin compacto 3ton	146	\$ 2,609	SURTEK	SM710	Sierra mesa 10" 1560W	166	\$ 4,709
SURTEK	137003	Gato patin elev rapida 3.5ton	146	\$ 3,399	SURTEK	TC734A	Taladro estac col 3/4" 1HP	167	\$ 9,999
FOY	140991	Gato patin compacto 1.5ton	146	\$ 455	SURTEK	TC658A	Taladro estac col 5/8" 3/4HP	167	\$ 6,999
SURTEK	137090	Gato patin profesional 2ton	146	\$ 6,499	SURTEK	TB658A	Taladro estac banco 5/8" 3/4HP	167	\$ 6,400
SURTEK	137091	Gato patin profesional 3ton	146	\$ 7,689	SURTEK	TB512A	Taladro estac banco 1/2" 1/3HP	167	\$ 1,890
SURTEK	137092	Gato patin profesional 5ton	146	\$ 9,999	SURTEK	AS612A	Aspiradora 12gal 6HP	168	\$ 2,460
SURTEK	137093	Gato patin profesional 10ton	146	\$ 18,360	SURTEK	AS510A	Aspiradora 10gal 4HP	168	\$ 2,349
SURTEK	137094	Gato patin profesional 20ton	146	\$ 31,999	SURTEK	AS506A	Aspiradora 6gal 4HP	168	\$ 1,400
SURTEK	137080	Gato de botella 2 ton	146	\$ 310	SURTEK	AS503	Aspiradora 2.5gal 2HP	168	\$ 899
SURTEK	137081	Gato de botella 4 ton	146	\$ 360	SURTEK	COMP6200A	Compresor banda verti 3HP 200L	169	\$ 14,349
SURTEK	137082	Gato de botella 6 ton	146	\$ 440	SURTEK	COMP6100A	Compresor banda horiz 3HP 100L	169	\$ 11,699
SURTEK	137083	Gato de botella 8 ton	146	\$ 519	SURTEK	COMP550A	Compresor 2.5HP 50L	169	\$ 3,460
SURTEK	137084	Gato de botella 12 ton	146	\$ 645	SURTEK	COMP425A	Compresor 2HP 25L	169	\$ 2,870
SURTEK	137086	Gato de botella 20 ton	146	\$ 980	SURTEK	GG500	Generador a gasolina 6.0kW max	172	\$ 15,580
SURTEK	137087	Gato de botella 32 ton	146	\$ 1,065	SURTEK	GG525	Generador a gasolina 2.5kW max	172	\$ 8,470
SURTEK	137088	Gato de botella 50 ton	146	\$ 2,279	FOY	GG380	Generador a gasolina 800W 2t	172	\$ 2,760
SURTEK	137122	Gato hidroneumatico 20ton	146	\$ 4,999	SURTEK	HG765	Hidrolavadora gasolina 6.5HP	173	\$ 8,479
SURTEK	137022	Pluma hidraulica plegable 1ton	148	\$ 4,999	SURTEK	HL753	Hidrolavadora 4000W 2500psi	173	\$ 16,985
SURTEK	137021	Pluma hidraulica plegable 2ton	148	\$ 5,570	SURTEK	HL730	Hidrolavadora 2200W 1850psi	173	\$ 15,272
SURTEK	137024	Pluma hidraulica c/extens 2ton	148	\$ 7,835	SURTEK	HL700	Hidrolavadora 2200W 2200psi	173	\$ 4,449
<b>HERRAMIENTAS DE PODER</b>									
SURTEK	CE403B	Cepillo electrico 3-1/4" 800W	150	\$ 1,150	SURTEK	HL500	Hidrolavadora 1650W 1850psi	174	\$ 2,749
SURTEK	CB632	Clavadora a bateria 18V 32mm	150	\$ 1,450	SURTEK	HL450	Hidrolavadora 1550W 1650psi	174	\$ 2,089
SURTEK	CZ616	Cizalla electrica 16mm 690W	150	\$ 6,879	FOY	HL300	Hidrolavadora 1400W 1450psi	174	\$ 1,449
SURTEK	CC604A	Cortadora de ceram 1050W 110mm	150	\$ 1,265	SURTEK	MG533A	Motobomba gasolina 3x3" 6.7hp	176	\$ 4,999
SURTEK	AT614	Atomillador tablaroca 1/4"	150	\$ 999	SURTEK	MG522A	Motobomba gasolina 2x2" 5.5hp	176	\$ 4,499
SURTEK	AT714	Atomillador tablaroca 1/4"	150	\$ 1,215	SURTEK	SOL15140-110	Soldadora inverter 140A 110V	176	\$ 3,999
SURTEK	AR436	Destornillador inalambrico 3.6V 1/4"	151	\$ 785	SURTEK	SOL5250	Soldadora 200A ca 110/220V	177	\$ 2,779
SURTEK	AR412	Destornillador taladro recarg 12V 3/8"	151	\$ 999	SURTEK	SOL4100	Soldadora 100A ca 110V	177	\$ 2,389
FOY	AR236	Atomillador recarg 3.6V 1/4"	151	\$ 180	SURTEK	E6013-3/32	Electrodo 3/32" (6013)	177	\$ 49
SURTEK	EA609	Esmeriladora angular 9" 2000W	151	\$ 1,929	SURTEK	E6013-1/8	Electrodo 1/8" (6013)	177	\$ 49
SURTEK	EA607	Esmeriladora angular 7" 2000W	151	\$ 1,489	SURTEK	E6013-5/32	Electrodo 5/32" (6013)	177	\$ 49
SURTEK	EA504	Esmeriladora angular 4-1/2" 1000W	151	\$ 849	SURTEK	E7018-1/8	Electrodo 1/8" (7018)	177	\$ 49
SURTEK	EA604B	Esmeriladora angular 4 1/2" 900w	152	\$ 699	SURTEK	E7018-5/32	Electrodo 5/32" (7018)	177	\$ 49
SURTEK	EA404C	Esmeriladora ang 4-1/2" 800W	152	\$ 599	SURTEK	CN670	Clavadora neumática para tarima 70mm	178	\$ 4,499
FOY	EA204K	Juego miniesmeriladora 4-1/2"	152	\$ 719	SURTEK	CN650	Clavadora neumática cal 18 50mm	178	\$ 599
FOY	EA204	Miniesmeriladora 4-1/2" 640W	152	\$ 515	SURTEK	CE632	Clavador/engrap neumática cal 18 32mm	178	\$ 689
FOY	GR350	Grabador electrico 12W	152	\$ 295	SURTEK	EN650	Engrapadora neumática cal 16 50mm	178	\$ 2,700
SURTEK	JPS01	Juego hta poder caja plástico	152	\$ 1,317	SURTEK	EN616	Engrapadora neumática cal 22 16mm	178	\$ 575
SURTEK	LB521B	Lijadora de banda 3"x21" 950W	153	\$ 1,250	SURTEK	CR175	Clavo rolado en rollo 1 3/4	178	\$ 666
SURTEK	LO612A	Lijadora orbital 1/2 hoja 300w	153	\$ 840	SURTEK	CR200	Clavo rolado en rollo 2	178	\$ 709
SURTEK	LO414A	Lijadora orbital 240W	153	\$ 600	SURTEK	CR250	Clavo rolado en rollo 2 1/2	178	\$ 839
SURTEK	LR405	Lijadora roto-orbital 5" 210W	153	\$ 879	SURTEK	CR859	Clavos para clavadora neumática cal18 3/8"	178	\$ 33
FOY	LO314	Lijadora orbital 1/4hoja 160W	153	\$ 439	SURTEK	108500	Clavos para clavadora neumática cal18 19/32"	178	\$ 47
FOY	LO313	Lijadora orbital 1/3hoja 150W	153	\$ 349	SURTEK	108501	Clavos para clavadora neumática cal18 13/16"	178	\$ 62
SURTEK	MH600	Herramienta multiusos 300W	153	\$ 1,229	SURTEK	108502	Clavos para clavadora neumática cal18 1"	178	\$ 65
SURTEK	MT514A	Juego moto-tool 160W 40 piezas	154	\$ 725	SURTEK	108503	Clavos para clavadora neumática cal18 1-3/16"	178	\$ 77
SURTEK	PS612	Pistola barra silicon 1/2" 80W	155	\$ 135	SURTEK	108504	Clavos para clavadora neumática cal18 1-1/4"	178	\$ 81
SURTEK	PS611	Pistola barra silicon 1/2" 25W	155	\$ 104	SURTEK	108505	Clavos para clavadora neumática cal18 1-3/8"	178	\$ 82
SURTEK	PS610	Pistola barra silicon 5/16" 10W	155	\$ 65	SURTEK	108506	Clavos para clavadora neumática cal18 1-5/8"	178	\$ 97
SURTEK	PC600	Pistola de calor 1500W 626°C	155	\$ 679	SURTEK	108507	Clavos para clavadora neumática cal18 1-3/4"	178	\$ 116
SURTEK	LP607A	Pulidora 7" 1200W	155	\$ 1,519	SURTEK	108508	Clavos para clavadora neumática cal18 2"	178	\$ 121
					SURTEK	108510	Grapa para engrapadora neumática c18 1/4x3/8"	178	\$ 102
					SURTEK	108511	Grapa para engrapadora neumática c18 1/4x1/2"	178	\$ 102

VM= Variación mensual. Consultar en BIP.

MARCA	CÓDIGO	DESCRIPCIÓN	PÁG.	PRECIO	MARCA	CÓDIGO	DESCRIPCIÓN	PÁG.	PRECIO
SURTEK	108512	Grapa para engrapadora neumática c18 1/4x5/8"	178	\$ 103	SURTEK	DG752A	Desbrozadora gasolina 17" 52cc	194	\$ 3,699
SURTEK	108513	Grapa para engrapadora neumática c18 1/4x3/4"	178	\$ 120	SURTEK	DG743A	Desbrozadora gasolina 17" 43cc	194	\$ 3,499
SURTEK	108514	Grapa para engrapadora neumática c18 1/4x7/8"	178	\$ 128	SURTEK	DG633A	Desbrozadora gasolina 17" 33cc	194	\$ 3,199
SURTEK	108515	Grapa para engrapadora neumática c18 1/4x1"	178	\$ 153	SURTEK	DG730R	Desbrozadora gas 17"30cc recta	194	\$ 2,799
SURTEK	108526	Grapa para engrapadora neumática c18 1/4x1-3/32	178	\$ 189	SURTEK	DG730	Desbrozadora gasolina 17" 30cc	194	\$ 2,499
SURTEK	108527	Grapa para engrapadora neumática c18 1/4x1-1/4"	178	\$ 190	SURTEK	DG725	Desbrozadora gasolina 17" 25cc	194	\$ 1,835
SURTEK	108528	Grapa para engrapadora neumática c22 3/8x1/4"	178	\$ 65	SURTEK	DE513A	Desbrozadora electrica 12"500W	195	\$ 779
SURTEK	108530	Grapa para engrapadora neumática c16 1/2x2"	178	\$ 1,380	FOY	DE310A	Desbrozadora electrica 10"300w	195	\$ 485
SURTEK	EAN504	Esmeriladora angular neumática 4"	179	\$ 1,123	FOY	143071	Fumigador tipo mochila 5gal	198	\$ 589
SURTEK	LNO512	Lijadora neum orbital 1/2 hoja	179	\$ 799	FOY	143069	Fumigador tipo mochila 4gal	198	\$ 589
SURTEK	LNR606	Lijadora neum rotativa 6"	179	\$ 1,899	SURTEK	143070	Fumigador accesorios de plástico 1.3gal	198	\$ 219
SURTEK	LNR506	Lijadora neum rotativa 6"	179	\$ 699	FOY	143072	Fumigador tipo trombon	198	\$ 139
SURTEK	MA534K	Juego martillo neumático 5 cinceles	179	\$ 399	SURTEK	HMFV3 1/2	Hacha michigan mango fibra de vidrio 3 1/2	199	\$ 245
SURTEK	MN612A	Matraca neumática1/2"	179	\$ 690	SURTEK	HM3 1/2	Hacha michigan 3 1/2lb con mango	199	\$ 226
SURTEK	MN638A	Matraca neumática 3/8"	179	\$ 679	SURTEK	130501	Machete acapulqueño 24"	200	\$ 67
SURTEK	MTN414K	Juego moto-tool neumático recto	179	\$ 435	SURTEK	130502	Machete acapulqueño 27"	200	\$ 70
SURTEK	MTN414	Moto-tool neumático recto	179	\$ 339	SURTEK	130503	Machete recto 18"	200	\$ 62
SURTEK	MTA414	Moto-tool neumático angulado	179	\$ 699	SURTEK	130504	Machete recto 20"	200	\$ 64
SURTEK	PI701	Pistola imp 1" 1400ft-lb	180	\$ 6,749	SURTEK	130505	Machete recto 22"	200	\$ 66
SURTEK	PI734	Pistola imp 3/4" 1180ft-lb	180	\$ 4,499	SURTEK	130506	Machete recto 24"	200	\$ 68
SURTEK	PI712	Pistola imp 1/2" 420pie-lb	180	\$ 1,859	SURTEK	130507	Machete recto 26"	200	\$ 70
SURTEK	PI612	Pistola imp 1/2" 425ft-lb	180	\$ 1,550	SURTEK	130508	Machete caguayano 27"	200	\$ 70
SURTEK	PI412A	Pistola imp 1/2" 230ft-lb	180	\$ 689	SURTEK	130511	Machete acapulqueño 24" negra	201	\$ 64
SURTEK	PI438	Pistola imp 3/8" 86 ft-lb	180	\$ 660	SURTEK	130512	Machete acapulqueño 27" negra	201	\$ 67
SURTEK	108009	Equipo pintar industrial 10L	181	\$ 3,249	SURTEK	130513	Machete recto 18" negra	201	\$ 59
SURTEK	108080	Kit para pintar 5 piezas	181	\$ 669	SURTEK	130514	Machete recto 20" negra	201	\$ 61
SURTEK	108001	Pistola pintar alta presión 1L	181	\$ 396	SURTEK	130515	Machete recto 22" negra	201	\$ 62
SURTEK	108002	Pistola pintar baja presión 1L	181	\$ 225	SURTEK	130516	Machete recto 24" negra	201	\$ 65
SURTEK	108005	Pistola pintar baja presión 1L	181	\$ 199	SURTEK	130517	Machete recto 26" negra	201	\$ 67
SURTEK	108000	Pistola pintar terminados 1/4L	181	\$ 315	SURTEK	130518	Machete caguayano 27" negra	201	\$ 67
SURTEK	108006	Pistola pintar gravedad plástica 680ml	181	\$ 595	SURTEK	M141100	Manguera industrial tramada 1/4" 100m	201	\$ 589
SURTEK	108007	Pistola pintar gravedad plástica 150ml	181	\$ 300	SURTEK	M381100	Manguera industrial tramada 3/8" 100m	201	\$ 799
SURTEK	108004	Pistola pintar gravedad gira 400ml	181	\$ 273	SURTEK	M121100	Manguera ind tramada 1/2" 100m	201	\$ 1,219
SURTEK	108003	Pistola pintar gravedad aluminio 200ml	182	\$ 165	SURTEK	M341100	Manguera industrial tramada 3/4" 100m	201	\$ 2,079
SURTEK	108008	Pistola texturizado 4.5L	182	\$ 629	SURTEK	M11100	Manguera industrial tramada 1" 100m	201	\$ 3,799
SURTEK	108090	Pistola para recubrimiento	182	\$ 159	SURTEK	M14110	Manguera industrial tramada 1/4" 10m	201	\$ 65
SURTEK	RH405	Remachadora neum 3/32-3/16"	182	\$ 1,199	SURTEK	M38110	Manguera industrial tramada 3/8" 10m	201	\$ 85
SURTEK	TN512	Taladro neum 1/2" 700rpm reversible	182	\$ 949	SURTEK	M12110	Manguera industrial tramada 1/2" 10m	201	\$ 129
SURTEK	TN538	Taladro neum 3/8" 1800rpm reversible	182	\$ 649	SURTEK	M34110	Manguera industrial tramada 3/4" 10m	201	\$ 220
<b>AGRICULTURA Y JARDINERÍA</b>									
SURTEK	130334	Adaptador en Y bronce	184	\$ 115	SURTEK	M110	Manguera industrial tramada 1" 10m	201	\$ 390
SURTEK	130333	Adaptador en Y cromado	184	\$ 38	SURTEK	130280	Manguera industrial 3/16" 100m	201	\$ 179
FOY	VALY01P	Adaptador en Y plástico	184	\$ 17	SURTEK	130295	Manguera industrial 1/4" 100m	201	\$ 240
FOY	ASP01PX	Aspersor puls reg c/estaca2via	185	\$ 34	SURTEK	130281	Manguera industrial 3/8" 100m	201	\$ 539
FOY	ASP01P	Aspersor puls reg c/estaca1via	185	\$ 30	SURTEK	130282	Manguera industrial 1/2" 100m	201	\$ 730
FOY	ASPM3B	Aspersor 3 brazos metal c/base	186	\$ 36	SURTEK	130296	Manguera industrial 5/8" 100m	201	\$ 1,139
FOY	ASPP3B	Aspersor plástico 3 brazos	186	\$ 30	SURTEK	130297	Manguera industrial 3/4" 100m	201	\$ 1,339
SURTEK	130336	Chiflon de laton 3"	187	\$ 47	SURTEK	130283	Manguera industrial 1" 100m	201	\$ 2,799
SURTEK	130337	Chiflon de laton 3.5"	187	\$ 55	SURTEK	M12S100	Manguera spider 1/2" 100m	202	\$ 719
SURTEK	130338	Chiflon de laton 4"	187	\$ 63	SURTEK	M34S100	Manguera spider 3/4" 100m	202	\$ 1,090
FOY	CH4P	Chiflon plástico 4"	187	\$ 13	SURTEK	M1S50	Manguera spider 1" 50m	202	\$ 1,090
FOY	PIM4	Pistola riego metal 4"	190	\$ 35	SURTEK	M1S100	Manguera spider 1" 100m	202	\$ 2,159
FOY	PIM5	Pistola riego metal 5"	190	\$ 43	SURTEK	M12S10	Manguera spider 10mt 1/2 plg	202	\$ 125
FOY	PIM4P	Pistola riego plástica 4"	190	\$ 16	SURTEK	M12S15	Manguera spider 1/2" 15m	202	\$ 160
FOY	PIM5P	Pistola riego plástica 5"	190	\$ 18	SURTEK	M12S20	Manguera spider 1/2" 20m	202	\$ 195
FOY	PIM5RP	Pistola riego plástica 5" boq reg	190	\$ 33	SURTEK	M12S25	Manguera spider 1/2" 25m	202	\$ 235
SURTEK	130050	Azadón lane forjado #0	191	\$ 77	SURTEK	M34S25	Manguera spider 3/4" 25m	202	\$ 385
SURTEK	130051	Azadón lane forjado #1	191	\$ 79	SURTEK	M12T100	Manguera tramada verde 1/2" 100m	202	\$ 659
SURTEK	130052	Azadón lane forjado #2	191	\$ 82	SURTEK	M58T100	Manguera tramada verde 5/8" 100m	202	\$ 899
SURTEK	130053	Azadón lane forjado #3	191	\$ 84	SURTEK	M34T100	Manguera tramada verde 3/4" 100m	202	\$ 989
SURTEK	130089	Azadón lane forjado #0 con mango	191	\$ 167	SURTEK	M1T50	Manguera tramada verde 1" 50m	202	\$ 989
SURTEK	130056	Azadón lane forjado #1 con mango	191	\$ 169	SURTEK	M1T100	Manguera tramada verde 1" 100m	202	\$ 1,979
SURTEK	130057	Azadón lane forjado #2 con mango	191	\$ 172	SURTEK	M12T10	Manguera tramada verde 1/2" 10m	202	\$ 115
SURTEK	130058	Azadón lane forjado #3 con mango	191	\$ 174	SURTEK	M12T15	Manguera tramada verde 1/2" 15m	202	\$ 149
SURTEK	130054	Azadón para jardinero 48"	191	\$ 110	SURTEK	M12T20	Manguera tramada verde 1/2" 20m	202	\$ 179
SURTEK	130055	Azadón para tomatero 16"	191	\$ 65	SURTEK	M12T25	Manguera tramada verde 1/2" 25m	202	\$ 215
SURTEK	130670	Bieldo forjado mango largo 3 dientes	192	\$ 226	SURTEK	M58T15	Manguera tramada verde 5/8" 15m	202	\$ 199
SURTEK	130672	Bieldo forjado mango largo 4 dientes	192	\$ 238	SURTEK	M58T20	Manguera tramada verde 5/8" 20m	202	\$ 249
SURTEK	130674	Bieldo forjado mango largo 5 dientes	192	\$ 262	SURTEK	M58T25	Manguera tramada verde 5/8" 25m	202	\$ 289
SURTEK	130676	Bieldo forjado mango largo 6 dientes	192	\$ 311	SURTEK	M34T25	Manguera tramada verde 3/4" 25m	202	\$ 350
SURTEK	130671	Bieldo forjado puño metal 4 dientes	192	\$ 238	SURTEK	M12T10P	Manguera tramada gris 1/2" 10m	203	\$ 88
SURTEK	130673	Bieldo forjado puño metal 5 dientes	192	\$ 260	SURTEK	M12T15P	Manguera tramada gris 1/2" 15m	203	\$ 120
SURTEK	130675	Bieldo forjado Barley largo 5 dientes	192	\$ 310	SURTEK	M12T20P	Manguera tramada gris 1/2" 20m	203	\$ 159
SURTEK	130554	Cavahoyos mango de madera hercules 48"	193	\$ 499	SURTEK	M12B10P	Manguera tramada blanca 1/2" 10m	203	\$ 88
SURTEK	130553	Cavahoyos mango de madera atlas 48"	193	\$ 449	SURTEK	M12B15P	Manguera tramada blanca 1/2" 15m	203	\$ 120
SURTEK	130552	Cavahoyos mango de madera agricola 45"	193	\$ 380	SURTEK	M12B20P	Manguera tramada blanca 1/2" 20m	203	\$ 159
SURTEK	130551	Cavahoyos mango de madera jardinero42"	193	\$ 319	FOY	M12L100	Manguera lisa 2cap 1/2" 100m	203	\$ 419
					FOY	M12L10P	Manguera lisa 2 capas 1/2" 10m	203	\$ 55

MARCA	CÓDIGO	DESCRIPCIÓN	PÁG.	PRECIO	MARCA	CÓDIGO	DESCRIPCIÓN	PÁG.	PRECIO
FOY	M12L15P	Manguera lisa 2 capas 1/2" 15m	203	\$ 69	SURTEK	137520	Poncho impermeable unitalla	222	\$ 104
FOY	M12PIM	Manguera 10m 2 capas y pistola	203	\$ 66	FOY	144145	Poncho impermeable unitalla	222	\$ 55
FOY	143049	Manguera plana 15m c/pistola	203	\$ 325	FOY	144146	Poncho para emergencias	222	\$ 15
SURTEK	MS722	Motosierra gasolina 22" 51cc	204	\$ 4,419	SURTEK	137323	Lente seguridad transparente	223	\$ 23
SURTEK	MS620	Motosierra gasolina 20" 45cc	204	\$ 3,939	SURTEK	137324	Lente seguridad negro	223	\$ 23
SURTEK	MS618	Motosierra gasolina 18" 45cc	204	\$ 3,839	SURTEK	137325	Lente seguridad ambar	223	\$ 23
SURTEK	MS516A	Motosierra 16 38cc	204	\$ 3,649	<b>MANEJO DE CARGA</b>				
SURTEK	PP620R	Podadora 20" 5HP 5niveles	205	\$ 5,790	SURTEK	CA1/16R	Cable acero 7x7 1/16"x75m	227	\$ 244
SURTEK	PP520	Podadora 20" 3.5HP 3 niveles	205	\$ 4,999	SURTEK	CA3/32R	Cable acero 7x7 3/32"x75m	227	\$ 276
SURTEK	130653	Rastrillo para asfalto 14 dientes	206	\$ 205	SURTEK	CA1/8R	Cable acero 7x7 1/8"x75m	227	\$ 367
SURTEK	130654	Rastrillo para asfalto 16 dientes	206	\$ 210	SURTEK	CA3/16R	Cable acero 7x7 3/16"x75m	227	\$ 689
SURTEK	130650	Rastrillo jardín recto 14 dientes	206	\$ 135	SURTEK	CA1/4R	Cable acero 7x7 1/4"x75m	227	\$ 1,112
SURTEK	130651	Rastrillo jardín recto 16 dientes	206	\$ 140	SURTEK	CA1/16	Cable acero 7x7 1/16"x152m	227	\$ 489
SURTEK	130656	Rastrillo jardín arco 15 dientes	206	\$ 114	SURTEK	CA3/32	Cable acero 7x7 3/32"x152m	227	\$ 549
SURTEK	130657	Rastrillo jardín arco 17 dientes	206	\$ 116	SURTEK	CA1/8	Cable acero 7x7 1/8"x152m	227	\$ 729
SURTEK	130704	Raspador forjado puño Y 4"	206	\$ 178	SURTEK	CA3/32F	Cable acero 7x19 3/32"x75m	227	\$ 646
SURTEK	130705	Raspador forjado puño Y 7"	206	\$ 203	SURTEK	CA1/8F	Cable acero 7x19 1/8"x75m	227	\$ 550
SURTEK	130701	Raspador forjado mgo largo 4"	206	\$ 178	SURTEK	CA3/16	Cable acero 7x19 3/16"x76m	227	\$ 840
SURTEK	130703	Raspador forjado mgo largo 7"	206	\$ 203	SURTEK	CA1/4	Cable acero 7x19 1/4"x76m	227	\$ 1,120
SURTEK	SA6532	Soplo-aspiradora gasolina 32cc	207	\$ 3,399	SURTEK	CAP/32	Cable acero 7x7c/PVC 3/32"x76m	227	\$ 369
SURTEK	SG530	Sopladora a gasolina 30cc	207	\$ 2,999	SURTEK	CAP1/8	Cable acero 7x7 c/PVC 1/8"x76m	227	\$ 465
SURTEK	TSF12	Tijera poda forjada 12"	208	\$ 310	SURTEK	CAP1/8X	Cable acero 7x19c/PVC 1/8"x76m	227	\$ 652
SURTEK	TSAG12	Tijera poda c/grip 12"	208	\$ 235	SURTEK	CAP3/16	Cable acero 7x19c/PVC 3/16x76m	227	\$ 915
SURTEK	TSWG12	Tijera poda ondulada/grip 12"	208	\$ 215	SURTEK	150836	Cadena tipo victor 2mmx30m	227	\$ 220
SURTEK	TSSG12	Tijera poda dentada/grip 12"	208	\$ 210	SURTEK	150837	Cadena tipo victor 2.5mmx30m	227	\$ 259
SURTEK	TSA12	Tijera poda de lujo 12"	208	\$ 200	SURTEK	150838	Cadena tipo victor 3mmx30m	227	\$ 360
SURTEK	TS12	Tijera poda pesado 12"	208	\$ 179	SURTEK	150839	Cadena tipo victor 3.5mmx30m	227	\$ 429
SURTEK	130226	Tijera poda tubular 12"	208	\$ 170	SURTEK	150840	Cadena tipo victor 4mmx30m	227	\$ 599
SURTEK	TS10	Tijera poda ligera 10"	208	\$ 120	SURTEK	150822	Cadena amarre gancho 5/16x6m	227	\$ 970
FOY	143030	Tijera poda 2 manos	208	\$ 96	SURTEK	150823	Cadena amarre gancho 5/16x7.6m	227	\$ 1,169
SURTEK	TRAG21	Tijeras ramas altas 21" c/grip	209	\$ 200	SURTEK	150826	Cadena amarre gancho 3/8x6m	227	\$ 1,450
SURTEK	TRA21	Tijeras ramas altas 21"	209	\$ 160	SURTEK	150827	Cadena amarre gancho 3/8x7.6m	227	\$ 1,799
SURTEK	130227	Tijera poda ramas altas tub	209	\$ 146	SURTEK	150860	Cadena pulida 50kg 3/16"	227	\$ 2,544
FOY	143040	Tijera poda de paso	210	\$ 72	SURTEK	150861	Cadena pulida 50kg 1/4"	227	\$ 2,485
FOY	143041	Tijera poda forjada de paso	210	\$ 83	SURTEK	150862	Cadena pulida 50kg 5/16"	227	\$ 2,435
<b>EQUIPOS DE PROTECCIÓN Y SEGURIDAD</b>					SURTEK	150863	Cadena pulida 50kg 3/8"	227	\$ 2,552
SURTEK	137564	Botas jardineras # 4	213	\$ 135	SURTEK	150864	Cadena pulida 50kg 1/2"	227	\$ 2,631
SURTEK	137565	Botas jardineras # 5	213	\$ 135	SURTEK	150857	Cadena pulida 25kg 1/8"	227	\$ 1,504
SURTEK	137566	Botas jardineras # 6	213	\$ 135	SURTEK	150858	Cadena pulida 25kg 3/16"	227	\$ 1,276
SURTEK	137567	Botas jardineras # 7	213	\$ 135	SURTEK	150859	Cadena pulida 25kg 1/4"	227	\$ 1,242
SURTEK	137568	Botas jardineras # 8	213	\$ 135	SURTEK	150850	Cadena galvanizada 50kg 3/16"	227	\$ 2,862
SURTEK	137569	Botas jardineras # 9	213	\$ 135	SURTEK	150851	Cadena galvanizada 50kg 1/4"	227	\$ 2,794
SURTEK	137570	Botas jardineras # 10	213	\$ 135	SURTEK	150852	Cadena galvanizada 50kg 5/16"	227	\$ 2,706
FOY	144173	Careta soldar elect solar	215	\$ 689	SURTEK	150853	Cadena galvanizada 50kg 3/8"	227	\$ 2,836
FOY	144175	Careta soldar ventana movil	215	\$ 109	SURTEK	150854	Cadena galvanizada 50kg 1/2"	227	\$ 2,979
SURTEK	137308	Casco seguridad amarillo	216	\$ 60	SURTEK	150847	Cadena galvanizada 25kg 1/8"	227	\$ 1,628
SURTEK	137309	Casco seguridad azul	216	\$ 60	SURTEK	150848	Cadena galvanizada 25kg 3/16"	227	\$ 1,401
SURTEK	137310	Casco seguridad blanco	216	\$ 60	SURTEK	150849	Cadena galvanizada 25kg 1/4"	227	\$ 1,353
SURTEK	137311	Casco seguridad naranja	216	\$ 60	SURTEK	138200	Cuerda polipropileno 4 mm	228	\$ 700
SURTEK	137312	Casco seguridad rojo	216	\$ 60	SURTEK	138201	Cuerda polipropileno 6 mm	228	\$ 1,540
SURTEK	137313	Casco seguridad verde	216	\$ 60	SURTEK	138202	Cuerda polipropileno 8 mm	228	\$ 1,540
FOY	143420	Cadena plástica 6mm 1/4" 25m bca	216	\$ 300	SURTEK	138203	Cuerda polipropileno 10 mm	228	\$ 1,890
FOY	143421	Cadena plástica 6mm 1/4" 25m amar	216	\$ 300	SURTEK	138204	Cuerda polipropileno 11 mm	228	\$ 1,890
FOY	143422	Cadena plástica 6mm 1/4" 25m nja	216	\$ 300	SURTEK	138205	Cuerda polipropileno 13 mm	228	\$ 2,170
FOY	143423	Cadena plástica 6mm 1/4" 25m ngro	216	\$ 300	SURTEK	138206	Cuerda polipropileno 16 mm	228	\$ 3,200
FOY	143424	Cadena plástica 8mm 5/16" 25m bca	216	\$ 449	SURTEK	138207	Cuerda polipropileno 19 mm	228	\$ 3,200
FOY	143425	Cadena plástica 8mm 5/16" 25m amar	216	\$ 449	SURTEK	EXCUERDA	Exhibidor c/ cuerdas	228	\$ 18,648
FOY	143426	Cadena plástica 8mm 5/16" 25m nja	216	\$ 449	SURTEK	137030	Traspaleta 2t rueda PU	236	\$ 6,659
FOY	143427	Cadena plástica 8mm 5/16" 25m ngro	216	\$ 449	SURTEK	137031	Traspaleta 2-1/2t rueda PU	236	\$ 7,999
SURTEK	137367	Cinta antiderrapante negra	216	\$ 122	SURTEK	137033	Traspaleta 2-1/2t rueda nylon	236	\$ 7,585
SURTEK	137368	Cinta antiderrapante transp	216	\$ 129	<b>ILUMINACIÓN Y MATERIAL ELÉCTRICO</b>				
SURTEK	137369	Cinta antiderrapante amar/negr	216	\$ 129	SURTEK	136910	Cable THW cal8AWG 100m negro	242	VM
SURTEK	138060	Cinta señal 18m negro-amarillo	216	\$ 38	SURTEK	136911	Cable THW cal8AWG 100m rojo	242	VM
SURTEK	138061	Cinta señal 18m blanco-rojo	216	\$ 38	SURTEK	136913	Cable THW cal8AWG 100m blanco	242	VM
SURTEK	138062	Cinta señal 18m blanco-verde	216	\$ 38	SURTEK	136914	Cable THW cal10AWG 100m negro	242	VM
SURTEK	137300	Cinta barricada precaucion	216	\$ 99	SURTEK	136915	Cable THW cal10AWG 100m rojo	242	VM
SURTEK	137301	Cinta barricada peligro	216	\$ 99	SURTEK	136917	Cable THW cal10AWG 100m blanco	242	VM
SURTEK	137302	Cinta barricada prohibido paso	216	\$ 99	SURTEK	136918	Cable THW cal12AWG 100m negro	242	VM
FOY	144170	Chaleco seg. prismaticas	217	\$ 79	SURTEK	136919	Cable THW cal12AWG 100m rojo	242	VM
FOY	144171	Chaleco seg. tela amarillo	217	\$ 40	SURTEK	136920	Cable THW cal12AWG 100m verde	242	VM
FOY	144172	Chaleco seg. malla naranja	217	\$ 34	SURTEK	136921	Cable THW cal12AWG 100m blanco	242	VM
FOY	144152	Guante Op/Elec piel res	220	\$ 70	SURTEK	136922	Cable THW cal14AWG 100m negro	242	VM
FOY	144151	Guante carnaza largo	220	\$ 69	SURTEK	136923	Cable THW cal14AWG 100m rojo	242	VM
FOY	144150	Guante carnaza corto	220	\$ 65	SURTEK	136925	Cable THW cal14AWG 100m blanco	242	VM
FOY	144160	Guante latex domestica M	221	\$ 15	SURTEK	136926	Cable POT 2x12 100m blanco	242	VM
FOY	144161	Guante latex domestica G	221	\$ 15	SURTEK	136927	Cable POT 2x14 100m blanco	242	VM
SURTEK	137537	Poncho impermeable alta vis unitall	222	\$ 125	SURTEK	136928	Cable POT 2x16 100m blanco	242	VM

VM= Variación mensual. Consultar en BIP.

**Estos productos tienen PRECIO DE VENTA LIBRE (PVL)  
por lo que el precio mínimo de venta no aplica.**

MARCA	CÓDIGO	DESCRIPCIÓN	PÁG.	PRECIO	MARCA	CÓDIGO	DESCRIPCIÓN	PÁG.	PRECIO
SURTEK	136929	Cable POT 2x18 100m blanco	242	VM	SURTEK	153105	Foco espiral E39 luz día 65W	247	\$ 172
SURTEK	136933	Cable uso rudo 2x10 100m blanco y negro	242	VM	SURTEK	153106	Foco espiral E39 luz día 85W	247	\$ 203
SURTEK	136934	Cable uso rudo 3x10 100m blanco y negro	242	VM	SURTEK	153072	Foco espiral T2 luz día 7W	247	\$ 38
SURTEK	136935	Cable uso rudo 2x12 100m blanco y negro	242	VM	SURTEK	153073	Foco espiral T2 luz calida 7W	247	\$ 38
SURTEK	136936	Cable uso rudo 3x12 100m blanco y negro	242	VM	SURTEK	153068	Foco espiral T2 luz día 9W	247	\$ 39
SURTEK	136937	Cable uso rudo 2x14 100m blanco y negro	242	VM	SURTEK	153069	Foco espiral T2 luz calida 9W	247	\$ 39
SURTEK	136938	Cable uso rudo 3x14 100m blanco y negro	242	VM	SURTEK	153070	Foco espiral T2 luz día 11W	247	\$ 40
SURTEK	138000	Cinta para aislar negra 9m	242	\$ 6	SURTEK	153071	Foco espiral T2 luz calida 11w	247	\$ 40
SURTEK	138001	Cinta para aislar negro 18m	242	\$ 12	SURTEK	153059	Foco espiral T2 luz día 13W	247	\$ 41
SURTEK	138004	Cinta para aislar verde 18m	242	\$ 12	SURTEK	153067	Foco espiral T2 luz calida 13W	247	\$ 41
SURTEK	138006	Cinta para aislar amarilla 18m	242	\$ 12	SURTEK	153074	Foco espiral T2 luz día 15W	247	\$ 42
SURTEK	138008	Cinta para aislar roja 18 m	242	\$ 12	SURTEK	153075	Foco espiral T2 luz calida 15W	247	\$ 42
SURTEK	138010	Cinta para aislar azul 18 m	242	\$ 12	SURTEK	153076	Foco espiral T2 luz día 20W	247	\$ 49
SURTEK	138012	Cinta para aislar blanca 18 m	242	\$ 12	SURTEK	153077	Foco espiral T2 luz calida 20W	247	\$ 49
SURTEK	138002	Cinta para aislar negra 18m blist	242	\$ 16	SURTEK	153083	Foco espiral T2 luz día 23W	247	\$ 50
FOY	143450	Cinta para aislar negra 9m	242	\$ 4.90	SURTEK	153084	Foco espiral T2 luz calida 23w	247	\$ 50
FOY	143451	Cinta para aislar negra 18m	242	\$ 8.50	SURTEK	153078	Foco espiral T2 luz día 25W	247	\$ 59
SURTEK	136050	Extension elect barr aterr 8m	245	\$ 215	SURTEK	153079	Foco espiral T2 luz calida 25W	247	\$ 59
SURTEK	136170	Extension elect rudo ater 2.4m	245	\$ 65	SURTEK	153004	Foco espiral luz calida 15W	247	\$ 44
SURTEK	136171	Extension elect rudo aterr 5m	245	\$ 89	SURTEK	153002	Foco espiral luz día 15W	247	\$ 44
SURTEK	136172	Extension elect rudo ater 7.6m	245	\$ 149	SURTEK	153003	Foco espiral luz calida 20W	247	\$ 46
SURTEK	136173	Extension elect rudo aterr 10m	245	\$ 189	SURTEK	153001	Foco espiral luz día 20W	247	\$ 46
SURTEK	136174	Extension elect rudo aterr 15m	245	\$ 259	SURTEK	153000	Foco espiral luz día 24W	247	\$ 51
SURTEK	136175	Extension elect rudo aterr 30m	245	\$ 479	SURTEK	153020	Foco mini espiral luz día 14W	247	\$ 42
SURTEK	136040	Extension elect rudo polar 2m	245	\$ 39	SURTEK	153021	Foco mini espiral luz calid14W	247	\$ 42
SURTEK	136041	Extension elect rudo polar 4m	245	\$ 69	SURTEK	153057	Foco 4U luz día 20W	247	\$ 60
SURTEK	136042	Extension elect rudo polar 6m	245	\$ 99	SURTEK	153055	Foco 4U luz día 28W	247	\$ 79
SURTEK	136043	Extension elect rudo polar 8m	245	\$ 129	SURTEK	153056	Foco 4U luz día 28W caja	247	\$ 77
SURTEK	136044	Extension elect rudo polar 10m	245	\$ 165	SURTEK	153058	Foco 4U luz calida 28W	247	\$ 79
SURTEK	136045	Extension elect rudo polar 12m	245	\$ 189	SURTEK	153017	Foco mini 4U luz día 15W	247	\$ 65
SURTEK	136046	Extension elect rudo polar 15m	245	\$ 229	SURTEK	153086	Juego 4 focos 3U luz de día 20W	248	\$ 169
SURTEK	136047	Extension elect rudo polar 20m	245	\$ 300	SURTEK	153085	Tri Pack Lamp. ahorr. 3U	248	\$ 109
SURTEK	136048	Extension elect rudo polar 25m	245	\$ 369	SURTEK	153062	Foco 3U luz día 15W	248	\$ 40
SURTEK	136049	Extension elect rudo polar 30m	245	\$ 435	SURTEK	153064	Foco 3U luz día 15W caja	248	\$ 40
SURTEK	136148	Extension domestica verde 3m	245	\$ 39	SURTEK	153063	Foco 3U luz día 20W	248	\$ 41
SURTEK	136149	Extension domestica verde 4m	245	\$ 48	SURTEK	153060	Foco 3U luz día 24W	248	\$ 45
SURTEK	136150	Extension domestica verde 5m	245	\$ 57	SURTEK	153061	Foco 3U luz día 24W caja	248	\$ 45
SURTEK	136151	Extension domestica verde 6m	245	\$ 68	SURTEK	153018	Foco mini 3U luz día 15W	248	\$ 40
SURTEK	136152	Extension domestica verde 8m	245	\$ 90	SURTEK	153030	Foco globo luz día 17W	248	\$ 80
SURTEK	136153	Extension domestica verde 10m	245	\$ 105	SURTEK	153050	Foco bala luz día 17W	248	\$ 76
SURTEK	136155	Extension domestica cafe 3m	245	\$ 39	SURTEK	153015	Foco vela luz día 9W	248	\$ 55
SURTEK	136156	Extension domestica cafe 4m	245	\$ 48	SURTEK	153045	Foco circular luz día 22W	248	\$ 65
SURTEK	136157	Extension domestica cafe 5m	245	\$ 57	SURTEK	153022	Foco mini circular luz día 22W	248	\$ 64
SURTEK	136158	Extension domestica cafe 6m	245	\$ 68	SURTEK	153035	Foco pulpo luz día 65W	248	\$ 256
SURTEK	136159	Extension domestica cafe 8m	245	\$ 90	FOY	144523	Foco 3U luz calida 24W	248	\$ 35
SURTEK	136160	Extension domestica cafe 10m	245	\$ 105	FOY	144525	Foco 2U luz calida 13W	248	\$ 24
SURTEK	136140	Extension domestica blanca 2m	245	\$ 32	SURTEK	136710	Fusible reforzado 30A	249	\$ 13
SURTEK	136141	Extension domestica blanca 3m	245	\$ 39	SURTEK	136711	Fusible reforzado 60A	249	\$ 39
SURTEK	136142	Extension domestica blanca 4m	245	\$ 48	SURTEK	136713	Fusible 30A	249	\$ 8.50
SURTEK	136143	Extension domestica blanca 5m	245	\$ 57	SURTEK	136715	Fusible 60A	249	\$ 22
SURTEK	136144	Extension domestica blanca 6m	245	\$ 68	SURTEK	136714	Fusible 30A c/jaladera	249	\$ 9
SURTEK	136145	Extension domestica blanca 8m	245	\$ 90	SURTEK	136720	Repuesto para fusible 30A	249	\$ 0.25
SURTEK	136146	Extension domestica blanca 10m	245	\$ 105	SURTEK	136721	Repuesto para fusible 60A	249	\$ 0.87
SURTEK	136096	Lampara taller canast metal 8m	245	\$ 275	FOY	144090	Linterna aluminio 4 Led 2AA	251	\$ 109
SURTEK	136097	Lampara taller canast metal15m	245	\$ 440	FOY	144091	Linterna aluminio 7 Led 2C	251	\$ 200
SURTEK	136094	Lampara taller canast plástica 8m	245	\$ 215	FOY	144095	Linterna plástica recargable 3 Led	251	\$ 42
SURTEK	136095	Lampara taller canast plástica 15m	245	\$ 335	FOY	144096	Linterna plástica recargable 4 Led	251	\$ 53
SURTEK	153089	Foco LED GU10 3W luz calida	246	\$ 69	FOY	144099	Linterna ergo recargable 4 Led	251	\$ 51
SURTEK	153090	Foco LED GU10 6.5W luz calida	246	\$ 85	FOY	144097	Linterna plástica recargable 7 Led	251	\$ 66
SURTEK	153091	Foco LED A19 6W luz día	246	\$ 89	FOY	144080	Linterna plástica 2AA	252	\$ 17
SURTEK	153092	Foco LED A19 6W luz calida	246	\$ 89	SURTEK	136852	Manguera flexible c/guia 1/2x100m	252	\$ 360
SURTEK	153096	Foco LED A19 10W luz día	246	\$ 140	SURTEK	136853	Manguera flexible c/guia 3/4x50m	252	\$ 275
SURTEK	153097	Foco LED A19 10W luz calida	246	\$ 140	SURTEK	136854	Manguera flexible c/guia 1"x50m	252	\$ 590
SURTEK	153093	Foco LED MR16 5.5W luz calida	246	\$ 99	SURTEK	136850	Manguera flexible 1/2x100m	252	\$ 299
SURTEK	153094	Foco LED PAR20 7W luz calida	246	\$ 129	SURTEK	136851	Manguera flexible 3/4x50m	252	\$ 239
SURTEK	153095	Foco LED PAR30 12W luz calida	246	\$ 219	SURTEK	136855	Manguera flexible 1"x50m	252	\$ 499
SURTEK	153107	Foco LED PAR38 20W luz calida	246	\$ 315	FOY	142850	Manguera flexible para cable 1/2x100m	252	\$ 269
SURTEK	153108	Foco LED G80 11.5W luz día	246	\$ 169	FOY	142851	Manguera flexible para cable 3/4x50m	252	\$ 220
SURTEK	153109	Foco LED G80 11.5W luz calida	246	\$ 169	SURTEK	136200	Multicontacto barra 4entradas	253	\$ 65
SURTEK	153110	Foco LED G9 2.4W luz calida	246	\$ 129	SURTEK	136201	Multicontacto barra 6entradas	253	\$ 68
SURTEK	153098	Tubo LED T8 60cm 9W luz fria	246	\$ 139	SURTEK	136202	Multicontacto barra 8entradas	253	\$ 88
SURTEK	153099	Tubo LED T8 120cm 18W luz fria	246	\$ 205	SURTEK	136204	Multicontacto barra 6 ent 2USB	253	\$ 215
SURTEK	153087	Foco espiral al pot lz día 45W	247	\$ 136	SURTEK	136205	Multicontacto barra 2 ent 2USB	253	\$ 153
SURTEK	153088	Foco espiral al pot lz sve 55W	247	\$ 141	SURTEK	136076	Multicontacto aterrizado 6ent	253	\$ 35
SURTEK	153080	Foco espiral al pot lz día 55W	247	\$ 141	SURTEK	136077	Multicontacto aterrizado 3ent	253	\$ 17
SURTEK	153081	Foco espiral al pot lz día 65W	247	\$ 153	SURTEK	136078	Multicontacto aterriz PVC 3ent	253	\$ 25
SURTEK	153082	Foco espiral al pot lz día 85W	247	\$ 203	SURTEK	136220	Supresor picos 6 entradas 270J	254	\$ 109

VM= Variación mensual. Consultar en BIP.

MARCA	CÓDIGO	DESCRIPCIÓN	PÁG.	PRECIO	MARCA	CÓDIGO	DESCRIPCIÓN	PÁG.	PRECIO
SURTEK	136221	Supresor picos 6 entradas 450J	254	\$ 116	SURTEK	138080	Cinta masking tape 1/2" azul	263	\$ 22
SURTEK	136222	Supresor picos 6 entradas 600J	254	\$ 178	SURTEK	138081	Cinta masking tape 3/4" azul	263	\$ 34
SURTEK	MN2400	Pila alcalina AAA c/4 piezas	254	\$ 129	SURTEK	138082	Cinta masking tape 1" azul	263	\$ 46
SURTEK	MN1500	Pila alcalina AA c/4 piezas	254	\$ 109	SURTEK	138083	Cinta masking tape 1-1/2" azul	263	\$ 70
SURTEK	MN1400	Pila alcalina C c/2 piezas	254	\$ 109	SURTEK	138084	Cinta masking tape 2" azul	263	\$ 95
SURTEK	MN1300	Pila alcalina D c/2 piezas	254	\$ 109	SURTEK	138030	Cinta masking tape 1/2" 50m	263	\$ 12
SURTEK	MN1604	Pila alcalina 9V	254	\$ 109	SURTEK	138031	Cinta masking tape 3/4" 50m	263	\$ 17
SURTEK	MN908	Pila alcalina cuad 6V	254	\$ 265	SURTEK	138032	Cinta masking tape 1" 50m	263	\$ 23
SURTEK	E92BP-4	Pila alcalina AAA blister c/4	254	\$ 45	SURTEK	138033	Cinta masking tape 1-1/2" 50m	263	\$ 35
SURTEK	E91BP-4	Pila alcalina AA blister c/4	254	\$ 38	SURTEK	138034	Cinta masking tape 2" 50m	263	\$ 47
SURTEK	E93BP-2	Pila alcalina C blister/2	254	\$ 38	SURTEK	138049	Cinta sella rosca 1/2"x7m industrial	264	\$ 8
SURTEK	E95BP-2	Pila alcalina D bliste c/2	254	\$ 38	SURTEK	138057	Cinta sella rosca 1/2"x13m industrial	264	\$ 14
SURTEK	522BP-1	Pila alcalina 9V blister c/1	254	\$ 38	SURTEK	138058	Cinta sella rosca 3/4"x13m industrial	264	\$ 22
SURTEK	1212-4	Pila Czn AAA blister c/4 piezas	254	\$ 22	SURTEK	138059	Cinta sella rosca 1"x13m industrial	264	\$ 25
SURTEK	1215-4	Pila Czn AA blister c/4 piezas	254	\$ 19	SURTEK	138050	Cinta sella rosca 1/2"x7m	264	\$ 3.50
SURTEK	1235-2	Pila Czn C blister c/2 piezas	254	\$ 19	SURTEK	138053	Cinta sella rosca 3/4"x7m	264	\$ 4.50
SURTEK	1250-2	Pila Czn D blister c/2 piezas	254	\$ 19	SURTEK	138055	Cinta sella rosca 1"x7m	264	\$ 8
SURTEK	1222-1	Pila Czn 9V blister c/1 pieza	254	\$ 19	SURTEK	138052	Cinta sella rosca 1/2"x13m	264	\$ 6
<b>PRODUCTOS FERRETEROS</b>					SURTEK	138054	Cinta sella rosca 3/4"x13m	264	\$ 8
SURTEK	137702	Abrazadera sinfin 5/8-1"	260	\$ 5	SURTEK	138056	Cinta sella rosca 1"x13m	264	\$ 12
SURTEK	137703	Abrazadera sinfin 7/16-1-1/16"	260	\$ 5	FOY	143330	Cinta sella rosca 1/2"x7m	264	\$ 2.40
SURTEK	137704	Abrazadera sinfin 5/8-1-1/4"	260	\$ 5	FOY	143331	Cinta sella rosca 3/4"x7m	264	\$ 3.60
SURTEK	137705	Abrazadera sinfin 3/4-1-1/2"	260	\$ 6	SURTEK	113021	Clavo concreto galvanizado 1"10kg	264	\$ 499
SURTEK	137706	Abrazadera sinfin 3/4-1-3/4"	260	\$ 6	SURTEK	113022	Clavo concreto galvanizado 1-1/2"10kg	264	\$ 499
SURTEK	137707	Abrazadera sinfin 1-1/4-2"	260	\$ 7	SURTEK	113023	Clavo concreto galvanizado 2"10kg	264	\$ 499
SURTEK	137708	Abrazadera sinfin 1-1/2-2-1/4"	260	\$ 7	SURTEK	113024	Clavo concreto galvanizado 2-1/2"10kg	264	\$ 499
SURTEK	137709	Abrazadera sinfin1-9/16-2-1/2"	260	\$ 7	SURTEK	113025	Clavo concreto galvanizado 3"10kg	264	\$ 499
SURTEK	137710	Abrazadera sinfin1-13/16-2-3/4	260	\$ 7	SURTEK	113026	Clavo concreto galvanizado 3-1/2"10kg	264	\$ 499
SURTEK	137711	Abrazadera sinfin 2-1/4-3"	260	\$ 9	SURTEK	113040	Clavo concreto negro 3/4"10kg	264	\$ 469
SURTEK	137712	Abrazadera sinfin 2-5/8-3-1/4"	260	\$ 9	SURTEK	113041	Clavo concreto negro 1"10kg	264	\$ 469
SURTEK	137713	Abrazadera sinfin 2-9/16-3-1/2	260	\$ 9	SURTEK	113042	Clavo concreto negro 1-1/2"10kg	264	\$ 469
SURTEK	137714	Abrazadera sinfin2-13/16-3-3/4	260	\$ 10	SURTEK	113043	Clavo concreto negro 2"10kg	264	\$ 469
SURTEK	137715	Abrazadera sinfin 3-1/16-4"	260	\$ 10	SURTEK	113044	Clavo concreto negro 2-1/2"10kg	264	\$ 469
SURTEK	137716	Abrazadera sinfin 3-5/16-4-1/4	260	\$ 12	SURTEK	113045	Clavo concreto negro 3"10kg	264	\$ 469
SURTEK	137717	Abrazadera sinfin 3-9/16-4-1/2	260	\$ 12	SURTEK	ET3	Escalera tijera alum 3 escalon	265	\$ 578
SURTEK	137718	Abrazadera sinfin 4-1/8- 5"	260	\$ 12	SURTEK	ET4	Escalera tijera alum 4 escalon	265	\$ 719
SURTEK	137720	Abrazadera sinfin 5-1/8- 6"	260	\$ 13	SURTEK	ET5	Escalera tijera alum 5 escalon	265	\$ 827
SURTEK	137722	Abrazadera sinfin 6-1/8- 7"	260	\$ 14	SURTEK	ET6	Escalera tijera alum 6 escalon	265	\$ 1,139
SURTEK	137700	Abrazadera sinfin 3/8-5/8"	260	\$ 2.67	SURTEK	113500	Espuma de poliuretano 300ml	265	\$ 71
SURTEK	137701	Abrazadera sinfin 1/2-3/4"	260	\$ 2.67	SURTEK	113501	Espuma de poliuretano 500ml	265	\$ 96
SURTEK	113800	Alambre galvanizado cal 12.5 20kg	260	\$ 589	SURTEK	113502	Espuma de poliuretano 750ml	265	\$ 128
SURTEK	113801	Alambre galvanizado cal 14.5 20kg	260	\$ 615	SURTEK	113520	Espuma de poliuretano de 300ml	265	\$ 67
SURTEK	113802	Alambre galvanizado cal 16 20kg	260	\$ 639	SURTEK	113521	Espuma de poliuretano de 500ml	265	\$ 88
SURTEK	113803	Alambre galvanizado cal 18 20kg	260	\$ 679	SURTEK	113522	Espuma de poliuretano de 750ml	265	\$ 119
SURTEK	113804	Alambre galvanizado cal 20 20kg	260	\$ 740	SURTEK	120890	Fibra verde 40 piezas 115x152mm	265	\$ 230
SURTEK	113805	Alambre galvanizado cal 22 20kg	260	\$ 790	SURTEK	LAG80	Lija agua grano 80	266	\$ 7
SURTEK	WS110	Aceite aflojatodo 110 ml	260	\$ 22	SURTEK	LAG100	Lija agua grano 100	266	\$ 6
SURTEK	WS235	Aceite aflojatodo 235 ml	260	\$ 30	SURTEK	LAG120	Lija agua grano 120	266	\$ 6
SURTEK	WS400	Aceite aflojatodo 400 ml	260	\$ 42	SURTEK	LAG150	Lija agua grano 150	266	\$ 5.50
FOY	140982	Lubricante Multiusos, 100 ml.	260	\$ 18	SURTEK	LAG180	Lija agua grano 180	266	\$ 5.50
FOY	140961	Bomba aire metal 20"	261	\$ 89	SURTEK	LAG220	Lija agua grano 220	266	\$ 5.50
FOY	140960	Bomba aire metal 15"	261	\$ 84	SURTEK	LAG240	Lija agua grano 240	266	\$ 5.50
FOY	140962	Bomba aire pedal 1 piston	261	\$ 69	SURTEK	LAG280	Lija agua grano 280	266	\$ 5.50
SURTEK	108127	Valvula para inflar balones100 piezas	261	\$ 139	SURTEK	LAG320	Lija agua grano 320	266	\$ 5.50
FOY	153100	Calentador de agua,400 W	262	\$ 28	SURTEK	LAG360	Lija agua grano 360	266	\$ 5.50
FOY	153101	Calentador de agua,460 W	262	\$ 28	SURTEK	LAG400	Lija agua grano 400	266	\$ 5.50
FOY	153102	Calentador de agua,880 W	262	\$ 30	SURTEK	LAG500	Lija agua grano 500	266	\$ 5.50
FOY	153103	Calentador de agua,900 W	262	\$ 32	SURTEK	LAG600	Lija agua grano 600	266	\$ 5.50
FOY	153104	Calentador de agua,1000 W	262	\$ 34	SURTEK	LAG1000	Lija agua grano 1000	266	\$ 8.50
SURTEK	138046	Cinta de PVC 2"x45.7m	263	\$ 89	SURTEK	LAG1200	Lija agua grano 1200	266	\$ 8.50
SURTEK	138040	Cinta para ducto gris 2"x10m	263	\$ 25	SURTEK	LER36	Lija esmeril roja 36	266	\$ 14
SURTEK	138041	Cinta para ducto gris 2"x30m	263	\$ 62	SURTEK	LER50	Lija esmeril roja 50	266	\$ 12
SURTEK	138042	Cinta para ducto gris 2"x50m	263	\$ 90	SURTEK	LER80	Lija esmeril roja 80	266	\$ 11
SURTEK	138036	Cinta empaque 2"x40m canela	263	\$ 13	SURTEK	LER120	Lija esmeril roja 120	266	\$ 11
SURTEK	138037	Cinta empaque 2"x50m canela	263	\$ 14	SURTEK	LEN36	Lija esmeril negra grano 36	266	\$ 12
SURTEK	138038	Cinta empaque 2"x150m canela	263	\$ 41	SURTEK	LEN50	Lija esmeril negra grano 50	266	\$ 10
SURTEK	138015	Cinta empaque 2"x40m canela	263	\$ 15	SURTEK	LEN80	Lija esmeril negra grano 80	266	\$ 10
SURTEK	138016	Cinta empaque 2"x40m canela bl	263	\$ 17	SURTEK	LEN120	Lija esmeril negra grano 120	266	\$ 8.50
SURTEK	138017	Cinta empaque 2"x50m canela	263	\$ 17	SURTEK	LMC36	Lija madera cabinet grano 36	266	\$ 7.30
SURTEK	138018	Cinta empaque 2"x150m canela	263	\$ 49	SURTEK	LMC40	Lija madera cabinet grano 40	266	\$ 7
SURTEK	138024	Cinta empaque 2"x40m transp	263	\$ 13	SURTEK	LMC50	Lija madera cabinet grano 50	266	\$ 6
SURTEK	138025	Cinta empaque 2"x50m transp	263	\$ 14	SURTEK	LMC60	Lija madera cabinet grano 60	266	\$ 5
SURTEK	138026	Cinta empaque 2"x150m transp	263	\$ 41	SURTEK	LMC80	Lija madera cabinet grano 80	266	\$ 4.50
SURTEK	138020	Cinta empaque 2"x40m transp	263	\$ 15	SURTEK	LMC100	Lija madera cabinet grano 100	266	\$ 4
SURTEK	138022	Cinta empaque 2"x50m transp	263	\$ 17	SURTEK	LMC120	Lija madera cabinet grano 120	266	\$ 4
SURTEK	138023	Cinta empaque 2"x150m transp	263	\$ 49	SURTEK	LMC150	Lija madera cabinet grano 150	266	\$ 4
SURTEK	138029	Despachador cintas c/2 cintas	263	\$ 169	SURTEK	LMC180	Lija madera cabinet grano 180	266	\$ 4





**Estos productos tienen PRECIO DE VENTA LIBRE (PVL)  
por lo que el precio mínimo de venta no aplica.**

MARCA	CÓDIGO	DESCRIPCIÓN	PÁG.	PRECIO	MARCA	CÓDIGO	DESCRIPCIÓN	PÁG.	PRECIO
SURTEK	LMK60	Lija madera kraft grano 60	266	\$ 5	SURTEK	139818	Aerosol rosa mexicano	268	\$ 38
SURTEK	LMK100	Lija madera kraft grano 100	266	\$ 3.50	SURTEK	139819	Aerosol barniz	268	\$ 38
SURTEK	LMK150	Lija madera kraft grano 150	266	\$ 3	SURTEK	139844	Aerosol blanco mate	268	\$ 38
SURTEK	LR5120	Lija rollo 1-1/2x5m grano 120	266	\$ 49	SURTEK	139846	Aerosol negro brillante	268	\$ 38
SURTEK	LR45120	Lija rollo 1-1/2x45m grano 120	266	\$ 325	SURTEK	139847	Aerosol negro mate	268	\$ 38
FOY	LEM2X3R	Lona polietileno 2x3m rojo	267	\$ 84	SURTEK	139848	Aerosol gris primario	268	\$ 38
FOY	LEM3X3R	Lona polietileno 3x3m rojo	267	\$ 120	SURTEK	139849	Aerosol negro satinado	268	\$ 38
FOY	LEM3X4R	Lona polietileno 3x4m rojo	267	\$ 157	SURTEK	139859	Aerosol primario rojo	268	\$ 38
FOY	LEM4X5R	Lona polietileno 4x5m rojo	267	\$ 259	SURTEK	139831	Aerosol rosa fluorescente	268	\$ 44
FOY	LEM4X6R	Lona polietileno 4x6m rojo	267	\$ 309	SURTEK	139832	Aerosol naranja fluorescente	268	\$ 44
FOY	LEM5X6R	Lona polietileno 5x6m rojo	267	\$ 390	SURTEK	139833	Aerosol amarillo fluorescente	268	\$ 44
FOY	LEM6X12R	Lona polietileno 6x12m rojo	267	\$ 899	SURTEK	139834	Aerosol verde fluorescente	268	\$ 44
FOY	LE10X10V	Lona polietileno verde 10x10 pies	267	\$ 119	SURTEK	139820	Aerosol oro	268	\$ 49
FOY	LE10X12V	Lona polietileno verde 10x12 pies	267	\$ 155	SURTEK	139821	Aerosol cobre	268	\$ 49
FOY	LE12X16V	Lona polietileno verde 12x16 pies	267	\$ 199	SURTEK	139822	Aerosol azul metalico	268	\$ 49
FOY	LE14X18V	Lona polietileno verde 14x18 pies	267	\$ 260	SURTEK	139823	Aerosol verde metalico	268	\$ 49
FOY	LE16X20V	Lona polietileno verde 16x20 pies	267	\$ 390	SURTEK	139824	Aerosol rojo metalico	268	\$ 49
FOY	LE18X20V	Lona polietileno verde 18x20 pies	267	\$ 390	SURTEK	139825	Aerosol aluminio	268	\$ 49
FOY	LE20X20V	Lona polietileno verde 20x20 pies	267	\$ 455	SURTEK	139827	Aerosol cromo	268	\$ 49
FOY	LE20X30V	Lona polietileno verde 20x30 pies	267	\$ 639	SURTEK	144706	Estufa gas 4 quemadores	270	\$ 585
FOY	LE20X40V	Lona polietileno verde 20x40 pies	267	\$ 899	FOY	144705	Estufa gas 2 quemadores	270	\$ 330
FOY	LE5X7	Lona polietileno azul 5x7 pies	267	\$ 50	FOY	144710	Parrilla eléctrica 1quemador con asa	270	\$ 150
FOY	LE6X8	Lona polietileno azul 6x8 pies	267	\$ 65	FOY	144711	Parrilla eléctrica 2quemador con asa	270	\$ 400
FOY	LE8X10	Lona polietileno azul 8x10 pies	267	\$ 103	FOY	144700	Queimador alta presión # 2	270	\$ 299
FOY	LE9X12	Lona polietileno azul 9x12 pies	267	\$ 125	FOY	144701	Queimador alta presión # 4	270	\$ 340
FOY	LE10X10	Lona polietileno azul 10x10 pies	267	\$ 119	FOY	144702	Queimador alta presión # 6	270	\$ 525
FOY	LE10X12	Lona polietileno azul 10x12 pies	267	\$ 155	SURTEK	107374	Poncholina infla llantas 12 oz	271	\$ 47
FOY	LE12X16	Lona polietileno azul 12x16 pies	267	\$ 199	SURTEK	107375	Poncholina infla llantas 15 oz	271	\$ 59
FOY	LE14X18	Lona polietileno azul 14x18 pies	267	\$ 260	SURTEK	138104	Tela mosquitero aluminio 0.90x2.1m	271	\$ 110
FOY	LE16X20	Lona polietileno azul 16x20 pies	267	\$ 390	SURTEK	138105	Tela mosquitero aluminio 1.20x2.1m	271	\$ 145
FOY	LE18X20	Lona polietileno azul 18x20 pies	267	\$ 390	SURTEK	138100	Tela mosquitero aluminio 0.60x30m	271	\$ 925
FOY	LE18X24	Lona polietileno azul 18x24 pies	267	\$ 430	SURTEK	138101	Tela mosquitero aluminio 0.90x30m	271	\$ 1,369
FOY	LE20X20	Lona polietileno azul 20x20 pies	267	\$ 455	SURTEK	138102	Tela mosquitero aluminio 1.20x30m	271	\$ 1,829
FOY	LE20X30	Lona polietileno azul 20x30 pies	267	\$ 639	SURTEK	138120	Tela mosquitero galvanizado ref 0.60x30m	271	\$ 865
FOY	LE20X40	Lona polietileno azul 20x40 pies	267	\$ 899	SURTEK	138121	Tela mosquitero galvanizado ref 0.75x30m	271	\$ 1,085
FOY	LE10X10N	Lona polietileno nja 10x10 pies	267	\$ 119	SURTEK	138122	Tela mosquitero galvanizado ref 0.90x30m	271	\$ 1,229
FOY	LE10X12N	Lona polietileno nja 10x12 pies	267	\$ 155	SURTEK	138123	Tela mosquitero galvanizado ref 1.05x30m	271	\$ 1,480
FOY	LE12X16N	Lona polietileno nja 12x16 pies	267	\$ 199	SURTEK	138124	Tela mosquitero galvanizado ref 1.2x30m	271	\$ 1,549
FOY	LE14X18N	Lona polietileno nja 14x18 pies	267	\$ 260	SURTEK	138113	Tela mosquitero plástica gris 0.60x30m	271	\$ 215
FOY	LE16X20N	Lona polietileno nja 16x20 pies	267	\$ 390	SURTEK	138114	Tela mosquitero plástica gris 0.75x30m	271	\$ 250
FOY	LE18X20N	Lona polietileno nja 18x20 pies	267	\$ 390	SURTEK	138115	Tela mosquitero plástica gris 0.90x30m	271	\$ 279
FOY	LE20X20N	Lona polietileno nja 20x20 pies	267	\$ 455	SURTEK	138116	Tela mosquitero plástica gris 1.05x30m	271	\$ 330
FOY	LE20X30N	Lona polietileno nja 20x30 pies	267	\$ 639	SURTEK	138117	Tela mosquitero plástica gris 1.20x30m	271	\$ 370
FOY	LE20X40N	Lona polietileno nja 20x40 pies	267	\$ 899	SURTEK	138118	Tela mosquitero plástica gris 1.50x30m	271	\$ 479
BALTA	190211	Lona azul, 3 x 3 m	267	\$ 89	SURTEK	138119	Tela mosquitero plástica gris 1.70x30m	271	\$ 549
BALTA	190214	Lona azul, 4 x 6 m	267	\$ 230	SURTEK	138106	Tela mosquitero plástica verde 0.60x30m	271	\$ 215
SURTEK	137790	Mensula de acero 4x5' blanco	268	\$ 3.50	SURTEK	138107	Tela mosquitero plástica verde 0.75x30m	271	\$ 250
SURTEK	137791	Mensula de acero 5x6' blanco	268	\$ 5	SURTEK	138108	Tela mosquitero plástica verde 0.90x30m	271	\$ 279
SURTEK	137792	Mensula de acero 6x8' blanco	268	\$ 7	SURTEK	138109	Tela mosquitero plástica verde 1.05x30m	271	\$ 330
SURTEK	137793	Mensula de acero 8x10' blanco	268	\$ 10	SURTEK	138110	Tela mosquitero plástica verde 1.20x30m	271	\$ 370
SURTEK	137794	Mensula de acero 10x12' blanco	268	\$ 12	SURTEK	138111	Tela mosquitero plástica verde 1.50x30m	271	\$ 479
SURTEK	137795	Mensula de acero 12x14' blanco	268	\$ 14	SURTEK	138112	Tela mosquitero plástica verde 1.70x30m	271	\$ 549
SURTEK	137796	Mensula de acero 4x5' Negro	268	\$ 3.50	FOY	144460	Trampa para ratón 4" 2 piezas	272	\$ 12
SURTEK	137797	Mensula de acero 5x6' Negro	268	\$ 5	FOY	144461	Trampa para ratón 7"	272	\$ 22
SURTEK	137798	Mensula de acero 6x8' Negro	268	\$ 7					
SURTEK	137799	Mensula de acero 8x10' Negro	268	\$ 10					
SURTEK	137800	Mensula de acero 10x12' Negro	268	\$ 12					
SURTEK	137801	Mensula de acero 12x14' Negro	268	\$ 14					
SURTEK	137802	Mensula de acero 4"x5" cafe	268	\$ 3.50					
SURTEK	137803	Mensula de acero 5"x6" cafe	268	\$ 5					
SURTEK	137804	Mensula de acero 6"x8" cafe	268	\$ 7					
SURTEK	137805	Mensula de acero 8"x10" cafe	268	\$ 10					
SURTEK	137806	Mensula de acero 10"x12" cafe	268	\$ 12					
SURTEK	137807	Mensula de acero 12"x14" cafe	268	\$ 14					
SURTEK	MOGRA	Molino para granos y nixtamal	268	\$ 369					
SURTEK	139800	Aerosol blanco brillante	268	\$ 38					
SURTEK	139804	Aerosol esmeralda	268	\$ 38					
SURTEK	139805	Aerosol ultramar	268	\$ 38					
SURTEK	139806	Aerosol azul organico	268	\$ 38					
SURTEK	139807	Aerosol naranja	268	\$ 38					
SURTEK	139808	Aerosol bermellon	268	\$ 38					
SURTEK	139810	Aerosol café tabaco	268	\$ 38					
SURTEK	139811	Aerosol amarillo limon	268	\$ 38					
SURTEK	139812	Aerosol amarillo caterpillar	268	\$ 38					
SURTEK	139814	Aerosol azul cielo	268	\$ 38					
SURTEK	139815	Aerosol gris maquinaria	268	\$ 38					
SURTEK	139816	Aerosol verde ecologico	268	\$ 38					

